

MASSIVHOLZTÜREN PREISLISTE 2018|19



MASSIVHOLZTÜREN
Country Style | Premium

www.burger-holzzentrum.de

shop.burger-holzzentrum.de

Herzlich Willkommen in der Welt der TWG Massivholztüren ...

Sie suchen das ganz besondere Stück Natur für Ihre eigenen vier Wände? Sie legen großen Wert auf nachhaltige und ökologische Materialien? Sie begeistern sich für Handwerkskunst aus Deutschland? Dann sind Sie mit den Massivholztüren der Serie Country Style genau richtig.

JEDE TÜR EIN UNIKAT.

TWG Country Style | Premium steht für hochwertige Massivholztüren und Zargen, die in traditioneller Handwerkskunst und mit Liebe zum Detail gefertigt werden.

VIELFALT WIE KEIN ANDERER.

Eine große Auswahl an Holzsorten, vielzähligen Oberflächenveredelungen und zahlreichen Modelltypen bieten Ihnen über 50.000 Türenvariationen, welche nur darauf warten entdeckt zu werden.

QUALITÄT BIS IN DIE KLEINSTE FASER.

Egal ob Materialauswahl, Herstellung, Lieferung oder Service - jeder Schritt entspricht hohen Standards und trägt das Qualitätsmerkmal „Made in Germany“.

Wir beraten Sie umfassend und kompetent bei der Wahl Ihrer natürlich schönen Massivholztür.

GANZ TRADITIONELL

HANDWERSKUNST MADE IN GERMANY

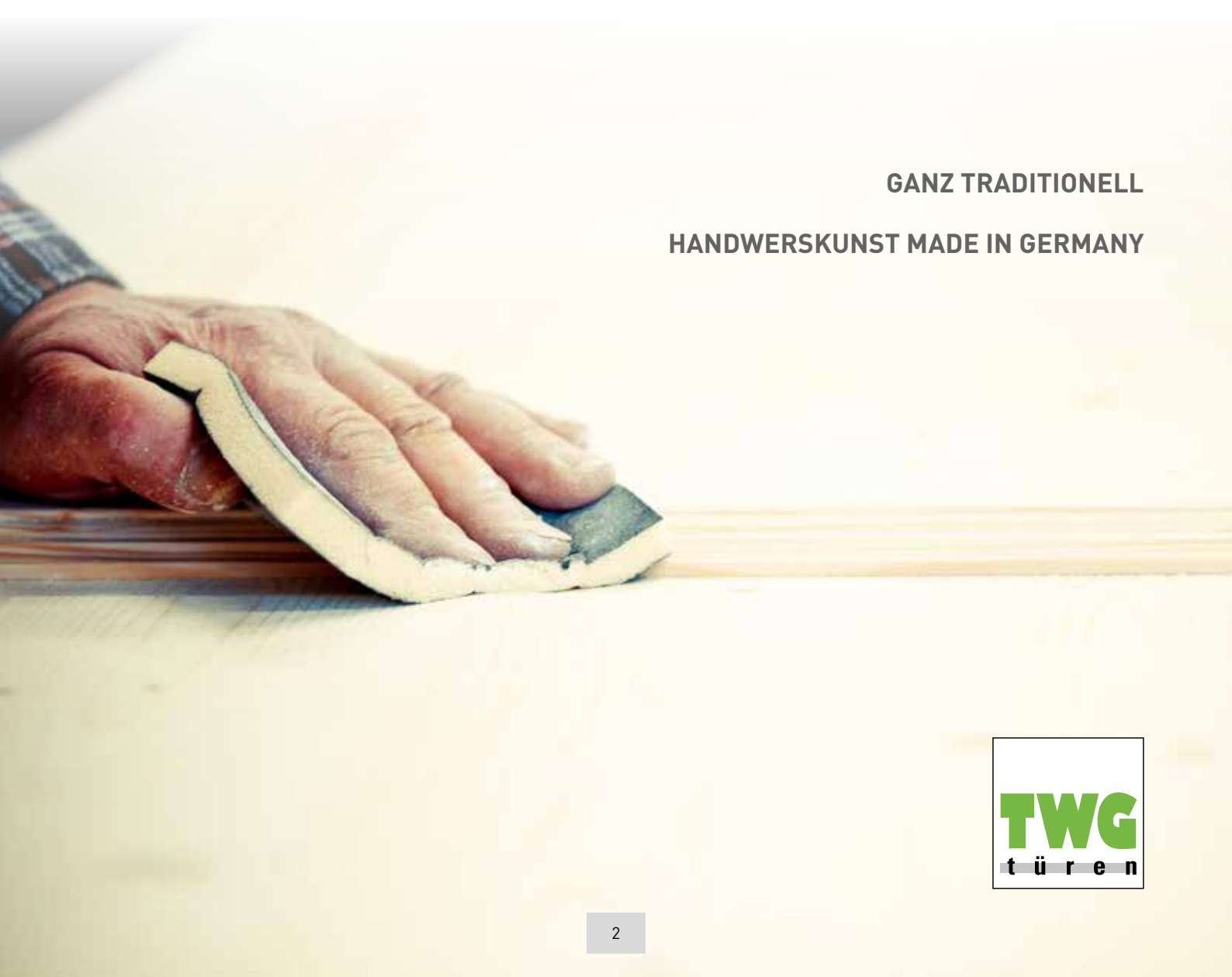

Inhaltsverzeichnis

Serie Classic

Füllungstüren, Serie Classic | CL 6-13

Serie Living

Füllungstüren, Serie Living | LV 16-19

Holz-Glas

Holz-Glastüren | HGT 20-21

Serie glatt & Design

glatte Türen, Designtüren 22-23

Zarge Classic

Zargen, Serie Classic 26-29

Zarge Living

Zargen, Serie Living 30-33

Zarge Design

Zargen, Serie Design 34-37

Verglasung

Verglasungen 38-41

SERIE CLASSIC

SERIE LIVING

HOLZ-GLAS

SERIE GLATT &
DESIGN

ZARGE CLASSIC

ZARGE LIVING

ZARGE DESIGN

VERGLASUNG



Fichte astig, Tür Classic CL | 4F-2xLA, Glas Satinato weiß, Zarge Classic

INNENTÜREN AUS 100% MASSIVHOLZ

IN HANDWERKLICHER FERTIGUNG



UNSERE MODELLVARIANTEN IM ÜBERBLICK

Serie Classic (CL)

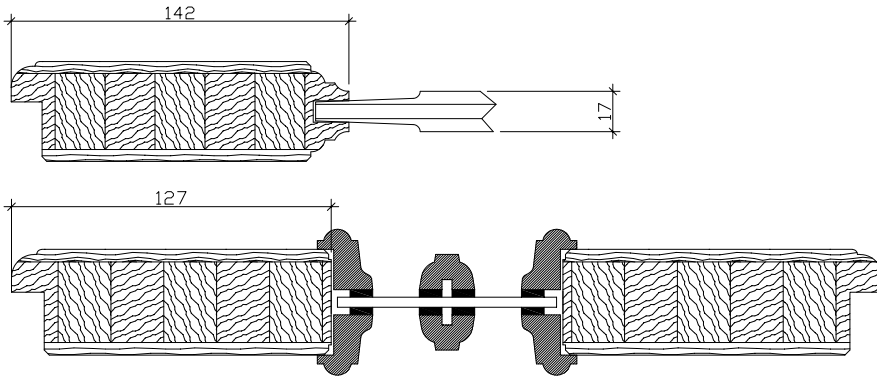

Technische Daten:

Tür:
 Türstärke: ca. 42 mm
 Friesbreite: 142 mm
 Sockelhöhe: 195 mm
 Füllung außen ca. 9 mm / mittig 17 mm
 (schichtverleimt)
 Rahmen und Sockel mit 5 mm Starkfurnier
 Überschlagn mit Karnies Vorsatzglasleisten
 bzw. Vorsatzsprossen-rahmen
 Marken-BB-Schloss Stulp silberlack,
 2x Bandoberteile V0020 vernickelt

Serie Living (LV)

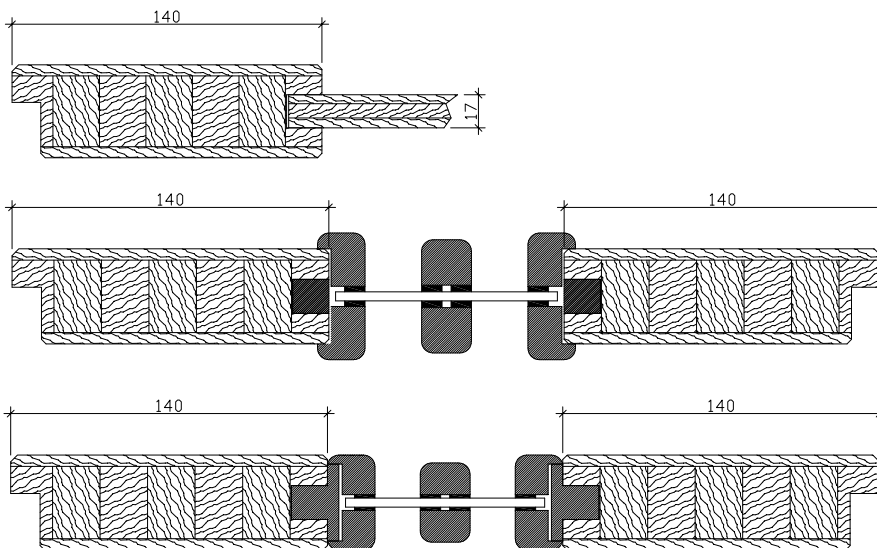

Technische Daten:

Türstärke: ca. 42 mm
 Friesbreite: 140 mm
 Sockelhöhe: 195 mm
 Füllung gerade 17 mm stark
 (schichtverleimt)
 Rahmen und Sockel mit 5 mm Starkfurnier
 Überschlagn eckig, gerade (gefast) Vorsatz-
 glasteilen bzw. Vorsatzsprossenrahmen
 Marken-BB-Schloss Stulp silberlack
 2x Bandoberteile V0020 vernickelt

Mit flächenbündigen Glasleisten (Sonderausstattung)

Serie Glatt (G)

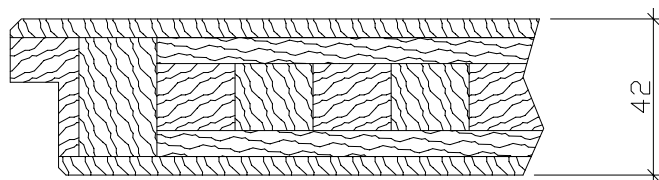

Technische Daten:

Türstärke: ca. 42 mm
 Überschlagn eckig, gerade (gefast) (Standard)
 Marken-BB-Schloss Stulp silberlack
 2x Bandoberteile V0020 vernickelt
 Aufbau 5-fach, Mittellage Vollholz
 Decklage aus 5 mm Starkfurnier



Detail Serie glatt
 mit Designzarge



Birke, Tür Living LV | 1F, Zarge Living

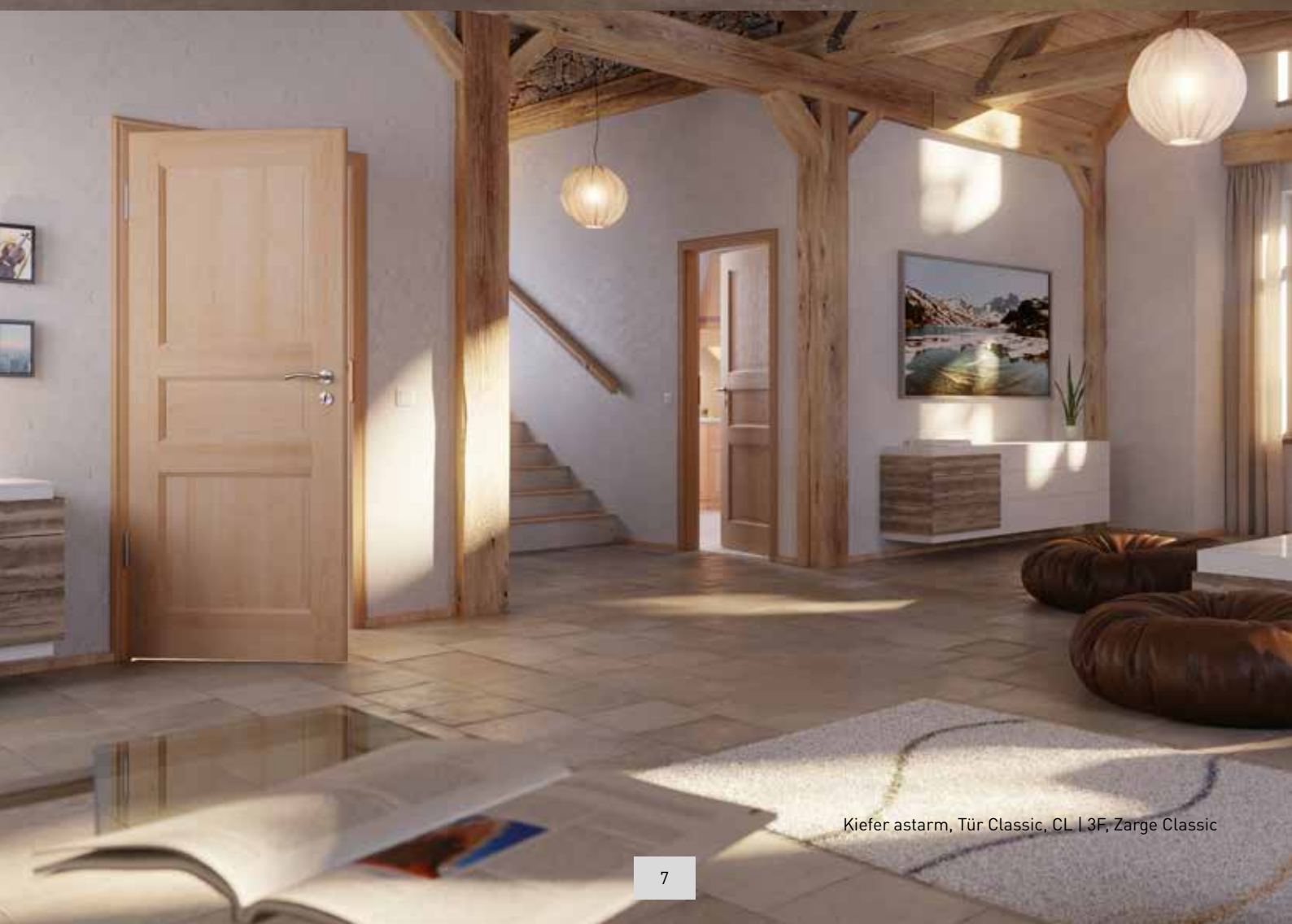

Kiefer astarm, Tür Classic, CL | 3F, Zarge Classic

Country Style Füllungstüren (Classic = CL)

Kiefer, Fichte, Ahorn, Birke, Buche, Eiche, Erle, Esche, Lärche, Hemlock, am. Kirschbaum, Nussbaum, Pinie, etc.



CL | 1F



CL | 1F-LA

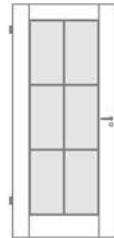

CL | 1F-SP6



CL | 1F-SJ9



CL | 1F-SP10

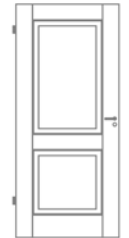

CL | 2F

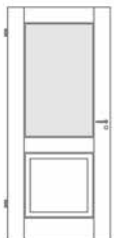

CL | 2F-LA

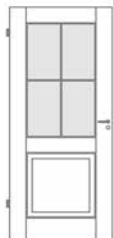

CL | 2F-SP4

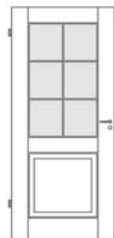

CL | 2F-SP6



CL | 2F-SJ9



CL | 3F

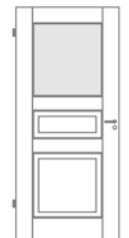

CL | 3F-LA



CL | 3F-SP4



CL | 4F

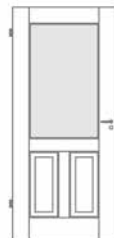

CL | 4F-1xLA



CL | 4F-2xLA

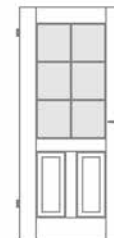

CL | 4F-SP6

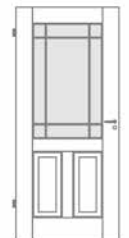

CL | 4F-SJ9



CL | 5F

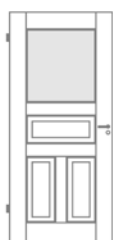

CL | 5F-1xLA



CL | 5F-2xLA



CL | 5F-SP4

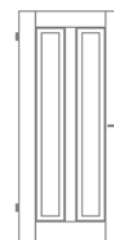

CL | H2



CL | H2-2xLA



CL | H3



CL | H4



CL | H4-1xLA klein



CL | H4-1xLA groß



CL | H4-2xLA



CL | H4-3xLA

Massive Füllungstüren Country-Style | classic (klassische Optik)

hochwertiger 3-Schicht Aufbau, wohnfertig lackiert

Karnies-Kante

Innentüren nach DIN



CL | H4-4xLA

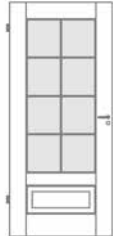

CL | H4-SP8

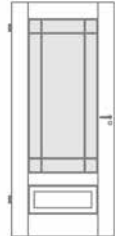

CL | H4-SJ9

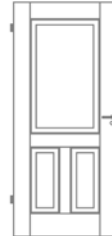

CL | A3



CL | Y3

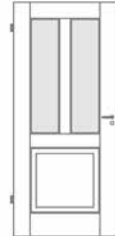

CL | Y3-2xLA

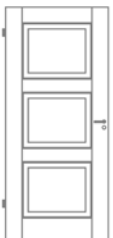

CL | K3



CL | K3-1xLA

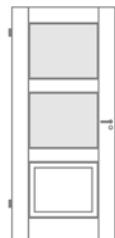

CL | K3-2xLA

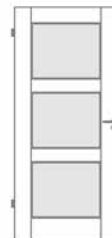

CL | K3-3xLA



CL | K4



CL | K4-1xLA

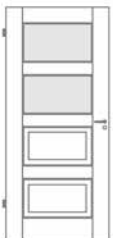

CL | K4-2xLA

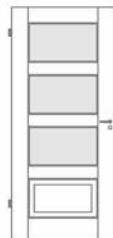

CL | K4-3xLA

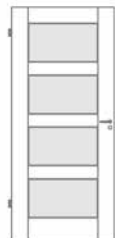

CL | K4-4xLA



CL | H6

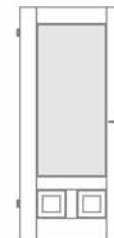

CL | H6-1xLA



CL | H6-2xLA

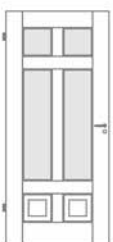

CL | H6-4xLA

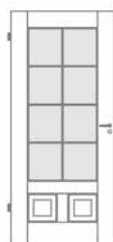

CL | H6-SP8

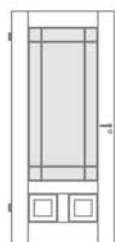

CL | H6-SJ9



CL | 1B



CL | 1B-LA

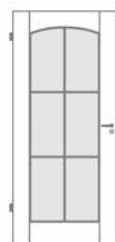

CL | 1B-SP6

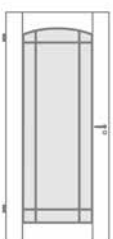

CL | 1B-SJ9

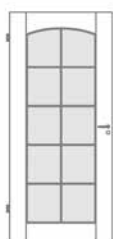

CL | 1B-SP10

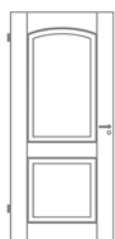

CL | 2B



CL | 2B-LA

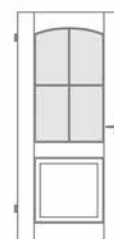

CL | 2B-SP4

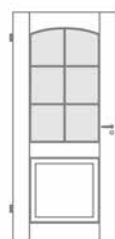

CL | 2B-SP6

Modellvarianten

Serie Classic

Modellvarianten | Serie Classic

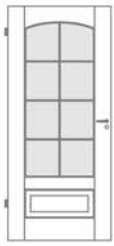

CL | 2B-SP8

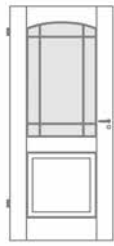

CL | 2B-SJ9



CL | 2C



CL | 2C-LA



CL | 2C-SP4

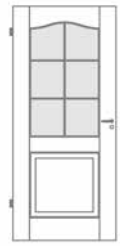

CL | 2C-SP6

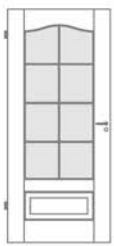

CL | 2C-SP8

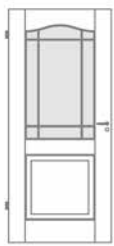

CL | 2C-SJ9

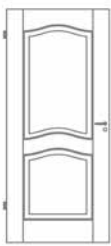

CL | CC

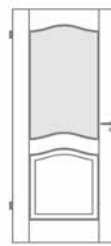

CL | CC-LA

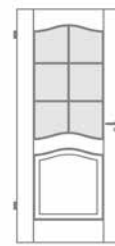

CL | CC-SP6

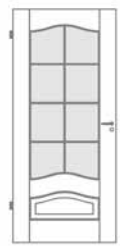

CL | CC-SP8

weitere Modelle auf Anfrage



Technische Daten:

Türstärke: ca. 42 mm

Friesbreite: 142 mm

Sockelhöhe: 195 mm

Füllung außen ca. 9 mm / mittig 17 mm
(schichtverleimt)

Rahmen und Sockel mit 5 mm Starkfurnier

Überschlag mit Karnies

Vorsatzglasleisten bzw. Vorsatzsprossen-
rahmen

Marken-BB-Schloss Stulp silberlack,

2x Bandoberteile V0020 vernickelt

Detail Serie Classic mit Zarge Classic

Country Style Füllungstüren (Classic = CL)

Einhängfertig nach DIN 18101. Stärke ca. 42 mm.
Überschlag mit Karnieskante. Bänder V0020 vernickelt
Rahmen (Breite 142 mm und Sockel (Höhe 195 mm) mit
5 mm Starkfurnier. Füllung schichtverleimt 17 mm stark
und BB-Schloss silberlack montiert. Verpackung: Vlies
und 6-seitiger Karton.

Massive Füllungstüren Country-Style | classic
(klassische Optik)

hochwertiger 3-Schicht Aufbau, wohnfertig lackiert
Karnies-Kante
Innentüren nach DIN
Abmessungen 1985 x 610 / 735 / 860 / 985 mm

| Modell | Kiefer astig, Fichte astig | Buche, Birke, europ. Erle | Fichte astarm | Kiefer astarm | Lärche | amerik./europ. Ahorn, Esche, Eiche astarm, Pinie | amerik. Kirschbaum, Hemlock, Sapeli |
|-----------------------|-------------------------------|------------------------------|---------------|---------------|--------|---|--|
| CL 1F | 450,- | 702,- | 641,- | 641,- | 669,- | 853,- | 972,- |
| CL 1F-LA | 586,- | 834,- | 752,- | 752,- | 781,- | 998,- | 1.146,- |
| CL 1F-SP6 | 667,- | 913,- | 863,- | 863,- | 891,- | 1.095,- | 1.193,- |
| CL 1F-SJ9 | 752,- | 995,- | 877,- | 877,- | 906,- | 1.178,- | 1.335,- |
| CL 1F-SP10 | 752,- | 995,- | 891,- | 891,- | 919,- | 1.178,- | 1.335,- |
| CL 2F | 475,- | 726,- | 655,- | 655,- | 683,- | 881,- | 1.012,- |
| CL 2F-LA | 588,- | 839,- | 766,- | 766,- | 794,- | 1.010,- | 1.153,- |
| CL 2F-SP4 | 650,- | 898,- | 834,- | 834,- | 863,- | 1.078,- | 1.231,- |
| CL 2F-SP6 | 650,- | 898,- | 849,- | 849,- | 877,- | 1.078,- | 1.231,- |
| CL 2F-SJ9 | 781,- | 1.036,- | 891,- | 891,- | 919,- | 1.210,- | 1.367,- |
| CL 3F | 497,- | 752,- | 669,- | 669,- | 696,- | 915,- | 1.049,- |
| CL 3F-LA | 607,- | 868,- | 781,- | 781,- | 809,- | 1.036,- | 1.191,- |
| CL 3F-SP4 | 669,- | 927,- | 849,- | 849,- | 877,- | 1.104,- | 1.265,- |
| CL 4F | 546,- | 796,- | 696,- | 696,- | 724,- | 953,- | 1.265,- |
| CL 4F-LA | 658,- | 906,- | 809,- | 809,- | 834,- | 1.080,- | 1.238,- |
| CL 4F-2xLA | 709,- | 960,- | 863,- | 863,- | 891,- | 1.172,- | 1.307,- |
| CL 4F-SP6 | 714,- | 962,- | 891,- | 891,- | 919,- | 1.151,- | 1.314,- |
| CL 4F-SJ9 | 856,- | 1.111,- | 934,- | 934,- | 962,- | 1.284,- | 1.456,- |
| CL 5F | 573,- | 849,- | 709,- | 709,- | 738,- | 1.017,- | 1.168,- |
| CL 5F-1xLA | 683,- | 962,- | 823,- | 823,- | 849,- | 1.146,- | 1.305,- |
| CL 5F-2xLA | 735,- | 1.017,- | 877,- | 877,- | 906,- | 1.206,- | 1.373,- |
| CL 5F-SP4 | 740,- | 1.028,- | 891,- | 891,- | 919,- | 1.220,- | 1.390,- |
| CL H2 | 544,- | 796,- | 677,- | 677,- | 702,- | 953,- | 1.095,- |
| CL H2-2xLA | 709,- | 962,- | 842,- | 842,- | 870,- | 1.172,- | 1.305,- |
| CL H3 | 605,- | 885,- | 690,- | 690,- | 717,- | 1.055,- | 1.208,- |
| CL H4 | 573,- | 847,- | 717,- | 717,- | 745,- | 1.017,- | 1.168,- |
| CL H4-1xLA klein | 683,- | 962,- | 815,- | 815,- | 842,- | 1.146,- | 1.307,- |
| CL H4-1xLA groß | 683,- | 962,- | 830,- | 830,- | 856,- | 1.146,- | 1.307,- |
| CL H4-2xLA | 762,- | 1.028,- | 955,- | 955,- | 981,- | 1.225,- | 1.397,- |
| CL H4-3xLA | 796,- | 1.087,- | 955,- | 955,- | 981,- | 1.302,- | 1.518,- |
| CL H4-4xLA | 863,- | 1.189,- | 955,- | 955,- | 981,- | 1.430,- | 1.694,- |
| CL H4-SP8 | 717,- | 964,- | 941,- | 941,- | 970,- | 1.151,- | 1.312,- |
| CL H4-SJ9 | 856,- | 1.111,- | 955,- | 955,- | 981,- | 1.284,- | 1.456,- |
| CL A3 | 546,- | 796,- | 709,- | 709,- | 738,- | 953,- | 1.095,- |
| CL Y3 | 546,- | 796,- | 702,- | 702,- | 730,- | 953,- | 1.095,- |

Country Style Füllungstüren (Classic = CL)

Einhängfertig nach DIN 18101. Stärke ca. 42 mm.
Überschlag mit Karnieskante. Bänder V0020 vernickelt
Rahmen (Breite 142 mm und Sockel (Höhe 195 mm) mit
5 mm Starkfurnier. Füllung schichtverleimt 17 mm stark
und BB-Schloss silberlack montiert. Verpackung: Vlies
und 6-seitiger Karton.

Massive Füllungstüren Country-Style | classic (klassische Optik)

hochwertiger 3-Schicht Aufbau, wohnfertig lackiert
Karnies-Kante
Innentüren nach DIN
Abmessungen 1985 x 610 / 735 / 860 / 985 mm

| Modell | Kiefer astig, Fichte astig | Buche, Birke, europ. Erle | Fichte astarm | Kiefer astarm | Lärche | amerik./europ. Ahorn, Esche, Eiche astarm, Pinie | amerik. Kirschaum, Hemlock, Sapeli |
|--------------|-------------------------------|------------------------------|---------------|---------------|---------|---|---|
| CL Y3-2xLA | 709,- | 962,- | 870,- | 870,- | 898,- | 1.144,- | 1.305,- |
| CL K3 | 528,- | 804,- | 683,- | 683,- | 709,- | 979,- | 1.116,- |
| CL K3-1xLA | 639,- | 915,- | 794,- | 794,- | 823,- | 1.087,- | 1.146,- |
| CL K3-2xLA | 738,- | 1.012,- | 849,- | 849,- | 877,- | 1.187,- | 1.246,- |
| CL K3-3xLA | 813,- | 1.083,- | 919,- | 919,- | 948,- | 1.250,- | 1.392,- |
| CL K4 | 611,- | 849,- | 702,- | 702,- | 730,- | 1.019,- | 1.172,- |
| CL K4-1xLA | 719,- | 962,- | 815,- | 815,- | 842,- | 1.142,- | 1.272,- |
| CL K4-2xLA | 749,- | 1.021,- | 870,- | 870,- | 898,- | 1.217,- | 1.392,- |
| CL K4-3xLA | 796,- | 1.087,- | 941,- | 941,- | 970,- | 1.302,- | 1.518,- |
| CL K4-4xLA | 834,- | 1.149,- | 1.010,- | 1.010,- | 1.038,- | 1.382,- | 1.637,- |
| CL H6 | 622,- | 913,- | 738,- | 738,- | 766,- | 1.097,- | 1.257,- |
| CL H6-1xLA | 887,- | 1.193,- | 849,- | 849,- | 877,- | 1.376,- | 1.543,- |
| CL H6-2xLA | 802,- | 1.099,- | 906,- | 906,- | 934,- | 1.305,- | 1.494,- |
| CL H6-4xLA | 887,- | 1.193,- | 948,- | 948,- | 974,- | 1.376,- | 1.543,- |
| CL H6-SP8 | 754,- | 1.019,- | 962,- | 962,- | 989,- | 1.212,- | 1.385,- |
| CL H6-SJ9 | 754,- | 1.019,- | 974,- | 974,- | 1.002,- | 1.212,- | 1.385,- |
| CL 1B | 525,- | 766,- | 724,- | 724,- | 752,- | 915,- | 1.036,- |
| CL 1B-LA | 634,- | 868,- | 849,- | 849,- | 877,- | 1.033,- | 1.180,- |
| CL 1B-SP6 | 700,- | 943,- | 934,- | 934,- | 962,- | 1.125,- | 1.284,- |
| CL 1B-SJ9 | 818,- | 1.047,- | 974,- | 974,- | 1.002,- | 1.241,- | 1.501,- |
| CL 1B-SP10 | 818,- | 1.047,- | 989,- | 989,- | 1.017,- | 1.241,- | 1.501,- |
| CL 2B | 546,- | 790,- | 730,- | 730,- | 759,- | 951,- | 1.076,- |
| CL 2B-LA | 634,- | 872,- | 856,- | 856,- | 885,- | 1.045,- | 1.178,- |
| CL 2B-SP4 | 679,- | 929,- | 927,- | 927,- | 955,- | 1.104,- | 1.259,- |
| CL 2B-SP6 | 698,- | 934,- | 941,- | 941,- | 970,- | 1.111,- | 1.263,- |
| CL 2B-SP8 | 773,- | 1.010,- | 970,- | 970,- | 995,- | 1.189,- | 1.340,- |
| CL 2B-SJ9 | 830,- | 1.068,- | 981,- | 981,- | 1.010,- | 1.246,- | 1.395,- |
| CL 2C | 546,- | 790,- | 790,- | 790,- | 951,- | 951,- | 1.076,- |
| CL 2C-LA | 634,- | 872,- | 872,- | 872,- | 1.045,- | 1.045,- | 1.178,- |
| CL 2C-SP4 | 679,- | 929,- | 929,- | 929,- | 1.104,- | 1.104,- | 1.259,- |
| CL 2C-SP6 | 698,- | 934,- | 934,- | 934,- | 1.111,- | 1.111,- | 1.263,- |
| CL 2C-SP8 | 773,- | 1.010,- | 1.010,- | 1.010,- | 1.189,- | 1.189,- | 1.340,- |
| CL 2C-SJ9 | 830,- | 1.068,- | 1.068,- | 1.068,- | 1.246,- | 1.246,- | 1.395,- |
| CL CC | 735,- | 989,- | 989,- | 989,- | 1.142,- | 1.142,- | 1.267,- |
| CL CC LA | 1.078,- | 1.832,- | 1.832,- | 1.832,- | 2.061,- | 2.061,- | 2.242,- |
| CL CC SP6 | 1.291,- | 2.354,- | 2.354,- | 2.354,- | 2.580,- | 2.580,- | 2.756,- |

Country Style Füllungstüren (Classic = CL)

Einhängfertig nach DIN 18101. Stärke ca. 42 mm.
Überschlag mit Karnieskante. Bänder V0020 vernickelt
Rahmen (Breite 142 mm und Sockel (Höhe 195 mm) mit
5 mm Starkfurnier. Füllung schichtverleimt 17 mm stark
und BB-Schloss silberlack montiert. Verpackung: Vlies
und 6-seitiger Karton.

**Massive Füllungstüren Country-Style | classic
(klassische Optik)**
hochwertiger 3-Schicht Aufbau, wohnfertig lackiert
Karnies-Kante
Innentüren nach DIN
Abmessungen 1985 x 610 / 735 / 860 / 985 mm

| Modell | Kiefer astig, Fichte astig | Buche, Birke, europ. Erle | Fichte astarm | Kiefer astarm | Lärche | amerik./europ. Ahorn, Esche, Eiche astarm, Pinie | amerik. Kirschbaum, Hemlock, Sapeli |
|-------------|-------------------------------|------------------------------|---------------|---------------|---------|---|--|
| CL CC SP8 | 1.371,- | 2.450,- | 2.450,- | 2.450,- | 2.607,- | 2.607,- | 2.862,- |
| CL 2C-SP4 | 679,- | 929,- | 929,- | 929,- | 1.104,- | 1.104,- | 1.259,- |
| CL 2C-SP6 | 698,- | 934,- | 934,- | 934,- | 1.111,- | 1.111,- | 1.263,- |
| CL 2C-SP8 | 773,- | 1.010,- | 1.010,- | 1.010,- | 1.189,- | 1.189,- | 1.340,- |
| CL 2C-SJ9 | 830,- | 1.068,- | 1.068,- | 1.068,- | 1.246,- | 1.246,- | 1.395,- |

Doppelfalz mit erhöhten Anforderungen ab Seite 19

Verglasung ab Seite 38

Zulagen (pro Tür):

| | |
|--|-----------|
| Doppeltür-Standflügel | + 86,- € |
| Schiebetür, stumpf ohne Fräsungen | + 31,- € |
| Nute unten für Schiebetür | + 17,- € |
| Griffmuschelfräsung | + 67,- € |
| zusätzlich 3. Bandbohrung | + 36,- € |
| andere Band-/Schlosshöhe oder ohne Schlüsselloch | + 31,- € |
| Stabilisator in Längsfriesen | + 93,- € |
| 3-fach-Verriegelung | + 296,- € |

Sondermaße (Höhe + Breite nur 1x die höhere Zulage):

| | |
|--|--------|
| Sonderbreite 450 - 984 mm | + 25 % |
| Sonderbreite 986 - 1200 mm mit 2xV0026 | + 40 % |
| Sonderhöhe 1500 - 2109 mm | + 40 % |
| DIN-Höhe 2110 mm | + 15 % |
| Sonderhöhe 2111 - 2300 mm mit Stabilisator + 2xV0026 | + 40 % |
| DIN-Höhe 2235 mm m.Stabi + 2xV0026 | + 50 % |
| Sonderhöhe 2300 - 2600 mm mit Stabilisator + 2xV0026 | + 60 % |

Zubehör:

| | |
|--|-----------|
| Springgriff montiert | + 140,- € |
| Schiebetür-Zirkelriegelschloss BB ... | |
| ... ohne Springgriff (Schliessblech lose) | + 178,- € |
| ... mit Springgriff (Schliessblech lose) | + 178,- € |
| Lüftungsgitter montiert | + 83,- € |
| Schall-Ex montiert (nicht bei Doppeltüren) | + 140,- € |
| Pigment-Lack weiß, antik, terra, etc. (1,00 Liter) | + 36,- € |

Andere Oberflächen/Hölzer (Zuschlag auf lack):

| | |
|--|-------------|
| roh | - 21,- € |
| gewachst | + 10,- € |
| geölt | + 10,- € |
| geölt und gewachst (2 x Wachsöl) | + 19,- € |
| weiß pigmentiert-lackiert | + 21,- € |
| klassisch patiniert-lackiert (Ton 1) | + 21,- € |
| karamell patiniert-lackiert (Ton 2) | + 21,- € |
| korngelb patiniert lackiert (Ton korngelb) | + 21,- € |
| antik patiniert lackiert (Ton Antik) | + 21,- € |
| terra patiniert-lackiert (Ton Terra) | + 21,- € |
| milch patiniert-lackiert (Ton M) | + 21,- € |
| gebürstet (nur Kiefer, Fichte, Eiche, Lärche) | + 21,- € |
| deckend-weiß lackiert (nur Kiefer astarm, Fichte astarm) | + 216,- € |
| Esche weiß offenporig | + 258,- € |
| Nussbaum (auf Kirschbaum) | + 40% |
| weitere Oberflächen/Hölzer | auf Anfrage |

Sonderprofil:

| | |
|--|-----------|
| Quetschfalz = Nut/Feder b. Dopp.Schiebetür pro Tür | + 133,- € |
| Falz-Überschlag eckig, gefast | + 119,- € |

Schlösser:

| | |
|---|---------|
| Aufpreis für PZ oder WC-Schloß (Stulp silber) | + 6,- € |
|---|---------|

Bänder:

| | |
|---|----------|
| Bandoberteil 3-teilig V0026 WF (vernickelt) | + 10,- € |
| Bandoberteil V0026 WF (Edelstahl) | + 38,- € |



Kiefer astarm Weiss pigmentiert, Tür Living LV | 2F, Zarge Living

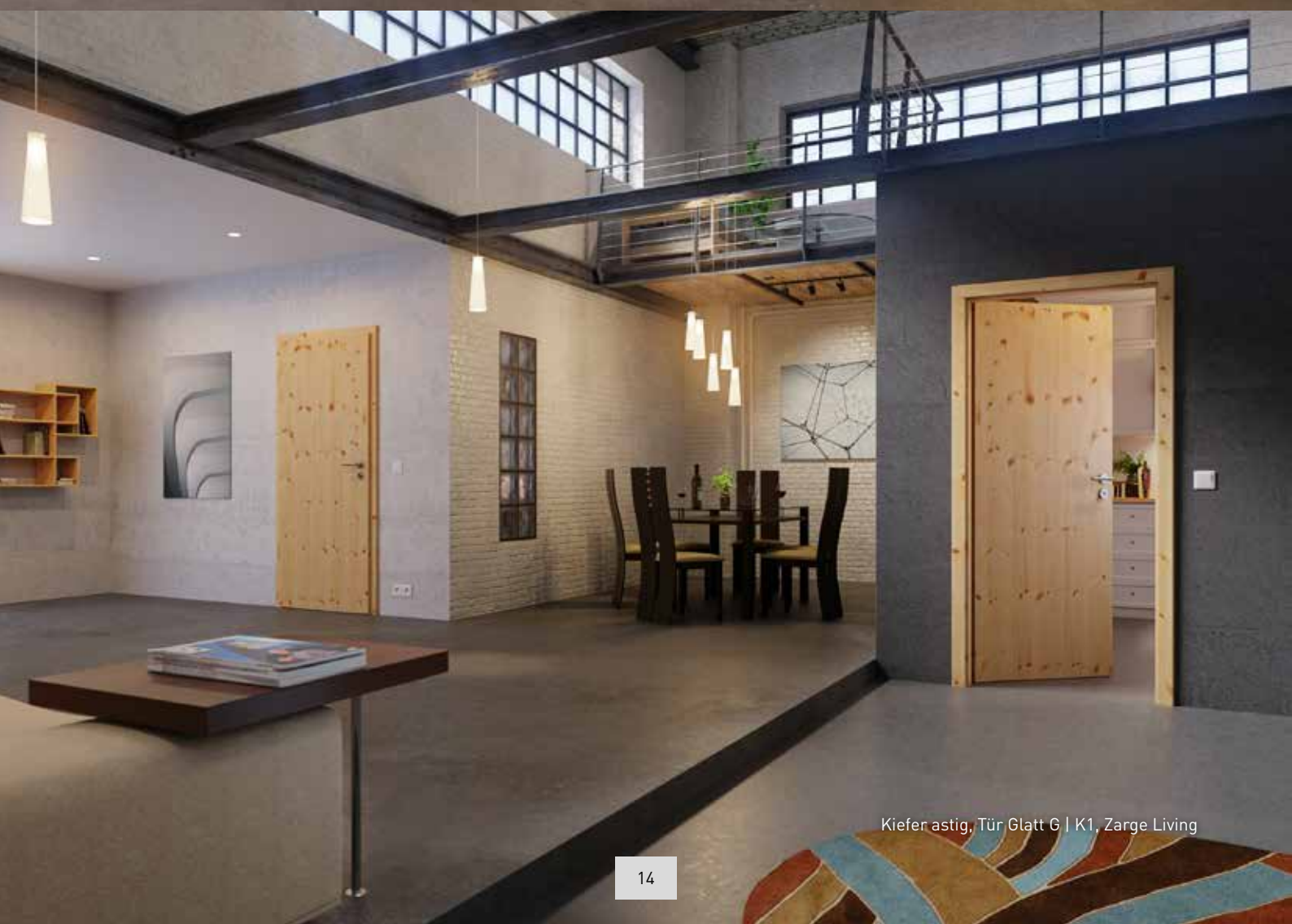

Kiefer astig, Tür Glatt G | K1, Zarge Living



Eiche gebürstet, Tür Living LV | K3, Zarge Living



Kiefer astig Weiss pigmentiert, Tür Classic CL | 2F-SP6, Glas Satinato Weiss, Zarge Classic

Country Style Füllungstüren (Living = LV)

Kiefer, Fichte, Ahorn, Birke, Buche, Eiche, Erle, Esche, Lärche, Hemlock, am. Kirschbaum, Nussbaum, Pinie, etc.



LV | 1F

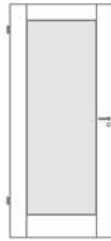

LV | 1F-LA

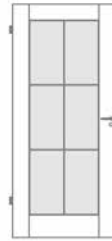

LV | 1F-SP6



LV | 1F-SJ9

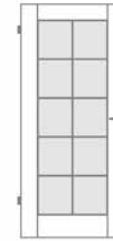

LV | 1F-SP10

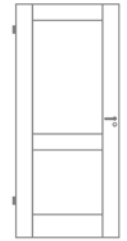

LV | 2F

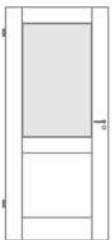

LV | 2F-LA

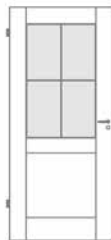

LV | 2F-SP4

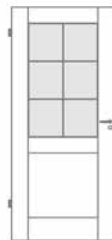

LV | 2F-SP6

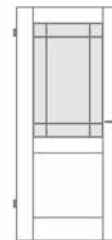

LV | 2F-SJ9



LV | 3F

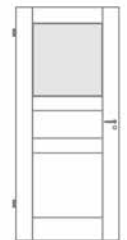

LV | 3F-LA

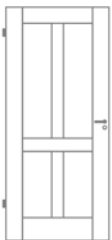

LV | 4F

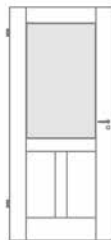

LV | 4F-LA

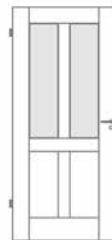

LV | 4F-2xLA

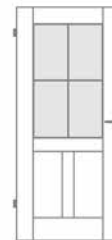

LV | 4F-SP4

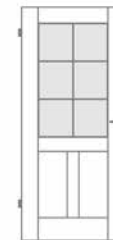

LV | 4F-SP6

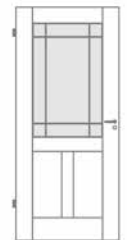

LV | 4F-SJ9



LV | H2

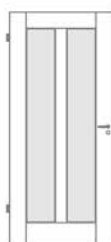

LV | H2-2xLA



LV | H3



LV | H3-1xLA

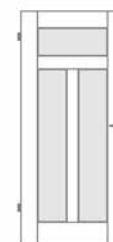

LV | H3-3xLA



LV | H4



LV | H4-1xLA klein

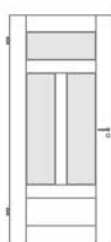

LV | H4-3xLA

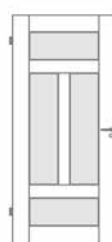

LV | H4-4xLA

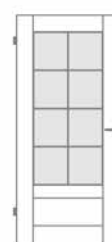

LV | H4-SP8



LV | A3

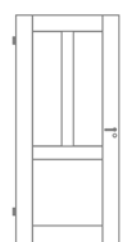

LV | Y3

Modellvarianten | Serie Living

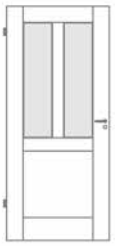

LV | Y3-2xLA



LV | K3



LV | K3-1xLA

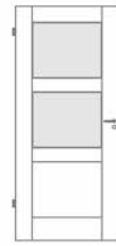

LV | K3-2xLA

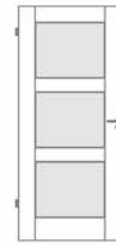

LV | K3-3xLA



LV | K4

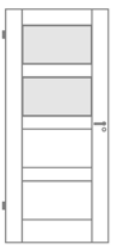

LV | K4-2xLA

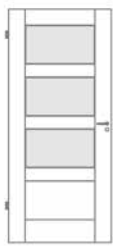

LV | K4-3xLA

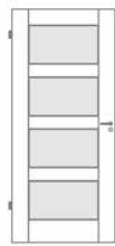

LV | K4-4xLA

weitere Modelle auf Anfrage



Technische Daten:

Türstärke: ca. 42 mm,
 Friesbreite: 140 mm,
 Sockelhöhe: 195 mm,
 Füllung gerade 17 mm stark
 (schichtverleimt)
 Rahmen und Sockel mit 5 mm Starkfurnier,
 Überschlag eckig, gerade (gefast)
 Vorsatzglasleisten bzw.
 Vorsatzsprossenrahmen
 Marken-BB-Schloss Stulp silberlack,
 2x Bandoberteile V0020 vernickelt

Detail Serie Living mit Zarge Living

Country Style Füllungstüren (Living = LV)

Einhängfertig nach DIN 18101. Stärke ca. 42 mm.
Rahmen (Breite 140 mm und Sockel (Höhe 195 mm)
mit 5 mm Starkfurnier. Füllung schichtverleimt 17 mm
stark und gerade. Überschlag eckig, gerade (gefast).
Bänder V0020 vernickelt und BB-Schloss silberlack
montiert. Verpackung: Vlies und 6-seitiger Karton.

Massive Füllungstüren Country-Style | living (moderne Optik)

wohnfertig lackiert

Innentüren nach DIN

Abmessungen 1985 x 610 / 735 / 860 / 985 mm

| Modell | Kiefer astig, Fichte astig | Buche, Birke, europ. Erle | Fichte astarm | Kiefer astarm | Lärche | amerik./europ. Ahorn, Esche, Eiche astarm, Pinie | amerik. Kirschbaum, Hemlock, Sapeli |
|------------------|-------------------------------|------------------------------|---------------|---------------|--------|---|--|
| LV 1F | 450,- | 702,- | 641,- | 641,- | 669,- | 853,- | 972,- |
| LV 1F-LA | 586,- | 834,- | 752,- | 752,- | 781,- | 998,- | 1.146,- |
| LV 1F-SP6 | 667,- | 913,- | 863,- | 863,- | 891,- | 1.095,- | 1.193,- |
| LV 1F-SJ9 | 752,- | 995,- | 877,- | 877,- | 906,- | 1.178,- | 1.335,- |
| LV 1F-SP10 | 752,- | 995,- | 891,- | 891,- | 919,- | 1.178,- | 1.335,- |
| LV 2F | 475,- | 726,- | 655,- | 655,- | 683,- | 881,- | 1.012,- |
| LV 2F-LA | 588,- | 839,- | 766,- | 766,- | 794,- | 1.010,- | 1.153,- |
| LV 2F-SP4 | 650,- | 898,- | 834,- | 834,- | 863,- | 1.078,- | 1.231,- |
| LV 2F-SP6 | 650,- | 898,- | 849,- | 849,- | 877,- | 1.078,- | 1.231,- |
| LV 2F-SJ9 | 781,- | 1.036,- | 891,- | 891,- | 919,- | 1.210,- | 1.367,- |
| LV 3F | 497,- | 752,- | 669,- | 669,- | 696,- | 915,- | 1.049,- |
| LV 3F-LA | 607,- | 868,- | 781,- | 781,- | 809,- | 1.036,- | 1.191,- |
| LV 4F | 546,- | 796,- | 696,- | 696,- | 724,- | 953,- | 1.095,- |
| LV 4F-LA | 658,- | 906,- | 809,- | 809,- | 834,- | 1.080,- | 1.238,- |
| LV 4F-2xLA | 709,- | 960,- | 863,- | 863,- | 891,- | 1.172,- | 1.307,- |
| LV 4F-SP4 | 714,- | 962,- | 877,- | 877,- | 906,- | 1.151,- | 1.314,- |
| LV 4F-SP6 | 714,- | 962,- | 891,- | 891,- | 919,- | 1.151,- | 1.314,- |
| LV 4F-SJ9 | 856,- | 1.111,- | 934,- | 934,- | 962,- | 1.284,- | 1.456,- |
| LV H2 | 544,- | 796,- | 677,- | 677,- | 702,- | 953,- | 1.095,- |
| LV H2-2xLA | 709,- | 962,- | 842,- | 842,- | 870,- | 1.172,- | 1.305,- |
| LV H3 | 605,- | 885,- | 690,- | 690,- | 717,- | 1.055,- | 1.208,- |
| LV H3-1xLA | 709,- | 962,- | 787,- | 787,- | 815,- | 1.172,- | 1.305,- |
| LV H3-3xLA | 981,- | 1.130,- | 927,- | 927,- | 955,- | 1.333,- | 1.508,- |
| LV H4 | 573,- | 847,- | 717,- | 717,- | 745,- | 1.017,- | 1.168,- |
| LV H4-1xLA kl. | 683,- | 962,- | 815,- | 815,- | 842,- | 1.146,- | 1.307,- |
| LV H4-3xLA | 796,- | 1.087,- | 955,- | 955,- | 981,- | 1.302,- | 1.518,- |
| LV H4-4xLA | 863,- | 1.189,- | 955,- | 955,- | 981,- | 1.430,- | 1.694,- |
| LV H4-SP8 | 717,- | 964,- | 941,- | 941,- | 970,- | 1.151,- | 1.312,- |
| LV A3 | 546,- | 796,- | 709,- | 709,- | 738,- | 953,- | 1.095,- |
| LV Y3 | 546,- | 796,- | 702,- | 702,- | 730,- | 953,- | 1.095,- |
| LV Y3-2xLA | 709,- | 962,- | 870,- | 870,- | 898,- | 1.144,- | 1.305,- |
| LV K3 | 528,- | 804,- | 683,- | 683,- | 709,- | 979,- | 1.116,- |
| LV K3-1xLA | 639,- | 915,- | 794,- | 794,- | 823,- | 1.087,- | 1.146,- |
| LV K3-2xLA | 738,- | 1.012,- | 849,- | 849,- | 877,- | 1.187,- | 1.246,- |
| LV K3-3xLA | 813,- | 1.083,- | 919,- | 919,- | 948,- | 1.250,- | 1.392,- |
| LV K4 | 611,- | 849,- | 702,- | 702,- | 730,- | 1.019,- | 1.172,- |

Country Style Füllungstüren (Living = LV)

Einhängfertig nach DIN 18101. Stärke ca. 42 mm.
Rahmen (Breite 140 mm und Sockel (Höhe 195 mm)
mit 5 mm Starkfurnier. Füllung schichtverleimt 17 mm
stark und gerade. Überschlag eckig, gerade (gefast).
Bänder V0020 vernickelt und BB-Schloss silberlack
montiert. Verpackung: Vlies und 6-seitiger Karton.

Massive Füllungstüren Country-Style | living (moderne Optik)

wohnfertig lackiert
Innentüren nach DIN
Abmessungen 1985 x 610 / 735 / 860 / 985 mm

| Modell | Kiefer astig, Fichte astig | Buche, Birke, europ. Erle | Fichte astarm | Kiefer astarm | Lärche | amerik./europ. Ahorn, Esche, Eiche astarm, Pinie | amerik. Kirschbaum, Hemlock, Sapeli |
|--------------|-------------------------------|------------------------------|---------------|---------------|---------|---|--|
| LV K4-2xLA | 749,- | 1.021,- | 870,- | 870,- | 898,- | 1.217,- | 1.392,- |
| LV K4-3xLA | 796,- | 1.087,- | 941,- | 941,- | 970,- | 1.302,- | 1.518,- |
| LV K4-4xLA | 834,- | 1.149,- | 1.010,- | 1.010,- | 1.038,- | 1.382,- | 1.637,- |

Doppelfalz mit erhöhten Anforderungen ab Seite 19

Zulagen (pro Tür):

| | |
|--|-----------|
| Doppeltür-Standflügel | + 86,- € |
| Schiebetür, stumpf ohne Fräsungen | + 31,- € |
| Nute unten für Schiebetür | + 17,- € |
| Griffmuschelfräsung | + 67,- € |
| Sprossensätze oder Glasleisten (separat): | + 0,- € |
| zusätzlich 3. Bandbohrung | + 36,- € |
| andere Band-/Schlosshöhe oder ohne Schlüsselloch | + 31,- € |
| Stabilisator in Längsfriesen | + 93,- € |
| 3-fach-Verriegelung | + 296,- € |
| Aufpreis FM Türen flächenbündige Glasleisten (nur bei LA+GL/SPR/SJ) | + 67,- € |

Sondermaße (Höhe + Breite nur 1x die höhere Zulage):

| | |
|--|--------|
| Sonderbreite 450 - 984 mm | + 25 % |
| Sonderbreite 986 - 1200 mm mit 2xV0026 | + 40 % |
| Sonderhöhe 1500 - 2109 mm | + 40 % |
| DIN-Höhe 2110 mm | + 15 % |
| Sonderhöhe 2111 - 2300 mm mit Stabilisator + 2xV0026 | + 40 % |
| DIN-Höhe 2235 mm m.Stabi + 2xV0026 | + 50 % |
| Sonderhöhe 2300 - 2600 mm mit Stabilisator + 2xV0026 | + 60 % |

Zubehör:

| | |
|--|-----------|
| Springgriff montiert | + 140,- € |
| Schiebetür-Zirkelriegelschloss BB ohne Springgriff (Schliessblech lose) | + 178,- € |
| Schiebetür-Zirkelriegelschloss BB mit Springgriff (Schliessblech lose) | + 178,- € |
| Lüftungsgitter montiert | + 83,- € |
| Schall-Ex montiert (nicht bei Doppeltüren) | + 140,- € |
| Pigment-Lack weiß, antik, terra, etc. (1,00 Liter) | + 36,- € |

Verglasung ab Seite 38

Andere Oberflächen/Hölzer (Zuschlag auf lack):

| | |
|--|-----------|
| roh | - 21,- € |
| gewachst | + 10,- € |
| geölt | + 10,- € |
| geölt und gewachst (2 x Wachsöl) | + 19,- € |
| weiß pigmentiert-lackiert | + 21,- € |
| klassisch patiniert-lackiert (Ton 1) | + 21,- € |
| karamell patiniert-lackiert (Ton 2) | + 21,- € |
| korngelb patiniert lackiert (Ton korngelb) | + 21,- € |
| antik patiniert lackiert (Ton Antik) | + 21,- € |
| terra patiniert-lackiert (Ton Terra) | + 21,- € |
| milch patiniert-lackiert (Ton M) | + 21,- € |
| gebürstet (nur Kiefer, Fichte, Eiche, Lärche) | + 21,- € |
| deckend-weiß lackiert (nur Kiefer astarm, Fichte astarm) | + 216,- € |
| Esche weiß offenporig | + 258,- € |
| Nussbaum (auf Kirschbaum) | + 40 % |
| weitere Oberflächen/Hölzer auf Anfrage | |

Sonderprofil:

| | |
|--|-----------|
| Quetschfalz = Nut/Feder b. Dopp.Schiebetür pro Tür | + 133,- € |
| Falzüberschlag mit Karnies | + 210,- € |

Schlösser:

| | |
|---|---------|
| Aufpreis für PZ oder WC-Schloß (Stulp silber) | + 6,- € |
|---|---------|

Bänder:

| | |
|---|----------|
| Bandoberteil 3-teilig V0026 WF (vernickelt) | + 10,- € |
| Bandoberteil V0026 WF (Edelstahl) | + 38,- € |

Holz-Glastüren (HGT)

Kiefer, Fichte, Ahorn, Birke, Buche, Eiche, Erle, Esche, Lärche, Hemlock, am. Kirschbaum, Nussbaum, Pinie, etc.

Füllung 8 mm ESG Glas

Massivholz-Friese, hochwertiger 3-Schicht-Aufbau, lackiert
Kante Karnies-Kante (Classic) oder gerade Kante (Living)
Innentüren nach DIN



Technische Daten:

Friesbreite: 140/142 mm,
Füllung aus 8 mm ESG-Glas
Rahmen mit 5 mm Starkfurnier,
Überschlag mit Karnies
(eckig gefast ggf. Aufpreis)
Marken-BB-Schloss Stulp silberlack,
2x Bänder V0026WF vernickelt

weitere Glasarten auf Anfrage

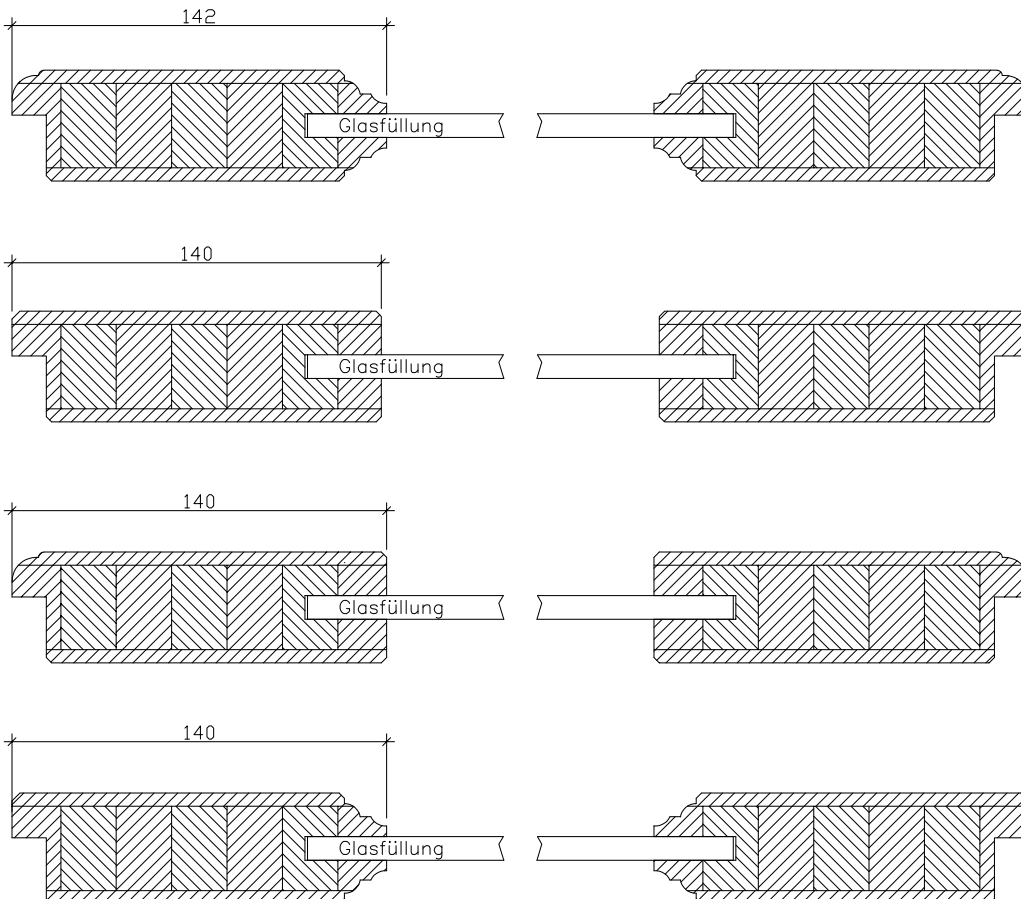

Holz-Glastüren (HGT)

Einhängfertig nach DIN 18101. Stärke ca. 42 mm.
Rahmen (Breite 142 mm aus Leimholz mit 5 mm Starkfurnier, Aufbau voll massiv, Überschlagn mit Karnies.
Füllung aus 8mm ESG Glas. Bänder V0026WF vernickelt und BB-Schloss silberlack montiert. Verpackung: Vlies und 6-seitiger Karton.

Massive Holz-Glastüren

wohntfertig lackiert
Innentüren nach DIN
Abmessungen 1985 x 610 / 735 / 860 / 985 mm

| Modell | Kiefer astig, Fichte astig | Buche, Birke, europ. Erle | Fichte astarm | Kiefer astarm | Lärche | amerik./europ. Ahorn, Esche, Eiche astarm, Pinie | amerik. Kirschbaum, Hemlock, Sapeli |
|---------------------------|-------------------------------|------------------------------|---------------|---------------|--------|---|--|
| LH-HGT-HG, Klarglas | 664,- | 756,- | 756,- | 756,- | 809,- | 809,- | 853,- |
| LH-HGT-HG, Chinchilla | 781,- | 891,- | 891,- | 891,- | 941,- | 941,- | 989,- |
| LH-HGT-HG, Silvit | 781,- | 891,- | 891,- | 891,- | 941,- | 941,- | 989,- |
| LH-HGT-HG, Mastercarre | 781,- | 891,- | 891,- | 891,- | 941,- | 941,- | 989,- |
| LH-HGT-HG, Satinato | 844,- | 955,- | 955,- | 955,- | 998,- | 998,- | 1.042,- |

Weitere Glasarten auf Anfrage

Zulagen (pro Tür):

| | |
|--|----------|
| Doppeltür-Standflügel | + 86,- € |
| zusätzlich 3. Bandbohrung | + 36,- € |
| andere Band-/Schlosshöhe oder ohne Schlüsselloch | + 31,- € |

Sondermaße (Höhe + Breite nur 1x die höhere Zulage):

| | |
|--|--------|
| Sonderbreite 450 - 984 mm | + 25 % |
| Sonderbreite 986 - 1200 mm mit 2xV0026 | + 40 % |
| Sonderhöhe 1500 - 2109 mm | + 40 % |
| DIN-Höhe 2110 mm | + 15 % |
| Sonderhöhe 2111 - 2300 mm mit Stabilisator + 2xV0026 | + 40 % |
| DIN-Höhe 2235 mm mit Stabilisator + 2xV0026 | + 50 % |
| Sonderhöhe 2300 - 2600 mm mit Stabilisator + 2xV0026 | + 60 % |

Sonderprofil:

| | |
|--|-----------|
| Quetschfalz = Nut/Feder b. Dopp.Schiebetür pro Tür | + 133,- € |
| Falz-Überschlagn bei HGT eckig, gefast | + 210,- € |
| Überschlagn u. Füllungsprofil innen eckig | + 210,- € |

Zubehör:

| | |
|--|----------|
| Pigment-Lack weiß, antik, terra, etc. (1,00 Liter) | + 36,- € |
|--|----------|

Schlösser:

| | |
|---|---------|
| Aufpreis für PZ oder WC-Schloß (Stulp silber) | + 6,- € |
|---|---------|

Andere Oberflächen/Hölzer (Zuschlag auf lack):

| | |
|--|-------------|
| roh | - 21,- € |
| gewachst | + 10,- € |
| geölt | + 10,- € |
| geölt und gewachst (2 x Wachsöl) | + 19,- € |
| weiß pigmentiert-lackiert | + 21,- € |
| klassisch patiniert-lackiert (Ton 1) | + 21,- € |
| karamell patiniert-lackiert (Ton 2) | + 21,- € |
| korngelb patiniert lackiert (Ton korngelb) | + 21,- € |
| antik patiniert lackiert (Ton Antik) | + 21,- € |
| terra patiniert-lackiert (Ton Terra) | + 21,- € |
| milch patiniert-lackiert (Ton M) | + 21,- € |
| gebürstet (nur Kiefer, Fichte, Eiche, Lärche) | + 21,- € |
| deckend-weiß lackiert (nur Kiefer astarm, Fichte astarm) | + 216,- € |
| Esche weiß offenporig | + 258,- € |
| Nussbaum (auf Kirschbaum) | + 40 % |
| weitere Oberflächen/Hölzer | auf Anfrage |

Bänder:

| | |
|---|----------|
| Bandoberteil 3-teilig V0026 WF (vernickelt) | + 10,- € |
| Bandoberteil V0026 WF (Edelstahl) | + 38,- € |

Country-Style Massivholztüren (Glatt = G)

Kiefer, Fichte, Ahorn, Birke, Buche, Eiche, Erle, Esche, Lärche, Hemlock, am. Kirschbaum, Nussbaum, Pinie, etc.



G | K1



G | LA1



G | LA2

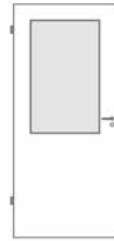

G | LA3



G | LA7

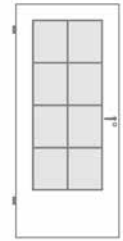

G | SP8



G | L1

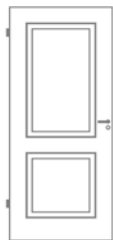

G | G2

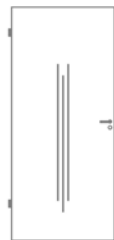

G | L3



G | RB



G | S4



G | LA6

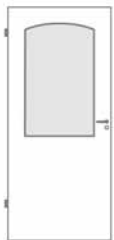

G | LA4



G | LA5

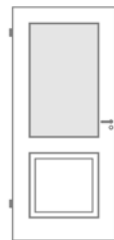

G | G2-LA3

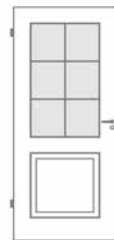

G | G2-SP6



G | L1-LA2

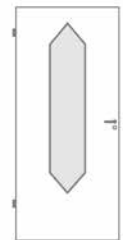

G | LA8



G | L3-LA6

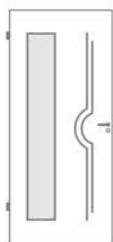

G | RB-LA2

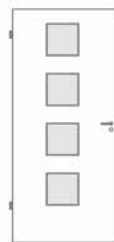

G | S4-4xLA

Stil- und Designmodelle mit aufgesetzten Leistenrahmen

weitere Modelle auf Anfrage

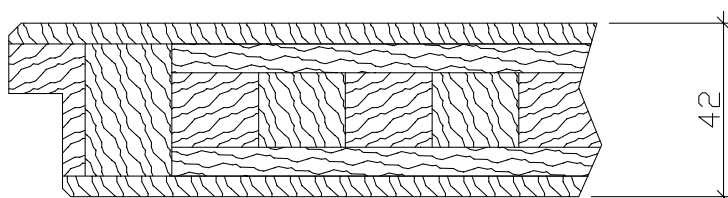

Technische Daten:

Türstärke: ca. 42 mm
 Überschlag eckig, gerade (gefast) (Standard)
 Marken-BB-Schloss Stulp silberlack
 2x Bandoberteile V0020 vernickelt
 Aufbau 5-fach, Mittellage Vollholz
 Decklage aus Furnier
 Klima* 1 ungeprüft

Country-Style Massivholztüren (Glatt = G)

Einhängfertig nach DIN 18101. Stärke ca. 42 mm.
Aufbau 5-fach. Mittellage Dreischichtplatte, Decklage 5 mm Starkfurnier. Falzüberschlag eckig, gerade (gefäst).
Bänder vernickelt und BB- oder PZ-Schloss silberlack montiert. Verpackung Vlies und 6-seitiger Karton.

Massive Vollholztüren Country-Style | glatt (ohne Füllung)

hochwertiger 5-schicht-Aufbau, wohnfertig lackiert
gerade Kante
Innentüren nach DIN

| Modell | Kiefer astig, Fichte astig | Buche, Birke, europ. Erle | Fichte astarm | Kiefer astarm | Lärche | amerik./europ. Ahorn, Esche, Eiche astarm, Pinie | amerik. Kirschbaum, Hemlock, Sapeli |
|-------------|-------------------------------|------------------------------|---------------|---------------|---------|---|--|
| G K1 | 522,- | 707,- | 707,- | 707,- | 804,- | 1.004,- | 1.004,- |
| G LA1 | 702,- | 887,- | 887,- | 887,- | 983,- | 1.184,- | 1.184,- |
| G LA2 | 702,- | 887,- | 887,- | 887,- | 983,- | 1.184,- | 1.184,- |
| G LA3 | 702,- | 887,- | 887,- | 887,- | 983,- | 1.184,- | 1.184,- |
| G LA7 | 804,- | 989,- | 989,- | 989,- | 1.085,- | 1.286,- | 1.286,- |
| G SP8 | 773,- | 957,- | 957,- | 957,- | 1.055,- | 1.255,- | 1.255,- |
| G L1 | 686,- | 866,- | 866,- | 866,- | 970,- | 970,- | 1.401,- |
| G G2 | 745,- | 927,- | 927,- | 927,- | 1.028,- | 1.028,- | 1.458,- |
| G L3 | 756,- | 936,- | 936,- | 936,- | 1.040,- | 1.040,- | 1.477,- |
| G RB | 887,- | 1.064,- | 1.064,- | 1.064,- | 1.170,- | 1.170,- | 1.595,- |
| G S4 | 887,- | 1.064,- | 1.064,- | 1.064,- | 1.170,- | 1.170,- | 1.595,- |
| G LA6 | 764,- | 948,- | 948,- | 948,- | 1.045,- | 1.246,- | 1.246,- |
| G LA4 | 771,- | 955,- | 955,- | 955,- | 1.052,- | 1.253,- | 1.253,- |
| G LA5 | 771,- | 771,- | 771,- | 771,- | 771,- | 771,- | 771,- |
| G G2-LA3 | 792,- | 970,- | 970,- | 970,- | 1.076,- | 1.076,- | 1.512,- |
| G G2-SP6 | 851,- | 1.028,- | 1.028,- | 1.028,- | 1.134,- | 1.134,- | 1.560,- |
| G L1-LA2 | 863,- | 1.040,- | 1.040,- | 1.040,- | 1.146,- | 1.146,- | 1.584,- |
| G LA8 | 866,- | 1.049,- | 1.049,- | 1.049,- | 1.146,- | 1.348,- | 1.348,- |
| G L3-LA6 | 993,- | 1.182,- | 1.182,- | 1.182,- | 1.276,- | 1.276,- | 1.713,- |
| G RB-LA2 | 1.064,- | 1.241,- | 1.241,- | 1.241,- | 1.348,- | 1.348,- | 1.796,- |
| G S4-4xLA | 1.064,- | 1.253,- | 1.253,- | 1.253,- | 1.348,- | 1.348,- | 1.773,- |

Mehrpreise/ Sonderleistungen siehe Seite 21.

HIGHLIGHTS FÜR IHRE TÜR

MIT VERSCHIEDENEN GLASSORTEN DEN RICHTIGEN AKZENT SETZEN

Viele unserer hochwertigen Massivholztüren werden mit einem Glasausschnitt gefertigt. Das garantiert Ihnen helle, offene Räume, die **ELEGANT IHRE WOHNBEREICHE VONEINANDER AKZENTUIEREN** – ohne sie zu trennen.

FÜR DEN INDIVIDUELLEN LOOK können Sie aus verschiedenen Glassorten wählen. Jede hat ihre ganz eigenen Vorzüge: Neben den Klassikern wie Klarglas, Chinchilla oder Eisblume weiß sind auch strukturierte Gläser wie Mastercaree oder Silvit weiß gern gewählte Varianten. Wer es eher farbig mag, kann mit Parsol-Gläsern in grau oder bronze wohnliche Farbtupfer setzen.

EGAL FÜR WELCHE VARIANTE Sie sich auch entscheiden, alle unsere Gläser werden hochwertig von unseren Partnern als Einscheiben-Sicherheitsglas gefertigt. Durch die thermische Spezialbehandlung sind die Gläser besonders widerstandsfähig und temperaturwechselbeständig. Im Fall eines Bruchs zerfällt das Glas in viele stumpfkantige, lose Teile – ein Plus an Sicherheit!



**BAROCK
WEISS**



**CHINCHILLA
BRONZE**



**CHINCHILLA
WEISS**



**EISBLUME
WEISS**



**GOTIK
WEISS**



**KATHEDRAL
WEISS**



**MASTERCAREE
WEISS**



**PARSOL
BRONZE**



**PARSOL
GRAU**



**PAVE
WEISS**

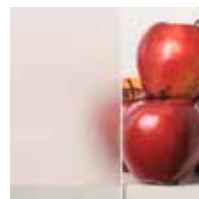

**SATINATO
WEISS**



**SILVIT
WEISS**



**UADI
WEISS**

WEITERE STILVOLLE GLASARTEN
SIND EBENFALLS AUF NACHFRAGE ERHÄLTlich.

UNSERE ZARGENFORMEN IM ÜBERBLICK

Zargenformen:

Classic

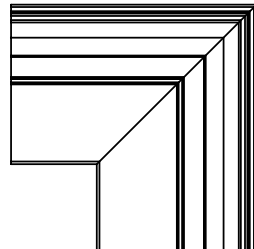
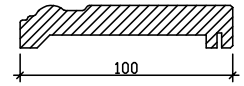
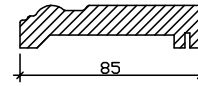
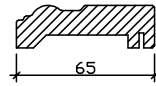
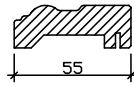
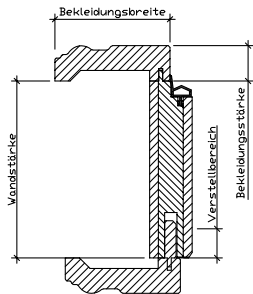

Technische Daten:

Gefertigt aus massivem Echtholz
Futterbrett 3-schichtig 24 mm stark
Bekleidung 20 mm stark, auf 45 Grad
Gehrung geschnitten und in unterschiedlichen Breiten lieferbar:
65 mm (Standard), 55 mm, 85 mm, 100 mm

Living

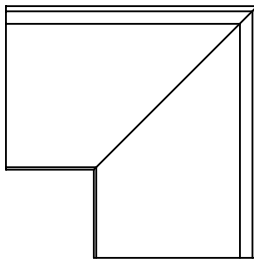
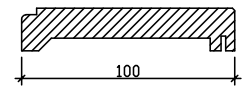
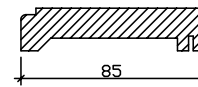
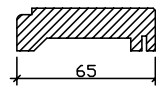
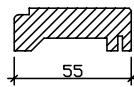
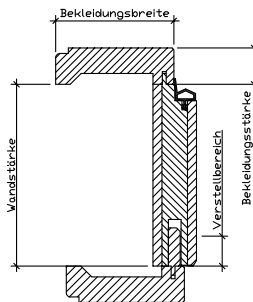

Technische Daten:

Gefertigt aus massivem Echtholz
Futterbrett 3-schichtig 24 mm stark
Bekleidung 20 mm stark, auf 45 Grad
Gehrung geschnitten und in unterschiedlichen Breiten lieferbar:
65 mm (Standard), 55 mm, 85 mm, 100 mm

Designzarge

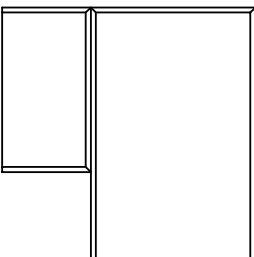
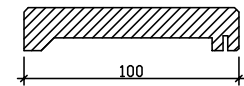
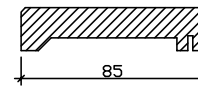
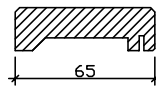
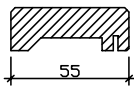
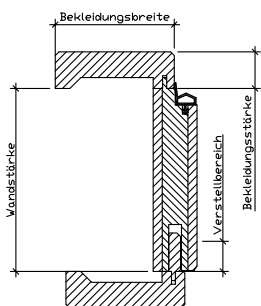

Technische Daten:

Gefertigt aus massivem Echtholz
Futterbrett 3-schichtig 24 mm stark
Bekleidung 20 mm stark, stumpf gestoßen
und in unterschiedlichen Breiten lieferbar:
65 mm (Standard), 55 mm, 85 mm, 100 mm



Zarge Classic



Zarge Living



Designzarge

Massivholz Zarge Classic

Kiefer, Fichte, Ahorn, Birke, Buche, Eiche, Erle, Esche, Lärche, Hemlock, am. Kirschbaum, Nussbaum, Pinie, etc.

Querschnitt

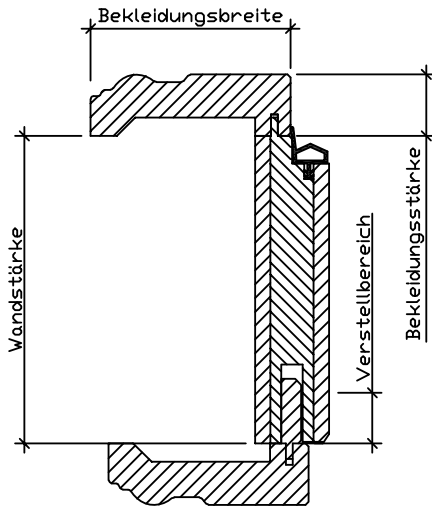

Vorderansicht



Massivholzzarge für Fertigtüren, ohne technische Anforderungen, passend für alle Türblätter nach DIN 18101

Konstruktion

- Gefertigt aus massivem Echtholz
- Futterbrett 3-schichtig 24 mm stark
- zerlegt geliefert mit Eckverbindern und Futterklammern jeweils aus Metall

Bekleidung

Dicke: 20 mm stark, auf 45 Grad Gehrung geschnitten und in unterschiedlichen

Breiten lieferbar:

- 65 mm (Standard)
 - 55 mm
 - 85 mm
 - 100 mm
- Sondermaße auf Anfrage

Falzmaß

25,5 x 13 mm, passend für Normtüren

Lieferbare Bekleidungsbreiten*:

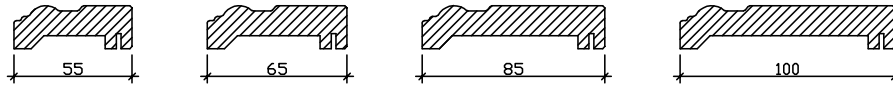

breitere Bekleidungsbreiten auf Anfrage

| | Wand- öffnung DIN 18101 (Nennmaß) | Türblatt- außenmaß (2-flg.- 10 mm) | Zargen- falzmaß | Türfalz- maß | Zargen- durch- gangs- maß | Außen- kante Futter | Außenkante Falzbekleidung (G) / Zierbekleidung (F) | | | |
|---------------|--|---|--------------------|-----------------|------------------------------------|---------------------------|--|--|--|---|
| | | | | | | | Bekleidungs- breite 55 mm Falzbekl.(G)- Zierbekl.(F)- Außenmaß | Bekleidungs- breite 65 mm Falzbekl.(G)- Zierbekl.(F)- Außenmaß | Bekleidungs- breite 85 mm Falzbekl.(G)- Zierbekl.(F)- Außenmaß | Bekleidungs- breite 100 mm Falzbekl.(G)- Zierbekl.(F)- Außenmaß |
| | | A | B | C | D | E | G/F | G/F | G/F | G/F |
| Breite 1-flg. | 635 | 610 | 593 | 584 | 568 | 616 | 703/690,8 | 723/710,8 | 763/750,8 | 793/780,8 |
| | 760 | 735 | 718 | 709 | 693 | 741 | 828/815,8 | 848/835,8 | 888/875,8 | 918/905,8 |
| | 885 | 860 | 843 | 834 | 818 | 866 | 953/940,8 | 973/960,8 | 1013/1000,8 | 1043/1030,8 |
| | 1010 | 985 | 968 | 959 | 943 | 991 | 1078/1065,8 | 1098/1085,8 | 1138/1125,8 | 1168/1155,8 |
| | 1135 | 1110 | 1093 | 1084 | 1068 | 1116 | 1203/1190,8 | 1223/1210,8 | 1263/1250,8 | 1293/1280,8 |
| | 1260 | 1235 | 1218 | 1209 | 1193 | 1241 | 1328/1315,8 | 1348/1335,8 | 1388/1375,8 | 1418/1405,8 |
| Breite 2-flg. | 1260 | 2x610 (1210) | 1193 | 584 | 1168 | 1216 | 1303/1290,8 | 1323/1310,8 | 1363/1350,8 | 1393/1380,8 |
| | 1510 | 2x735 (1460) | 1443 | 709 | 1418 | 1466 | 1553/1540,8 | 1573/1560,8 | 1613/1600,8 | 1643/1630,8 |
| | 1760 | 2x860 (1710) | 1693 | 834 | 1668 | 1716 | 1803/1790,8 | 1823/1810,8 | 1863/1850,8 | 1893/1880,8 |
| | 2010 | 2x985 (1960) | 1943 | 959 | 1918 | 1966 | 2053/2040,8 | 2073/2060,8 | 2113/2100,8 | 2143/2130,8 |
| Höhe | 1880 | 1860 | 1858 | 1847 | 1846 | 1870 | 1913/1907 | 1923/1917 | 1943/1937 | 1958/1952 |
| | 2005 | 1985 | 1983 | 1972 | 1971 | 1995 | 2038/2032 | 2048/2042 | 2068/2062 | 2083/2077 |
| | 2130 | 2110 | 2108 | 2097 | 2096 | 2120 | 2163/2157 | 2173/2167 | 2193/2187 | 2208/2202 |
| | 2255 | 2235 | 2233 | 2222 | 2221 | 2245 | 2288/2282 | 2298/2292 | 2318/2312 | 2333/2327 |

Massivholzzargen Country-Style, Classic (profilierte Bekleidung)

wohnfertig lackiert

Bänder

Bandtaschen aus Metall

Lieferbar mit:

- 2 Stück 2-teilige Einbohrbänder (V 3400 vernickelt) oder,
- 2 Stück 3-teilige Einbohrbänder (V 4400 WF vernickelt).

Schliessblech

U-Winkelschließblech für Schließung, Schließblechfarbe nickel-silberfarbig

Dichtung

Hohlkammerdichtungsprofil eingezogen

Wandstärkenausgleich

stufenlos über ein Nut- und Federsystem

- 0 / +20 mm (Fichte astig/Kiefer astig)
- 0 / +15 mm (restliche Holzarten)

Ausführungen

lieferbar in vielen Sondermaßen

- für ein- und zweiflügelige Türen
- für Oberlichter und/oder Seitenteile
- für Glastüren

Längsschnitt inkl. Country Style Füllungstüren (Classic = CL)

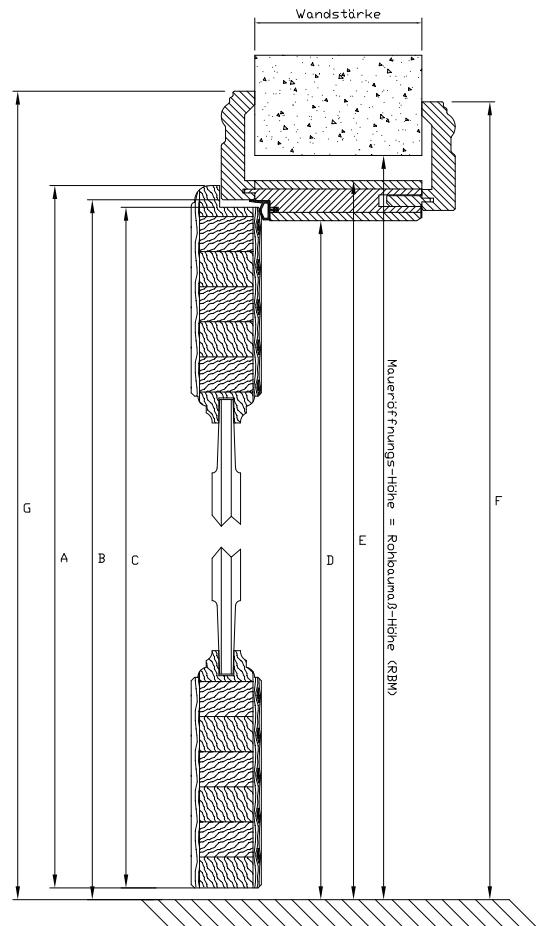

Querschnitt inkl. Country Style Füllungstüren (Classic = CL)

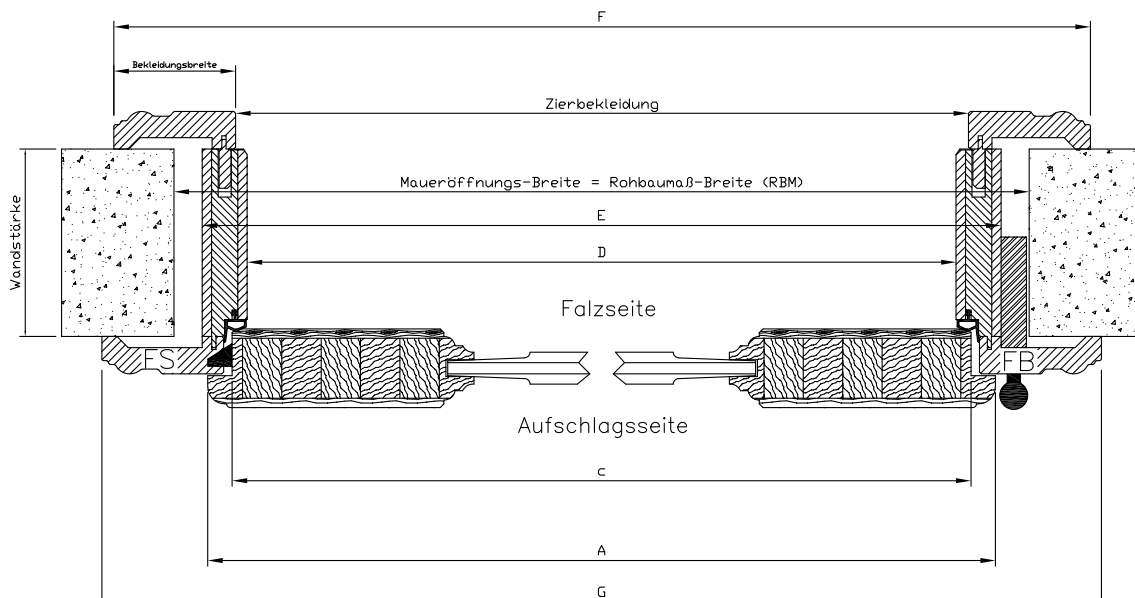

Massivholz Zarge Classic

Einbaufertig nach DIN 18111. Futter 3-Schicht-Platte furniert (5 mm). Massive Bekleidung 65 mm und profiliert. Wandstärke +15 mm (20 mm Ki/Fi astig) verstellbar. Dichtung und Schließblech (silberlack) montiert. Bandunterteile (V3400WF) vernickelt und Montagebeutel beigelegt. Oberfläche Lackiert.
Zarge Karton-verpackt

Massivholzzargen Country-Style, Classic (profilierter Bekleidung)

wohnfertig lackiert

Zargen passend zu DIN Türen

in den Abmessungen 1985 x 610 / 735 / 860 / 985 mm

| Wandstärke | Fichte astig | Kiefer astig | Buche, Birke, europ. Erle | Kiefer astarm, Fichte astarm | Lärche | amerik./europ. Ahorn, Esche, Eiche astarm | amerik. Kirschbaum, Hemlock, Sapeli |
|------------|--------------|--------------|---------------------------|------------------------------|--------|---|-------------------------------------|
| 80 | 216,- | 210,- | 348,- | 348,- | 428,- | 428,- | 492,- |
| 100 | 225,- | 220,- | 348,- | 348,- | 428,- | 428,- | 492,- |
| 120 | 233,- | 225,- | 357,- | 357,- | 437,- | 437,- | 507,- |
| 140 | 239,- | 233,- | 365,- | 365,- | 445,- | 445,- | 513,- |
| 160 | 248,- | 258,- | 374,- | 374,- | 456,- | 456,- | 525,- |
| 180 | 261,- | 265,- | 399,- | 399,- | 490,- | 490,- | 563,- |
| 205 | 265,- | 272,- | 399,- | 399,- | 490,- | 490,- | 563,- |
| 240 | 284,- | 289,- | 424,- | 424,- | 541,- | 541,- | 641,- |
| 270 | 296,- | 296,- | 424,- | 424,- | 541,- | 541,- | 641,- |
| 290 | 310,- | 314,- | 447,- | 447,- | 594,- | 594,- | 669,- |
| 330 | 322,- | 329,- | 447,- | 447,- | 594,- | 594,- | 669,- |

Bei Zargen für WE Türen - Zulagen für Doppelfalz, 3. Bandtasche u. 3x Bänder V4400/70WF + evtl. Sicherheits-Schließblech berücksichtigen!

Massivholz Zarge Classic

Einbaufertig nach DIN 18111. Futter 3-Schicht-Platte furniert (5mm). Massive Bekleidung 65 mm und profiliert. Wandstärke +15 mm (20 mm Ki/Fi astig) verstellbar. Dichtung und Schließblech (silberlack) montiert. Bandunterteile (V3400WF) vernickelt und Montagebeutel beigelegt. Oberfläche Lackiert.
Zarge Karton-verpackt

Zulagen (pro Zarge):

| | |
|--|--------------------|
| Durchgangszarge | + 13% |
| Doppeltürzarge | + 25% |
| Schiebetürzarge in der Wand, einflügelig, ohne Laufschiene | + 107,- € |
| Schiebetürzarge in der Wand, zweiflügelig, ohne Laufschiene | + 107,- € |
| Schiebetürzarge vor der Wand, einflügelig, ohne Laufschiene | + 192,- € |
| Schiebetürzarge vor der Wand, zweiflügelig, ohne Laufschiene | + 192,- € |
| Doppelfalzzarge (optional bei WE-Türen) | + 70% |
| zusätzlich 3. Bandtasche montiert | + 21,- € |
| Zarge mit Oberlicht, ohne Glas | + 296,- € |
| ohne bzw. andere Band- oder Schließblechhöhe | + 34,- € |
| Blockrahmen/Blendrahmen | wie 140ziger Zarge |

Sondermaße (Höhe + Breite nur 1x die höhere Zulage):

| | |
|---|--------|
| Sonderbreite 450 - 984 mm | + 25% |
| Sonderbreite 986 bis 2500 mm | + 25% |
| Sonderhöhe 1500 - 2109 mm | + 40% |
| DIN Höhe 2110 mm | + 15% |
| Sonderhöhe 2111 - 2334 mm | + 40% |
| DIN-Höhe 2235 mm | + 40% |
| Sonderhöhe 2236 - 2600 mm | + 60% |
| Sonderwandstärke bis 330 mm => nächsthöhere Wandst. | + 25% |
| Sonderwandstärke bis 500 mm => 330er Zarge | + 25% |
| zuzüglich pro angefangenen cm Wandst. | 3,95 € |

Breitere Bekleidung (Fichte astig /Kiefer astig):

| | |
|---|----------|
| Bekleidung (Fichte astig/Kiefer astig) 55 mm | + 40,- € |
| Bekleidung (Fichte astig/Kiefer astig) 85 mm | + 40,- € |
| Bekleidung (Fichte astig/Kiefer astig) 100 mm | + 40,- € |
| Bekleidung (Fichte astig/Kiefer astig) 120 mm | + 55,- € |

Breitere Bekleidung (restliche Holzarten):

| | |
|-----------------------------------|-------------|
| Bekleidung (andere Hölzer) 55 mm | + 72,- € |
| Bekleidung (andere Hölzer) 85 mm | + 72,- € |
| Bekleidung (andere Hölzer) 100 mm | + 102,- € |
| Bekleidung (andere Hölzer) 120 mm | + 182,- € |
| Windfang-Zarge | auf Anfrage |

Zubehör:

| | |
|------------------------|----------|
| Laufschiene, beigelegt | + 91,- € |
| Zargendichtung lfdm. | 2,84 € |

Massivholzzargen Country-Style, Classic (profilierte Bekleidung)

wohnfertig lackiert

Zargen passend zu DIN Türen

in den Abmessungen 1985 x 610 / 735 / 860 / 985 mm

Andere Oberflächen (Zuschlag auf lackiert):

| | |
|--|-------------|
| roh | - 21,- € |
| gewachst | + 10,- € |
| geölt | + 10,- € |
| geölt und gewachst (2 x Wachsöl) | + 19,- € |
| weiß pigmentiert-lackiert | + 21,- € |
| klassisch patiniert-lackiert (Ton 1) | + 21,- € |
| karamell patiniert-lackiert (Ton 2) | + 21,- € |
| korngelb patiniert lackiert (Ton korngelb) | + 21,- € |
| antik patiniert lackiert (Ton Antik) | + 21,- € |
| terra patiniert-lackiert (Ton Terra) | + 21,- € |
| milch patiniert-lackiert (Ton M) | + 21,- € |
| gebürstet (nur Kiefer, Fichte, Eiche, Lärche) | + 21,- € |
| deckend-weiß lackiert (nur Kiefer astarm, Fichte astarm) | + 216,- € |
| Esche weiß offenporig | + 258,- € |
| Nussbaum (auf Kirschbaum) | + 40% |
| weitere Oberflächen | auf Anfrage |

Zargen-Einzelteile:

| | |
|--|----------|
| Zierbekleidung kompletter Satz (Basis ist Zarge mit WS 80) | 25% |
| Zierbekleidung 1xaufrecht (Basis ist der komplette Satz) | 40% |
| Zierbekleidung 1xquer (Basis ist der komplette Satz) | 20% |
| Zierbekleidung mit breiterer Feder bis +25 mm | + 34,- € |

Schließbleche:

| | |
|--|-----------|
| Schließblech lang für Ganzglastür silberlack | + 15,- € |
| Kurz-Schließblech für Ganzglastür silberlack | + 29,- € |
| Sicherheitsschließblech montiert (für WE-Türen) | + 171,- € |
| Sicherheitsschließbleche für 3-fach-Verriegelung | + 343,- € |

Bänder:

| | |
|------------------------------------|-------------|
| Bandunterteil V4400 WF, vernickelt | + 10,- € |
| Bandunterteil V4400 WF, Edelstahl | + 38,- € |
| weitere Bänder | auf Anfrage |

Zargenverbreiterungsstücke:

| | |
|-----------------------------|-----------|
| Verbreiterungs-Stück 60 mm | + 110,- € |
| Verbreiterungs-Stück 100 mm | + 116,- € |
| Verbreiterungs-Stück 150 mm | + 131,- € |
| Verbreiterungs-Stück 200 mm | + 142,- € |

Massivholzzargen

für Fertigtüren

Massivholz Zarge Modell Living

Kiefer, Fichte, Ahorn, Birke, Buche, Eiche, Erle, Esche, Lärche, Hemlock, am. Kirschbaum, Nussbaum, Pinie, etc.

Querschnitt

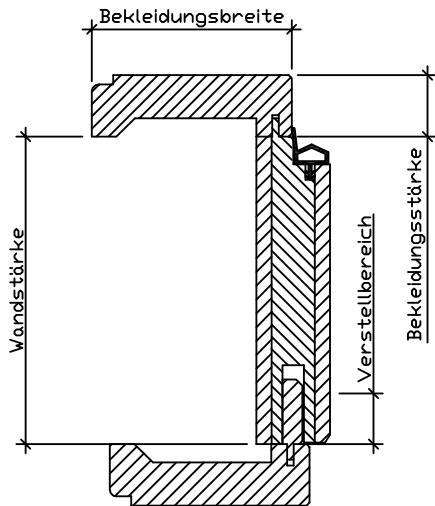

Vorderansicht



Massivholzzarge für Fertigtüren, ohne technische Anforderungen, passend für alle Türblätter nach DIN 18101

Konstruktion

- Gefertigt aus massivem Echtholz
- Futterbrett 3-schichtig 24 mm stark
- zerlegt geliefert mit Eckverbindern und Futterklammern jeweils aus Metall

Bekleidung

Dicke: 20 mm stark, auf 45 Grad Gehrung geschnitten und in unterschiedlichen Breiten lieferbar:

- 65 mm (Standard)
- 55 mm
- 85 mm
- 100 mm

Sondermaße auf Anfrage

Falzmaß

25,5 x 13 mm, passend für Normtüren

Lieferbare Bekleidungsbreiten*:

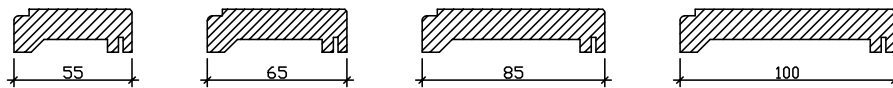

breitere Bekleidungsbreiten auf Anfrage

| | Wand- öffnung DIN 18101 (Nennmaß) | Türblatt- außenmaß (2-flg.- 10 mm) | Zargen- falzmaß | Türfalz- maß | Zargen- durch- gangs- maß | Außen- kante Futter | Außenkante Falzbekleidung (G) / Zierbekleidung (F) | | | |
|----------------------|--|---|--------------------|-----------------|------------------------------------|---------------------------|--|--|--|---|
| | | | | | | | Bekleidungs- breite 55 mm Falzbekl.(G)- Zierbekl.(F)- Außenmaß | Bekleidungs- breite 65 mm Falzbekl.(G)- Zierbekl.(F)- Außenmaß | Bekleidungs- breite 85 mm Falzbekl.(G)- Zierbekl.(F)- Außenmaß | Bekleidungs- breite 100 mm Falzbekl.(G)- Zierbekl.(F)- Außenmaß |
| | | A | B | C | D | E | G/F | G/F | G/F | G/F |
| Breite 1-flg. | 635 | 610 | 593 | 584 | 568 | 616 | 703/690,8 | 723/710,8 | 763/750,8 | 793/780,8 |
| | 760 | 735 | 718 | 709 | 693 | 741 | 828/815,8 | 848/835,8 | 888/875,8 | 918/905,8 |
| | 885 | 860 | 843 | 834 | 818 | 866 | 953/940,8 | 973/960,8 | 1013/1000,8 | 1043/1030,8 |
| | 1010 | 985 | 968 | 959 | 943 | 991 | 1078/1065,8 | 1098/1085,8 | 1138/1125,8 | 1168/1155,8 |
| | 1135 | 1110 | 1093 | 1084 | 1068 | 1116 | 1203/1190,8 | 1223/1210,8 | 1263/1250,8 | 1293/1280,8 |
| 1260 | 1235 | 1218 | 1209 | 1193 | 1241 | 1328/1315,8 | 1348/1335,8 | 1388/1375,8 | 1418/1405,8 | |
| Breite 2-flg. | 1260 | 2x610 (1210) | 1193 | 584 | 1168 | 1216 | 1303/1290,8 | 1323/1310,8 | 1363/1350,8 | 1393/1380,8 |
| | 1510 | 2x735 (1460) | 1443 | 709 | 1418 | 1466 | 1553/1540,8 | 1573/1560,8 | 1613/1600,8 | 1643/1630,8 |
| | 1760 | 2x860 (1710) | 1693 | 834 | 1668 | 1716 | 1803/1790,8 | 1823/1810,8 | 1863/1850,8 | 1893/1880,8 |
| | 2010 | 2x985 (1960) | 1943 | 959 | 1918 | 1966 | 2053/2040,8 | 2073/2060,8 | 2113/2100,8 | 2143/2130,8 |
| Höhe | 1880 | 1860 | 1858 | 1847 | 1846 | 1870 | 1913/1907 | 1923/1917 | 1943/1937 | 1958/1952 |
| | 2005 | 1985 | 1983 | 1972 | 1971 | 1995 | 2038/2032 | 2048/2042 | 2068/2062 | 2083/2077 |
| | 2130 | 2110 | 2108 | 2097 | 2096 | 2120 | 2163/2157 | 2173/2167 | 2193/2187 | 2208/2202 |
| | 2255 | 2235 | 2233 | 2222 | 2221 | 2245 | 2288/2282 | 2298/2292 | 2318/2312 | 2333/2327 |

Massivholzzargen Country-Style, Living (gerade Bekleidung)

wohnfertig lackiert

Bänder

Bandtaschen aus Metall

Lieferbar mit:

- 2 Stück 2-teilige Einbohrbänder (V 3400 vernickelt) oder,
- 2 Stück 3-teilige Einbohrbänder (V 4400 WF vernickelt).

Schliessblech

U-Winkelschließblech für Schließung, Schließblechfarbe nickel-silber

Dichtung

Hohlkammerdichtungsprofil eingezogen

Wandstärkenausgleich

stufenlos über ein Nut- und Federsystem

- 0 / +20 mm (Fichte astig/Kiefer astig)
- 0 / +15 mm (restliche Holzarten)

Ausführungen

lieferbar in vielen Sondermaßen

- für ein- und zweiflügelige Türen
- für Oberlichter und/oder Seitenteile
- für Glastüren

Längsschnitt inkl. Country Style Füllungstüren (Living = LV)

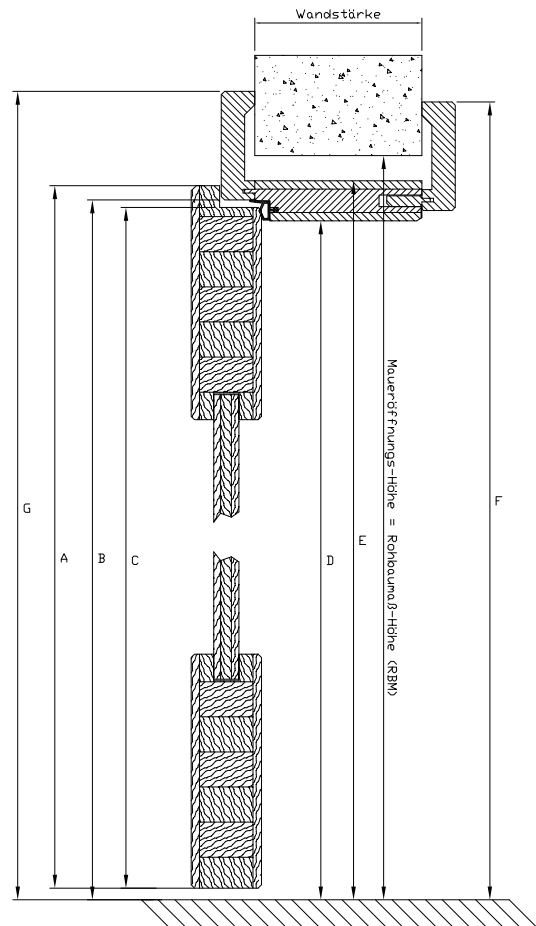

Querschnitt inkl. Country Style Füllungstüren (Living = LV)

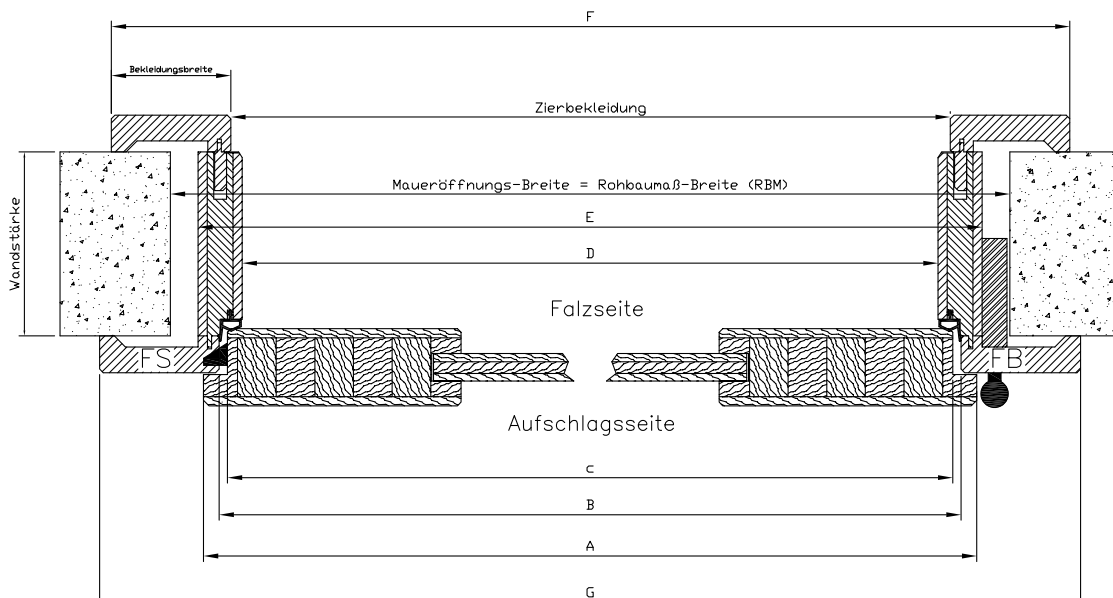

Massivholz Zarge Modell Living

Einbaufertig nach DIN 18111. Futter 3-Schicht-Platte furniert (5 mm). Massive Bekleidung 65 mm und gerade. Wandstärke +15 mm (20 mm Ki/Fi astig) verstellbar. Dichtung und Schließblech (silberlack) montiert. Bandunterteile (V3400WF) vernickelt und Montagebeutel beigelegt. Oberfläche Lackiert.
Zarge Karton-verpackt

Massivholzzargen Country-Style, Living (gerade Bekleidung)

wohnfertig lackiert

Zargen passend zu DIN Türen

in den Abmessungen 1985 x 610 / 735 / 860 / 985 mm

| Wandstärke | Fichte astig | Kiefer astig | Buche, Birke, europ. Erle | Kiefer astarm, Fichte astarm | Lärche | amerik./europ. Ahorn, Esche, Eiche astarm | amerik. Kirschbaum, Hemlock, Sapeli |
|------------|--------------|--------------|---------------------------|------------------------------|--------|---|-------------------------------------|
| 80 | 216,- | 210,- | 348,- | 348,- | 428,- | 428,- | 492,- |
| 100 | 225,- | 220,- | 348,- | 348,- | 428,- | 428,- | 492,- |
| 120 | 233,- | 225,- | 357,- | 357,- | 437,- | 437,- | 507,- |
| 140 | 239,- | 233,- | 365,- | 365,- | 445,- | 445,- | 513,- |
| 160 | 248,- | 258,- | 374,- | 374,- | 456,- | 456,- | 525,- |
| 180 | 261,- | 265,- | 399,- | 399,- | 490,- | 490,- | 563,- |
| 205 | 265,- | 272,- | 399,- | 399,- | 490,- | 490,- | 563,- |
| 240 | 284,- | 289,- | 424,- | 424,- | 541,- | 541,- | 641,- |
| 270 | 296,- | 296,- | 424,- | 424,- | 541,- | 541,- | 641,- |
| 290 | 310,- | 314,- | 447,- | 447,- | 594,- | 594,- | 669,- |
| 330 | 322,- | 329,- | 447,- | 447,- | 594,- | 594,- | 669,- |

Bei Zargen für WE Türen - Zulagen für Doppelfalz, 3. Bandtasche u. 3x Bänder V4400/70WF + evtl. Sicherheits-Schließblech berücksichtigen!

Massivholz Zarge Modell Living

Einbaufertig nach DIN 18111. Futter 3-Schicht-Platte furniert (5mm). Massive Bekleidung 65 mm und profiliert. Wandstärke +15 mm (20 mm Ki/Fi astig) verstellbar. Dichtung und Schließblech (silberlack) montiert. Bandunterteile (V3400WF) vernickelt und Montagebeutel beigelegt. Oberfläche Lackiert.
Zarge Karton-verpackt

Zulagen (pro Zarge):

| | |
|--|--------------------|
| Durchgangszarge | + 13% |
| Doppeltürzarge | + 25% |
| Schiebetürzarge in der Wand, einflügelig, ohne Laufschiene | + 107,- € |
| Schiebetürzarge in der Wand, zweiflügelig, ohne Laufschiene | + 107,- € |
| Schiebetürzarge vor der Wand, einflügelig, ohne Laufschiene | + 192,- € |
| Schiebetürzarge vor der Wand, zweiflügelig, ohne Laufschiene | + 192,- € |
| Doppelfalzzarge (optional bei WE-Türen) | + 70% |
| zusätzlich 3. Bandtasche montiert | + 21,- € |
| Zarge mit Oberlicht, ohne Glas | + 296,- € |
| ohne bzw. andere Band- oder Schließblechhöhe | + 34,- € |
| Blockrahmen/Blendrahmen | wie 140ziger Zarge |

Sondermaße (Höhe + Breite nur 1x die höhere Zulage):

| | |
|---|--------|
| Sonderbreite 450 - 984 mm | + 25% |
| Sonderbreite 986 bis 2500 mm | + 25% |
| Sonderhöhe 1500 - 2109 mm | + 40% |
| DIN Höhe 2110 mm | + 15% |
| Sonderhöhe 2111 - 2334 mm | + 40% |
| DIN-Höhe 2235 mm | + 40% |
| Sonderhöhe 2236 - 2600 mm | + 60% |
| Sonderwandstärke bis 330 mm => nächsthöhere Wandst. | + 25% |
| Sonderwandstärke bis 500 mm => 330er Zarge | + 25% |
| zuzüglich pro angefangenen cm Wandst. | 3,95 € |

Breitere Bekleidung (Fichte astig /Kiefer astig):

| | |
|---|----------|
| Bekleidung (Fichte astig/Kiefer astig) 55 mm | + 40,- € |
| Bekleidung (Fichte astig/Kiefer astig) 85 mm | + 40,- € |
| Bekleidung (Fichte astig/Kiefer astig) 100 mm | + 40,- € |
| Bekleidung (Fichte astig/Kiefer astig) 120 mm | + 55,- € |

Breitere Bekleidung (restliche Holzarten):

| | |
|-----------------------------------|-----------|
| Bekleidung (andere Hölzer) 55 mm | + 72,- € |
| Bekleidung (andere Hölzer) 85 mm | + 72,- € |
| Bekleidung (andere Hölzer) 100 mm | + 102,- € |
| Bekleidung (andere Hölzer) 120 mm | + 182,- € |

Windfang-Zarge

auf Anfrage

Zubehör:

| | |
|------------------------|----------|
| Laufschiene, beigelegt | + 91,- € |
| Zargendichtung lfdm. | 2,84 € |

Massivholzzargen Country-Style, Living (gerade Bekleidung)

wohnfertig lackiert

Zargen passend zu DIN Türen

in den Abmessungen 1985 x 610 / 735 / 860 / 985 mm

Andere Oberflächen (Zuschlag auf lackiert):

| | |
|--|-------------|
| roh | - 21,- € |
| gewachst | + 10,- € |
| geölt | + 10,- € |
| geölt und gewachst (2 x Wachsöl) | + 19,- € |
| weiß pigmentiert-lackiert | + 21,- € |
| klassisch patiniert-lackiert (Ton 1) | + 21,- € |
| karamell patiniert-lackiert (Ton 2) | + 21,- € |
| korngelb patiniert lackiert (Ton korngelb) | + 21,- € |
| antik patiniert lackiert (Ton Antik) | + 21,- € |
| terra patiniert-lackiert (Ton Terra) | + 21,- € |
| milch patiniert-lackiert (Ton M) | + 21,- € |
| gebürstet (nur Kiefer, Fichte, Eiche, Lärche) | + 21,- € |
| deckend-weiß lackiert (nur Kiefer astarm, Fichte astarm) | + 216,- € |
| Esche weiß offenporig | + 258,- € |
| Nussbaum (auf Kirschbaum) | + 40% |
| weitere Oberflächen | auf Anfrage |

Zargen-Einzelteile:

| | |
|--|----------|
| Zierbekleidung kompletter Satz (Basis ist Zarge mit WS 80) | 25% |
| Zierbekleidung 1xaufrecht (Basis ist der komplette Satz) | 40% |
| Zierbekleidung 1xquer (Basis ist der komplette Satz) | 20% |
| Zierbekleidung mit breiterer Feder bis +25 mm | + 34,- € |

Schließbleche:

| | |
|--|-----------|
| Schließblech lang für Ganzglastür silberlack | + 15,- € |
| Kurz-Schließblech für Ganzglastür silberlack | + 29,- € |
| Sicherheitsschließblech montiert (für WE-Türen) | + 171,- € |
| Sicherheitsschließbleche für 3-fach-Verriegelung | + 343,- € |

Bänder:

| | |
|------------------------------------|-------------|
| Bandunterteil V4400 WF, vernickelt | + 10,- € |
| Bandunterteil V4400 WF, Edelstahl | + 38,- € |
| weitere Bänder | auf Anfrage |

Zargenverbreiterungsstücke:

| | |
|-----------------------------|-----------|
| Verbreiterungs-Stück 60 mm | + 110,- € |
| Verbreiterungs-Stück 100 mm | + 116,- € |
| Verbreiterungs-Stück 150 mm | + 131,- € |
| Verbreiterungs-Stück 200 mm | + 142,- € |

Massivholzzargen

für Fertigtüren

Massivholz Designzarge

Kiefer, Fichte, Ahorn, Birke, Buche, Eiche, Erle, Esche, Lärche, Hemlock, am. Kirschbaum, Nussbaum, Pinie, etc.

Querschnitt

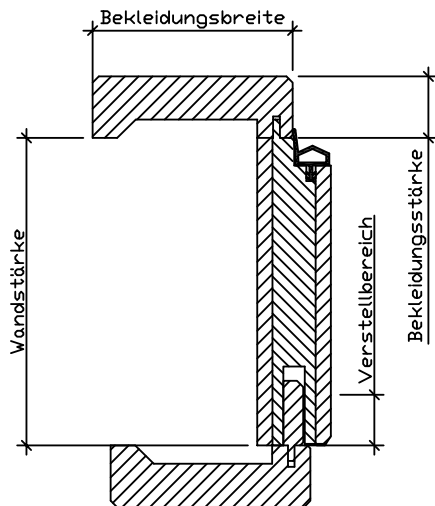

Vorderansicht



Massivholzzarge für Fertigtüren, ohne technische Anforderungen, passend für alle Türblätter nach DIN 18101

Konstruktion

- Gefertigt aus massivem Echtholz
- Futterbrett 3-schichtig 24 mm stark
- zerlegt geliefert mit Eckverbindern und Futterklammern jeweils aus Metall

Bekleidung

Dicke: 20 mm stark, stumpf geschnitten und in unterschiedlichen Breiten lieferbar:

- 65 mm (Standard)
 - 55 mm
 - 85 mm
 - 100 mm
- Sondermaße auf Anfrage

Falzmaß

25,5 x 13 mm, passend für Normtüren

Lieferbare Bekleidungsbreiten*:

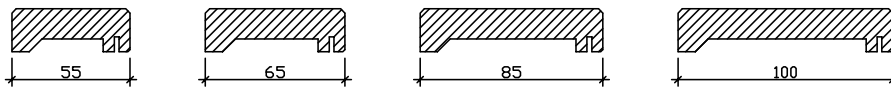

breitere Bekleidungsbreiten auf Anfrage

| | Wandöffnung DIN 18101 (Nennmaß) | Türblatt- außenmaß (2-flg.- 10 mm) | Zargen- falzmaß | Türfalz- maß | Zargen- durch- gangs- maß | Außen- kante Futter | Außenkante Falzbekleidung (G) / Zierbekleidung (F) | | | |
|---------------|---------------------------------------|---|--------------------|-----------------|------------------------------------|---------------------------|--|--|--|---|
| | | | | | | | Bekleidungs- breite 55 mm Falzbekl.(G)- Zierbekl.(F)- Außenmaß | Bekleidungs- breite 65 mm Falzbekl.(G)- Zierbekl.(F)- Außenmaß | Bekleidungs- breite 85 mm Falzbekl.(G)- Zierbekl.(F)- Außenmaß | Bekleidungs- breite 100 mm Falzbekl.(G)- Zierbekl.(F)- Außenmaß |
| | | A | B | C | D | E | G/F | G/F | G/F | G/F |
| Breite 1-flg. | 635 | 610 | 593 | 584 | 568 | 616 | 703/690,8 | 723/710,8 | 763/750,8 | 793/780,8 |
| | 760 | 735 | 718 | 709 | 693 | 741 | 828/815,8 | 848/835,8 | 888/875,8 | 918/905,8 |
| | 885 | 860 | 843 | 834 | 818 | 866 | 953/940,8 | 973/960,8 | 1013/1000,8 | 1043/1030,8 |
| | 1010 | 985 | 968 | 959 | 943 | 991 | 1078/1065,8 | 1098/1085,8 | 1138/1125,8 | 1168/1155,8 |
| | 1135 | 1110 | 1093 | 1084 | 1068 | 1116 | 1203/1190,8 | 1223/1210,8 | 1263/1250,8 | 1293/1280,8 |
| | 1260 | 1235 | 1218 | 1209 | 1193 | 1241 | 1328/1315,8 | 1348/1335,8 | 1388/1375,8 | 1418/1405,8 |
| Breite 2-flg. | 1260 | 2x610 (1210) | 1193 | 584 | 1168 | 1216 | 1303/1290,8 | 1323/1310,8 | 1363/1350,8 | 1393/1380,8 |
| | 1510 | 2x735 (1460) | 1443 | 709 | 1418 | 1466 | 1553/1540,8 | 1573/1560,8 | 1613/1600,8 | 1643/1630,8 |
| | 1760 | 2x860 (1710) | 1693 | 834 | 1668 | 1716 | 1803/1790,8 | 1823/1810,8 | 1863/1850,8 | 1893/1880,8 |
| | 2010 | 2x985 (1960) | 1943 | 959 | 1918 | 1966 | 2053/2040,8 | 2073/2060,8 | 2113/2100,8 | 2143/2130,8 |
| Höhe | 1880 | 1860 | 1858 | 1847 | 1846 | 1870 | 1913/1907 | 1923/1917 | 1943/1937 | 1958/1952 |
| | 2005 | 1985 | 1983 | 1972 | 1971 | 1995 | 2038/2032 | 2048/2042 | 2068/2062 | 2083/2077 |
| | 2130 | 2110 | 2108 | 2097 | 2096 | 2120 | 2163/2157 | 2173/2167 | 2193/2187 | 2208/2202 |
| | 2255 | 2235 | 2233 | 2222 | 2221 | 2245 | 2288/2282 | 2298/2292 | 2318/2312 | 2333/2327 |

Massivholz-Designzarge ohne Gehrung, glatt gestoßen
wohnfertig lackiert

Bänder:

Bandtaschen aus Metall

Lieferbar mit:

- 2 Stück 2-teilige Einbohrbänder (V 3400 vernickelt) oder,
- 2 Stück 3-teilige Einbohrbänder (V 4400 WF vernickelt).

Schliessblech

U-Winkelschließblech für Schließung,
Schließblechfarbe nickel-silber

Dichtung

Hohlkammerdichtungsprofil eingezogen

Wandstärkenausgleich

stufenlos über ein Nut- und Federsystem

- 0 / +20 mm (Fichte astig/Kiefer astig)
- 0 / +15 mm (restliche Holzarten)

Ausführungen

lieferbar in vielen Sondermaßen

- für ein- und zweiflügelige Türen
- für Oberlichter und/oder Seitenteile
- für Glastüren

Längsschnitt inkl. Country Style Füllungstüren (Living = LV)

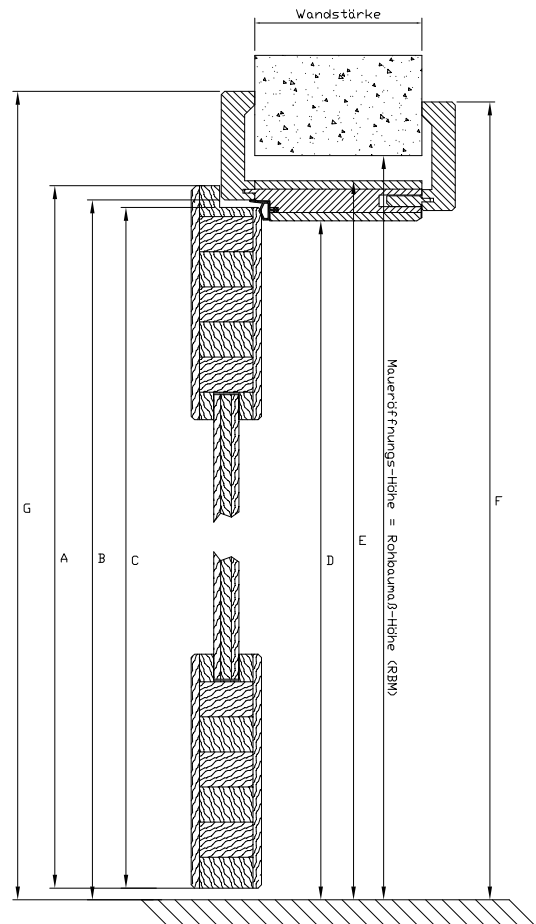

Querschnitt inkl. Country Style Füllungstüren (Living = LV)

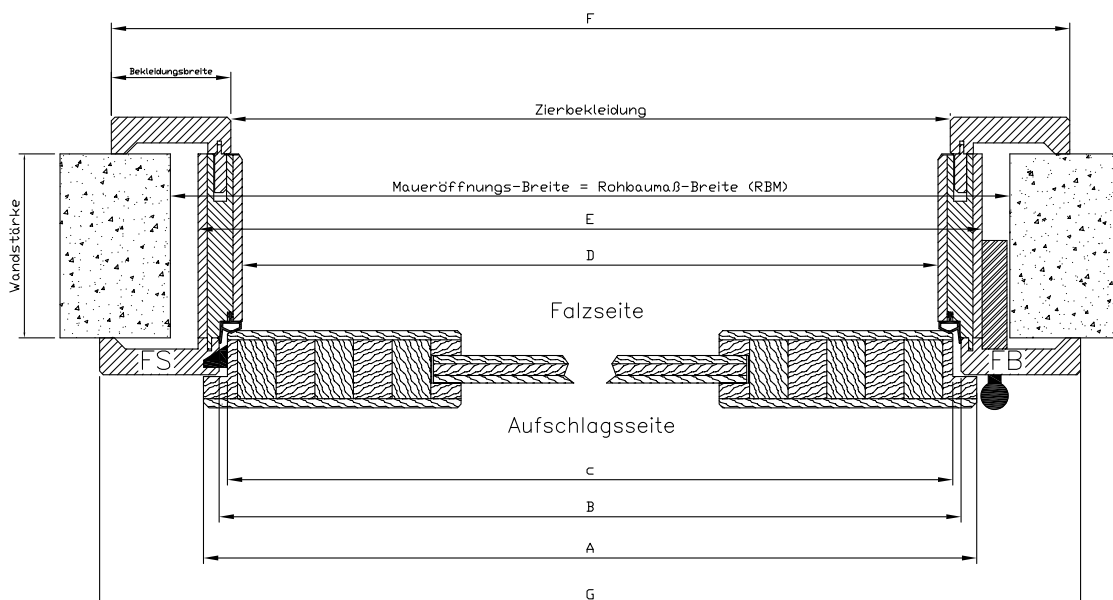

Massivholz Designzarge

Einbaufertig nach DIN 18111. Futter 3-Schicht-Platte furniert (5 mm). Massive Bekleidung 65 mm und ohne Gehrung. Wandstärke +15 mm (20 mm Ki/Fi astig) verstellbar. Dichtung und Schließblech (silberlack) montiert. Bandunterteile (V3400WF) vernickelt und Montagebeutel beigelegt. Oberfläche Lackiert.
Zarge Karton-verpackt

Massivholz-Designzarge ohne Gehrung, glatt gestoßen

wohnfertig lackiert

Zargen passend zu DIN Türen

in den Abmessungen 1985 x 610 / 735 / 860 / 985 mm

| Wandstärke | Fichte astig | Kiefer astig | Buche, Birke, europ. Erle | Kiefer astarm, Fichte astarm | Lärche | amerik./europ. Ahorn, Esche, Eiche astarm | amerik. Kirschbaum, Hemlock, Sapeli |
|------------|--------------|--------------|---------------------------------|---------------------------------|--------|---|--|
| 80 | 282,- | 277,- | 414,- | 414,- | 494,- | 494,- | 558,- |
| 100 | 291,- | 286,- | 414,- | 414,- | 494,- | 494,- | 558,- |
| 120 | 299,- | 291,- | 424,- | 424,- | 503,- | 503,- | 573,- |
| 140 | 305,- | 299,- | 431,- | 431,- | 511,- | 511,- | 579,- |
| 160 | 314,- | 324,- | 440,- | 440,- | 522,- | 522,- | 592,- |
| 180 | 327,- | 331,- | 466,- | 466,- | 556,- | 556,- | 629,- |
| 205 | 331,- | 339,- | 466,- | 466,- | 556,- | 556,- | 629,- |
| 240 | 350,- | 355,- | 490,- | 490,- | 607,- | 607,- | 707,- |
| 270 | 362,- | 362,- | 490,- | 490,- | 607,- | 607,- | 707,- |
| 290 | 376,- | 381,- | 513,- | 513,- | 660,- | 660,- | 735,- |
| 330 | 388,- | 395,- | 513,- | 513,- | 660,- | 660,- | 735,- |

Bei Zargen für WE Türen - Zulagen für Doppelfalz, 3. Bandtasche u. 3x Bänder V4400/70WF + evtl. Sicherheits-Schließblech berücksichtigen!

Massivholz Designzarge

Einbaufertig nach DIN 18111. Futter 3-Schicht-Platte furniert (5 mm). Massive Bekleidung 65 mm und ohne Gehrung. Wandstärke +15 mm (20 mm Ki/Fi astig) verstellbar. Dichtung und Schließblech (silberlack) montiert. Bandunterteile (V3400WF) vernickelt und Montagebeutel beigelegt. Oberfläche Lackiert.
Zarge Karton-verpackt

Massivholz-Designzarge ohne Gehrung, glatt gestoßen

wohnfertig lackiert

Zargen passend zu DIN Türen

in den Abmessungen 1985 x 610 / 735 / 860 / 985 mm

Zulagen (pro Zarge):

| | |
|--|--------------------------------|
| Durchgangszarge | + 13% |
| Doppeltürzarge | + 25% |
| Schiebetürzarge in der Wand, einflügelig, ohne Laufschiene | + 107,- € |
| Schiebetürzarge in der Wand, zweiflügelig, ohne Laufschiene | + 107,- € |
| Schiebetürzarge vor der Wand, einflügelig, ohne Laufschiene | + 192,- € |
| Schiebetürzarge vor der Wand, zweiflügelig, ohne Laufschiene | + 192,- € |
| Doppelfalzzarge (optional bei WE-Türen) zusätzlich 3. Bandtasche montiert | + 70% + 21,- € |
| Zarge mit Oberlicht, ohne Glas | + 296,- € |
| ohne bzw. andere Band- oder Schließblechhöhe Blockrahmen/Blendrahmen | + 34,- € wie 140ziger Zarge |

Sondermaße (Höhe + Breite nur 1x die höhere Zulage):

| | |
|---|-----------------|
| Sonderbreite 450 - 984 mm | + 25% |
| Sonderbreite 986 bis 2500 mm | + 25% |
| Sonderhöhe 1500 - 2109 mm | + 40% |
| DIN Höhe 2110 mm | + 15% |
| Sonderhöhe 2111 - 2334 mm | + 40% |
| DIN-Höhe 2235 mm | + 40% |
| Sonderhöhe 2236 - 2600 mm | + 60% |
| Sonderwandstärke bis 330 mm => nächsthöhere Wandst. | + 25% |
| Sonderwandstärke bis 500 mm => 330er Zarge zuzüglich pro angefangenen cm Wandst. | + 25% 3,95 € |

Breitere Bekleidung (Fichte astig /Kiefer astig):

| | |
|---|----------|
| Bekleidung (Fichte astig/Kiefer astig) 55 mm | + 40,- € |
| Bekleidung (Fichte astig/Kiefer astig) 85 mm | + 40,- € |
| Bekleidung (Fichte astig/Kiefer astig) 100 mm | + 40,- € |
| Bekleidung (Fichte astig/Kiefer astig) 120 mm | + 55,- € |

Breitere Bekleidung (restliche Holzarten):

| | |
|-----------------------------------|-----------|
| Bekleidung (andere Hölzer) 55 mm | + 72,- € |
| Bekleidung (andere Hölzer) 85 mm | + 72,- € |
| Bekleidung (andere Hölzer) 100 mm | + 102,- € |
| Bekleidung (andere Hölzer) 120 mm | + 182,- € |

Windfang-Zarge

auf Anfrage

Zubehör:

| | |
|------------------------|----------|
| Laufschiene, beigelegt | + 91,- € |
| Zargendichtung lfdm. | 2,84 € |

Andere Oberflächen (Zuschlag auf lackiert):

| | |
|--|-------------|
| roh | - 21,- € |
| gewachst | + 10,- € |
| geölt | + 10,- € |
| geölt und gewachst (2 x Wachsöl) | + 19,- € |
| weiß pigmentiert-lackiert | + 21,- € |
| klassisch patiniert-lackiert (Ton 1) | + 21,- € |
| karamell patiniert-lackiert (Ton 2) | + 21,- € |
| korngelb patiniert lackiert (Ton korngelb) | + 21,- € |
| antik patiniert lackiert (Ton Antik) | + 21,- € |
| terra patiniert-lackiert (Ton Terra) | + 21,- € |
| milch patiniert-lackiert (Ton M) | + 21,- € |
| gebürstet (nur Kiefer, Fichte, Eiche, Lärche) | + 21,- € |
| deckend-weiß lackiert (nur Kiefer astarm, Fichte astarm) | + 216,- € |
| Esche weiß offenporig | + 258,- € |
| Nussbaum (auf Kirschbaum) | + 40% |
| weitere Oberflächen | auf Anfrage |

Zargen-Einzelteile:

| | |
|--|----------|
| Zierbekleidung kompletter Satz (Basis ist Zarge mit WS 80) | 25% |
| Zierbekleidung 1xaufrecht (Basis ist der komplette Satz) | 40% |
| Zierbekleidung 1xquer (Basis ist der komplette Satz) | 20% |
| Zierbekleidung mit breiterer Feder bis +25 mm | + 34,- € |

Schließbleche:

| | |
|--|-----------|
| Schließblech lang für Ganzglastür silberlack | + 15,- € |
| Kurz-Schließblech für Ganzglastür silberlack | + 29,- € |
| Sicherheitsschließblech montiert (für WE-Türen) | + 171,- € |
| Sicherheitsschließbleche für 3-fach-Verriegelung | + 343,- € |

Bänder:

| | |
|------------------------------------|-------------|
| Bandunterteil V4400 WF, vernickelt | + 10,- € |
| Bandunterteil V4400 WF, Edelstahl | + 38,- € |
| weitere Bänder | auf Anfrage |

Zargenverbreiterungsstücke

| | |
|-----------------------------|-----------|
| Verbreiterungs-Stück 60 mm | + 110,- € |
| Verbreiterungs-Stück 100 mm | + 116,- € |
| Verbreiterungs-Stück 150 mm | + 131,- € |
| Verbreiterungs-Stück 200 mm | + 142,- € |

Gläser

Holz und Glas bieten unvergleichliche und natürliche Möglichkeiten für Architekten und Bauherren. Die Kombination beider Elemente ermöglicht jedem Planer, Handwerker und Bauherren außergewöhnliche Innenarchitektur nach individuellen Vorstellungen zu erreichen. Höwisch bietet zu einer Vielzahl von Lichtausschnitt- und Sprossentüren eine vielfältige, auf unterschiedliche Hölzer, Oberflächen und Ausschnitte abgestimmte Auswahl an Gläsern an.

Unser Glasermeister verglast jede Tür mit höchster Sorgfalt. Je nach Verwendung und Empfehlung verarbeiten wir Gläser auch mit erhöhten Sicherheitsstandards, wie:

ESG – Einscheiben-Sicherheitsglas

VSG – Verbund-Sicherheitsglas

Einige Türmodelle bzw. Lichtausschnitte werden aufgrund der Verarbeitung, Erfahrung und Standfestigkeit nur mit ESG (oder höherwertig) verarbeitet.

Auch tragen wir speziellen Verglasungs-Wünschen auf Anfrage gern Rechnung.

Verglasung für Country Style

Füllungstüren (Classic = CL)

Verglasung für

für DIN Türen: 1985 x 610 / 735 / 860 / 985 mm

| Modell | Klarglas 4 mm Kathedral Weiß Silvit Weiß Parsol Bronze | Chinchilla Weiß Parsol grau Satinato Weiß | Gotik Weiß Mastercarree | Eisblume Barock Weiß | Uadi Weiß Pave weiß |
|----------------|---|---|----------------------------|-------------------------|------------------------|
| CL 1F-LA * | 206,- | 304,- | 360,- | 387,- | 777,- |
| CL 1F-SP6 * | 206,- | 304,- | 360,- | 387,- | 777,- |
| CL 1F-SP8 * | 206,- | 304,- | 360,- | 387,- | 777,- |
| CL 1F-SJ9 * | 220,- | 318,- | 373,- | 402,- | 791,- |
| CL 1F-SP10 * | 220,- | 318,- | 373,- | 402,- | 791,- |
| CL 2F-LA | 130,- | 143,- | 172,- | 185,- | 283,- |
| CL 2F-SP4 | 136,- | 151,- | 178,- | 192,- | 289,- |
| CL 2F-SP6 | 143,- | 157,- | 185,- | 199,- | 297,- |
| CL 2F-SJ9 | 157,- | 172,- | 199,- | 213,- | 325,- |
| CL 3F-LA | 115,- | 130,- | 151,- | 164,- | 262,- |
| CL 3F-SP4 | 122,- | 136,- | 157,- | 172,- | 268,- |
| CL 4F-1xLA | 130,- | 143,- | 172,- | 185,- | 283,- |

| Modell | Klarglas 4 mm Kathedral Weiß Silvit Weiß Parsol Bronze | Chinchilla Weiß Parsol grau Satinato Weiß | Gotik Weiß Mastercarree | Eisblume Barock Weiß | Uadi Weiß Pave weiß |
|---------------------|---|---|----------------------------|-------------------------|------------------------|
| CL 4F-2xLA | 172,- | 185,- | 213,- | 227,- | 325,- |
| CL 4F-SP4 | 143,- | 157,- | 185,- | 199,- | 297,- |
| CL 4F-SP6 | 143,- | 157,- | 185,- | 199,- | 297,- |
| CL 4F-SJ9 | 157,- | 172,- | 199,- | 213,- | 310,- |
| CL 5F-1xLA | 122,- | 136,- | 157,- | 172,- | 268,- |
| CL 5F-2xLA | 136,- | 151,- | 178,- | 192,- | 289,- |
| CL 5F-SP4 | 122,- | 136,- | 157,- | 172,- | 268,- |
| CL H2-2xLA | 206,- | 220,- | 248,- | 262,- | 360,- |
| CL H3-1xLA | 109,- | 115,- | 136,- | 151,- | 248,- |
| CL H3-2xLA | 172,- | 185,- | 213,- | 227,- | 325,- |
| CL H3-3xLA | 220,- | 234,- | 262,- | 276,- | 373,- |
| CL H4-1xLA klein | 109,- | 115,- | 136,- | 151,- | 248,- |
| CL H4-1xLA groß * | 204,- | 222,- | 259,- | 277,- | 404,- |
| CL H4-2xLA | 222,- | 185,- | 213,- | 227,- | 325,- |
| CL H4-3xLA | 192,- | 206,- | 234,- | 248,- | 346,- |
| CL H4-4xLA | 220,- | 234,- | 262,- | 276,- | 373,- |
| CL H4-SP8 * | 231,- | 249,- | 286,- | 304,- | 431,- |
| CL H4-SJ9 * | 241,- | 259,- | 294,- | 313,- | 439,- |
| CL Y3-2xLA | 172,- | 185,- | 213,- | 227,- | 325,- |
| CL K3-1xLA | 109,- | 115,- | 136,- | 151,- | 248,- |
| CL K3-2xLA | 172,- | 185,- | 213,- | 227,- | 325,- |
| CL K3-3xLA | 220,- | 234,- | 262,- | 276,- | 373,- |
| CL K4-1xLA | 95,- | 109,- | 122,- | 136,- | 206,- |
| CL K4-2xLA | 157,- | 172,- | 199,- | 213,- | 310,- |
| CL K4-3xLA | 192,- | 206,- | 234,- | 248,- | 346,- |
| CL K4-4xLA | 248,- | 262,- | 289,- | 304,- | 387,- |
| CL H6-1xLA * | 204,- | 222,- | 259,- | 277,- | 404,- |
| CL H6-2xLA | 172,- | 185,- | 213,- | 227,- | 325,- |
| CL H6-4xLA | 185,- | 199,- | 227,- | 241,- | 339,- |
| CL H6-SP8 * | 241,- | 259,- | 294,- | 313,- | 439,- |
| CL H6-SJ9 * | 241,- | 259,- | 294,- | 313,- | 439,- |
| CL 1B+1C LA * | 304,- | 341,- | 503,- | 558,- | 1.065,- |
| CL 1B+1C SP6 * | 322,- | 359,- | 521,- | 576,- | 1.083,- |
| CL 1B+1C SJ9 * | 322,- | 359,- | 521,- | 576,- | 1.083,- |
| CL 1B+1C SP10 * | 286,- | 304,- | 341,- | 359,- | 486,- |
| CL 2B+2C LA * | 186,- | 204,- | 241,- | 259,- | 386,- |
| CL 2B+2C SP4 * | 204,- | 222,- | 259,- | 277,- | 404,- |
| CL 2B+2C SP6 * | 214,- | 231,- | 267,- | 286,- | 413,- |
| CL 2B+2C SP8 * | 231,- | 249,- | 286,- | 304,- | 431,- |
| CL 2B+2C SJ9 * | 241,- | 259,- | 294,- | 313,- | 439,- |
| CL CC LA * | 231,- | 249,- | 286,- | 322,- | 431,- |
| CL CC SP6 * | 286,- | 304,- | 341,- | 359,- | 486,- |
| CL CC SP8 * | 286,- | 304,- | 341,- | 359,- | 486,- |

* Wird grundsätzlich nur ab ESG angeboten und geliefert /
Preis gilt für Ausführung in ESG

Andere Glasarten auf Anfrage

Zulagen (pro Element):

Sondermaße: bis Türhöhe 2110 mm
ESG-Glas (4mm)

Verglasung von Wohnungseingangstüren auf Anfrage

15 %
50 %

Verglasung für Country Style Füllungstüren (Living = LV)

Verglasung für

für DIN Türen: 1985 x 610 / 735 / 860 / 985 mm

| Modell | Klarglas 4 mm Kathedral Weiß Silvit Weiß Parsol Bronze | Chinchilla Weiß Parsol grau Satinato Weiß | Gotik Weiß Mastercarree | Eisblume Barock Weiß | Uadi Weiß Pave weiß |
|----------------|---|---|----------------------------|-------------------------|------------------------|
| LV 1F-LA * | 206,- | 304,- | 360,- | 387,- | 777,- |
| LV 1F-SP6 * | 206,- | 304,- | 360,- | 387,- | 777,- |
| LV 1F-SP8 * | 206,- | 304,- | 360,- | 387,- | 777,- |
| LV 1F-SJ9 * | 220,- | 318,- | 373,- | 402,- | 791,- |
| LV 1F-SP10 * | 220,- | 318,- | 373,- | 402,- | 791,- |
| LV 2F-LA | 130,- | 143,- | 172,- | 185,- | 283,- |
| LV 2F-SP4 | 136,- | 151,- | 178,- | 192,- | 289,- |
| LV 2F-SP6 | 143,- | 157,- | 185,- | 199,- | 297,- |
| LV 2F-SJ9 | 157,- | 172,- | 199,- | 213,- | 325,- |
| LV 3F-LA | 115,- | 130,- | 151,- | 164,- | 262,- |
| LV 3F-SP4 | 122,- | 136,- | 157,- | 172,- | 268,- |
| LV 4F-1xLA | 130,- | 143,- | 172,- | 185,- | 283,- |
| LV 4F-2xLA | 172,- | 185,- | 213,- | 227,- | 325,- |
| LV 4F-SP4 | 143,- | 157,- | 185,- | 199,- | 297,- |
| LV 4F-SP6 | 143,- | 157,- | 185,- | 199,- | 297,- |
| LV 4F-SJ9 | 157,- | 172,- | 199,- | 213,- | 310,- |
| LV 5F-1xLA | 122,- | 136,- | 157,- | 172,- | 268,- |
| LV 5F-2xLA | 136,- | 151,- | 178,- | 192,- | 289,- |
| LV 5F-SP4 | 122,- | 136,- | 157,- | 172,- | 268,- |
| LV H2-2xLA | 206,- | 220,- | 248,- | 262,- | 360,- |
| LV H3-1xLA | 109,- | 115,- | 136,- | 151,- | 248,- |
| LV H3-2xLA | 172,- | 185,- | 213,- | 227,- | 325,- |
| LV H3-3xLA | 220,- | 234,- | 262,- | 276,- | 373,- |

* Wird grundsätzlich nur ab ESG angeboten und geliefert /
Preis gilt für Ausführung in ESG

Andere Glasarten auf Anfrage

Zulagen (pro Element):

Sondermaße: bis Türhöhe 2110 mm

ESG-Glas (4 mm)

Verglasung von Wohnungseingangstüren auf Anfrage

15 %

50 %

Verglasung für Country-Style Massivholztüren (Glatt = G)

Verglasung für

für DIN Türen: 1985 x 610 / 735 / 860 / 985 mm

| Modell | Klarglas 4 mm Kathedral Weiß Silvit Weiß Parsol Bronze | Chinchilla Weiß Parsol grau Satinato Weiß | Gotik Weiß Mastercarree | Eisblume Barock Weiß | Uadi Weiß Pave weiß |
|-----------------------------|---|---|----------------------------|-------------------------|------------------------|
| G LA1 | 161,- | 175,- | 202,- | 217,- | 314,- |
| G LA2 / G L1-LA2 | 74,- | 82,- | 102,- | 102,- | 149,- |
| G LA3 / G G2-LA3 | 82,- | 93,- | 111,- | 111,- | 175,- |
| G LA4 | 157,- | 173,- | 204,- | 204,- | 312,- |
| G LA5 | 197,- | 210,- | 242,- | 242,- | 384,- |
| G LA6 / G L3-LA6 | 95,- | 102,- | 119,- | 119,- | 157,- |
| G LA7 | 107,- | 116,- | 134,- | 134,- | 202,- |
| G LA8 | 197,- | 210,- | 242,- | 242,- | 390,- |
| G SP6 | 187,- | 204,- | 235,- | 235,- | 374,- |
| G SP8 | 111,- | 120,- | 138,- | 138,- | 221,- |
| G RB-LA2 | 197,- | 210,- | 242,- | 242,- | 384,- |
| G S4-4xLA | 242,- | 258,- | 289,- | 289,- | 445,- |

* Wird grundsätzlich nur ab ESG angeboten und geliefert /
Preis gilt für Ausführung in ESG

Andere Glasarten auf Anfrage

Zulagen (pro Element):

Sondermaße: bis Türhöhe 2110 mm

ESG-Glas (4mm)

Verglasung von Wohnungseingangstüren auf Anfrage

15%

50%

HOLZSORTEN & OBERFLÄCHEN

FICHTE ASTIG/ASTARM – VARIANTEN GLATT ODER GEBÜRSTET



FICHTE ASTARM
ROH



FICHTE ASTARM
GEÖLT O. GEWACHST



FICHTE ASTARM
LACKIERT



FICHTE ASTARM
TON 1



FICHTE ASTARM
TON 2



FICHTE ASTARM
TON M



FICHTE ASTARM
ANTI-K



FICHTE ASTIG
ROH



FICHTE ASTIG
GEÖLT O. GEWACHST



FICHTE ASTIG
LACKIERT



FICHTE ASTIG
TON 1



FICHTE ASTIG
TON 2



FICHTE ASTIG
TON M



FICHTE ASTIG
ANTI-K



FICHTE ASTIG
WEISS PIGMENTIERT

KIEFER ASTIG/ASTARM – VARIANTEN GLATT ODER GEBÜRSTET



KIEFER ASTARM
ROH



KIEFER ASTARM
GEÖLT O. GEWACHST



KIEFER ASTARM
LACKIERT



KIEFER ASTARM
TON 1



KIEFER ASTARM
TON 2



KIEFER ASTARM
TON M



KIEFER ASTARM
ANTI-K



KIEFER ASTIG
ROH



KIEFER ASTIG
GEÖLT O. GEWACHST



KIEFER ASTIG
LACKIERT



KIEFER ASTIG
TON 1



KIEFER ASTIG
TON 2



KIEFER ASTIG
TON M



KIEFER ASTIG
ANTI-K

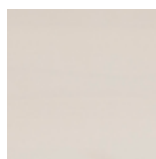

KIEFER ASTIG
WEISS PIGMENTIERT

Bitte beachten Sie: Unsere Massivholztüren sind 100 % Naturprodukte. Jede Tür ist ein Unikat und so individuell wie das Holz, aus dem sie gefertigt wird. Deshalb kann es sich bei den hier angezeigten Abbildungen nicht um verbindliche Muster handeln.

HOLZSORTEN & OBERFLÄCHEN

AMERIKANISCHER AHORN – VARIANTE GLATT



AMI. AHORN
ROH



AMI. AHORN
GEÖLT



AMI. AHORN
GEWACHST



AMI. AHORN
LACKIERT



AMI. AHORN
TON 1



AMI. AHORN
TON 2



AMI. AHORN
TON M



AMI. AHORN
ANTIK

Das feste Holz des amerikanischen Ahorns ist im Vergleich zu seinem europäischen Verwandten wesentlich heller und besitzt eine dichtere Holzmaserung.

AMERIKANISCHER KIRSCHBAUM – VARIANTE GLATT



AMI. KIRSCHBAUM
ROH



AMI. KIRSCHBAUM
GEÖLT



AMI. KIRSCHBAUM
GEWACHST



AMI. KIRSCHBAUM
LACKIERT



AMI. KIRSCHBAUM
TON 1



AMI. KIRSCHBAUM
TON 2



AMI. KIRSCHBAUM
TON M



AMI. KIRSCHBAUM
ANTIK

Das hell gelblichbraune bis rotbraune Kernholz des amerikanischen Kirschbaums zeichnet sich durch die deutlich abgesetzten Jahresringe aus, die häufig mit einem matten Glanz überzogen sind. Es ist besonders dicht, feinfasrig und sehr biegsam, wodurch es sich gut verarbeiten und beschichten lässt.

BIRKE – VARIANTE GLATT



BIRKE
ROH



BIRKE
GEÖLT



BIRKE
GEWACHST



BIRKE
LACKIERT



BIRKE
TON 1

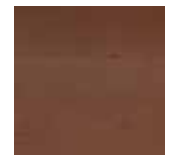

BIRKE
TON 2

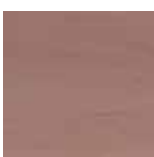

BIRKE
TON M

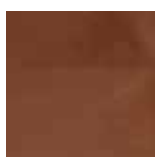

BIRKE
ANTIK

Der Individualist unter den Hölzern: Das gelblich- oder rötlichweiß bis hellbraune Holz der Birke kann noch leicht nachdunkeln, wodurch es einen sehr eigenen Charakter erhält. Die feinen bis mittelgroben Poren werden durch einen leichten seidigen Glanz betont.

Bitte beachten Sie: Unsere Massivholztüren sind 100 % Naturprodukte. Jede Tür ist ein Unikat und so individuell wie das Holz, aus dem sie gefertigt wird. Deshalb kann es sich bei den hier angezeigten Abbildungen nicht um verbindliche Muster handeln.

HOLZSORTEN & OBERFLÄCHEN

BUCHE – VARIANTE GLATT



BUCHE
ROH



BUCHE
GEÖLT



BUCHE
GEWACHST



BUCHE
LACKIERT



BUCHE
TON 1



BUCHE
TON 2



BUCHE
TON M



BUCHE
ANTI-K

Ein starker Partner: Die Buche zählt zu den schwersten Holzarten der hiesigen Wälder. Das feste Holz ist gleichmäßig hell und grauweiß bis gelblich-weiß gefärbt. Die zarten Maserungen des Holzes sind zwar zu erkennen, treten aber nicht hervor.

ESCHE – VARIANTE GLATT



ESCHE
ROH



ESCHE
GEÖLT



ESCHE
GEWACHST



ESCHE
LACKIERT



ESCHE
TON 1



ESCHE
TON 2



ESCHE
TON M



ESCHE
ANTI-K

Das gleichfarbig weißlich bis gelblich oder weißrötliche Holz der Esche lässt die Maserung der Jahresringe deutlich erkennen. Darüber hinaus weist das Holz sehr gute Festigkeitseigenschaften auf. Die hohe Elastizität und Abriebfestigkeit prädestiniert es für den Türenbau.

EUROPÄISCHER AHORN – VARIANTE GLATT



EUROP. AHORN
ROH



EUROP. AHORN
GEÖLT



EUROP. AHORN
GEWACHST



EUROP. AHORN
LACKIERT



EUROP. AHORN
TON 1



EUROP. AHORN
TON 2

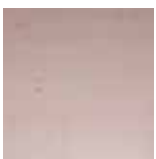

EUROP. AHORN
TON M



EUROP. AHORN
ANTI-K

Der europäische Ahorn rangiert unter den edelsten Laubbaumsorten. Das gelblich bis weiße Holz strahlt schlichte Eleganz durch seine dezente Textur aus. Die Jahresringe sind dank der unregelmäßig angeordneten Poren gut zu erkennen.

Bitte beachten Sie: Unsere Massivholztüren sind 100 % Naturprodukte. Jede Tür ist ein Unikat und so individuell wie das Holz, aus dem sie gefertigt wird. Deshalb kann es sich bei den hier angezeigten Abbildungen nicht um verbindliche Muster handeln.

HOLZSORTEN & OBERFLÄCHEN

EICHE – VARIANTEN GLATT ODER GEBÜRSTET



EICHE
ROH



EICHE
GEÖLT



EICHE
GEWACHST



EICHE
LACKIERT



EICHE
TON 1



EICHE
TON 2



EICHE
TON M



EICHE
ANTIK

Das gelbbraune bis mittelbraune Holz der Eiche dunkelt stark nach. Die feine, dichtfasrige Maserung verleiht dem Holz unverwechselbaren Charme. Obwohl es hart und schwer ist, weist es eine hohe Elastizität auf.

LÄRCHE – VARIANTEN GLATT ODER GEBÜRSTET



LÄRCHE
ROH



LÄRCHE
GEÖLT



LÄRCHE
GEWACHST



LÄRCHE
LACKIERT



LÄRCHE
TON 1

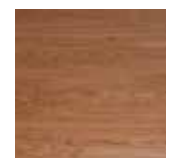

LÄRCHE
TON 2



LÄRCHE
TON M



LÄRCHE
ANTIK

Der Koloss unter den ansonsten weichen Nadelhölzern zählt die Lärche zu den härtesten einheimischen Arten.

EUROPÄISCHE ERLE – VARIANTE GLATT



EUROP. ERLE
ROH



EUROP. ERLE
GEÖLT



EUROP. ERLE
GEWACHST



EUROP. ERLE
LACKIERT



EUROP. ERLE
TON 1



EUROP. ERLE
TON 2



EUROP. ERLE
TON M



EUROP. ERLE
ANTIK

Das Holz der europäischen Erle ist rötlichweiß oder rötlichgelb bis rötlich gefärbt. Da die Jahresringe nur sehr dezent ausgeprägt sind, ergibt das Holzmuster ein ruhiges Gesamtbild.

Bitte beachten Sie: Unsere Massivholztüren sind 100 % Naturprodukte. Jede Tür ist ein Unikat und so individuell wie das Holz, aus dem sie gefertigt wird. Deshalb kann es sich bei den hier angezeigten Abbildungen nicht um verbindliche Muster handeln.

Kataloge und Prospektunterlagen



Variotec Haustürrohlinge



Nebeneingangstüren



Beschläge



Innentüren



CPL Türelemente



Weißlacktüren



Lichtplus Glaskollektion



CPL Türenkollektion 2017/2018





Platz für Notizen

A series of horizontal lines for taking notes, filling most of the page.

MASSIVHOLZTÜREN PREISLISTE 2018|19



Fordern Sie auch unsere anderen Broschüren und Kataloge an:



Fenster- und Haustüren



Sonderedition
Aluminium-Haustüren



Aluminium-Haustüren



Holz-Haustüren



Variotec Haustürrohlinge



Nebeneingangstüren

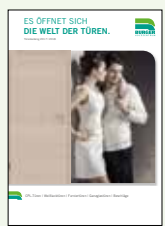

Innentüren



CPL Türelemente



Weißlacktüren

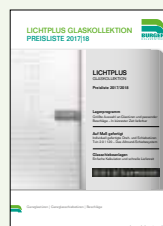

Lichtplus Glaskollektion



Beschläge



Dekorplatten

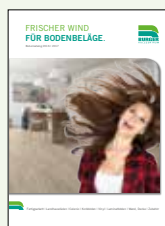

Boden



Boden Lagerkollektion



Holzbau



Gardline Holz im Garten



Markisen



Furnier- und Schnittholz

Karl Burger GmbH & Co. KG
Auchsesheimer Str. 1 – 3
86663 Asbach-Bäumenheim

Karl Burger GmbH & Co. KG
Schwäblstraße 30
85053 Ingolstadt

Telefon 09 06/2 98 - 141
Telefax 09 06/2 98 - 140

Telefon 08 41/23 23 99 - 0
Telefax 08 41/23 23 99 - 99

eMail: team_1@burger-holzzentrum.de

eMail: ingolstadt@burger-holzzentrum.de