

SICHTBLENDEN

HOLZ/HPL/ALU/BPC

SCHALLSCHUTZ

ZUBEHÖR



INHALTSVERZEICHNIS



HOLZ TRIFFT FARBE Über Osmo	4–5
--------------------------------	-----

Holz schont unser Klima	6–7
Hölzer/Farbwahl	8–9

SICHTBLENDEN - HOLZ

Rondo	12–15
Juel A	16–17
Bella Vista A	18–19
Bella Vista 2.0	20–21
Rhombus	22–25
Sumatra	26–29
Skagen	30–33
Borkum	34–37
Lillehammer	38–39
Schallschutz Forsdal	40–43
Glasscheiben	44–45
Pfosten / Zubehör	46–47

SICHTBLENDEN - HPL

HPL Kompakt	50–51
HPL Elegance	52–55

SICHTBLENDEN - ALUMINIUM

Alu-Fence	58–59
Alu-Fence Juel	60–61
Alu-Fence Rhombus	62–65

ALU-CLADDING

Alu-Cladding Rhombus	68–69
----------------------	-------

SICHTBLENDEN – BPC

Multi-Fence	72–75
Multi-Fence Elegance B	76–77
Multi-Fence Co-Extrusion	78–79
Multi-Fence Frame B	80–81
Multi-Fence Struktur	82–83

MÖBELPALETTEN

Möbelpaletten	86–87
---------------	-------

INFOS & TIPPS

Holzmerkmale	88–89
Pflege / Anstriche	90–91



DAS IST OSMO



HOLZ TRIFFT FARBE

HOLZ, DAS HÄLT. In 100 Jahren wächst ein Baum zu einer soliden Qualität heran. In mehr als 100 Jahren Firmengeschichte sammelte Osmo Erfahrungen im Umgang mit Holz. Unsere Sorgfalt und Fachkenntnis gilt der materialgerechten Verarbeitung und dem lang währenden Schutz des wertvollen Rohstoffes Holz.

FARBE, DIE SCHÜTZT. Nur ein holzgerechter Anstrich sorgt dafür, dass die natürliche Schönheit und Festigkeit von Holz lange erhalten bleibt. Schon vor 50 Jahren entwickelte Osmo atmungsaktive Holzanstriche auf der Basis natürlicher Öle und Wachse. Damit leistete das Unternehmen Pionierarbeit.

DIE VERBINDUNG. Leidenschaft für Holz und Farbe mündete bei Osmo in moderner Forschungs- und Entwicklungsarbeit. Bis heute sind wir der einzige Hersteller, der seine Veredelungskette mit Holzanstrichen aus eigener Entwicklung und Produktion komplettiert.

Holz und Farbe aus einer Hand – für eine Verbindung, auf die Sie sich verlassen können.

osmo 
...in form und farbe

DAS IST OSMO



UNSERE ZUKUNFT

HOLZ SCHONT UNSER KLIMA

Seit dem Jahr 1850 ist die CO₂-Konzentration in der Erdatmosphäre um ca. 25 % angestiegen und die Temperatur hat sich um 0,7 Grad Celsius erhöht. Die Folgen sind drastisch: Dürren, Flutwellen, Hochwasser oder Wirbelstürme. Bei der Umweltkonferenz in Rio hat sich die Völkergemeinschaft auf eine Reduzierung der Treibhausgase verständigt. Doch genaue Vorgaben und Maßnahmen wurden bis heute nicht vereinbart. Können wir unsere Umwelt nicht mehr retten? Oder haben wir schon eine Lösung?

Ein Teil einer großen Lösung könnte die Forstwirtschaft sein: Bereits 1713 hat Hans-Carl von Carlowitz den Begriff Nachhaltigkeit im Zusammenhang mit der Forstwirtschaft verwendet. Nachhaltigkeit heißt, bewusst mit den zur Verfügung stehenden Ressourcen zu wirtschaften – also nicht mehr Bäume zu schlagen, als nachgepflanzt werden. Das erfordert ein generationenübergreifendes Denken, um langfristig Erfolg zu haben. Denn es braucht Jahrzehnte oder sogar Jahrhunderte, bis ein Baum zu nutzbarem Holz herangewachsen ist. Osmo unterstützt seit Jahren diesen Gedanken und setzt für bestimmte Produkte den hohen Standard des FSC®-Systems an.

Holz ist ein nachwachsender Rohstoff, der uns bei einem bewussten Umgang mit diesem Naturprodukt noch in mehreren hundert Jahren zur Verfügung stehen wird. Auch

dann noch, wenn die Erdölreserven schon lange versiegt sein werden. Für das Wachstum entzieht ein Baum seiner Umwelt Kohlendioxid und speichert es sein Leben lang. 1 m³ Holz kann so bis zu einer Tonne des klimaschädlichen CO₂ speichern und gibt es erst wieder nach dem Absterben des Baumes an die Umwelt ab. In einem wirtschaftlich ungenutztem Wald gibt der Baum nach seinem Absterben das CO₂ wieder ab, währenddessen ein wirtschaftlich genutzter Wald (also ein weiterverarbeiteter Baum) wesentlich länger CO₂ speichern kann. Mit der Weiterverarbeitung zu Holzprodukten, wie z. B. zu Terrassendielen oder Sichtblenden, wird das gespeicherte CO₂ dauerhaft im Holz gespeichert – es wird der Umwelt entzogen. Nachhaltig bewirtschaftete Wälder können eine positive CO₂-Bilanz aufweisen.

Holz ist ein wirkungsvoller CO₂-Speicher, der sich aufgrund seiner vielfältigen Einsatzmöglichkeiten hervorragend eignet, um andere klimaschädliche Produkte zu ersetzen. Solange wir den Gedanken von Hans-Carl von Carlowitz beherzigen und darauf achten, dass Holz nachwächst, wird der Atmosphäre mehr CO₂ entzogen als CO₂ aus Holz wieder freigesetzt werden kann.

Es liegt an uns: Holz schafft Lebensqualität – für Sie und unser Klima. Machen Sie mit.

DAS HOLZ FÜR IHRE SICHTBLENDE

Qualität beginnt beim Holz. Fast alle unsere Produkte werden in unseren Werken in Warendorf und Münster gefertigt. Schon beim Einkauf achten wir auf die Herkunft. Unsere Kiefer und Fichte beziehen wir vorzugsweise aus Skandinavien, weil der langsame Wuchs

das Holz widerstandsfähiger macht. Manche Holzarten – Garapa, Western Red Cedar und Lärche – sind aufgrund ihrer natürlichen Inhaltsstoffe auch ohne Anstrich wetterfest. Lärche behandeln wir für Sie auf Wunsch auch mit UV-Schutz vor.

NATURBELASSEN

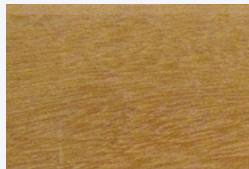

Garapa



Western Red Cedar



Lärche, auf Wunsch mit UV-Schutz vorbehandelt

KESSELDRUCKIMPRÄGNIERT



Kiefer kesseldruckimprägniert Grün

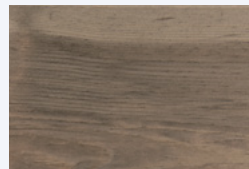

Kiefer kesseldruckimprägniert Grau

ENDBEHANDELT



Fichte



Kiefer kesseldruckimprägniert Grün

QUALITÄT BEGINNT
BEIM HOLZ

IHRE FARBWAHL: COLORED GARDEN

MIT WETTERFESTEM ANSTRICH

Elemente aus Fichte und Kiefer werden erst durch den richtigen Anstrich resistent gegen Wasser, Schimmel- und Pilzbefall. Wir machen es Ihnen bequem und liefern die Sichtblenden fix und fertig mit zwei Farbaufträgen.

IHRE FARBWAHL – COLORED GARDEN

Obwohl der zweifache Anstrich perfekt auf das Holz abgestimmt ist, kann, je nach Witterung, nach ca. 2 Jahren ein erster Renovierungsanstrich erforderlich werden. Kontrollieren Sie Ihre Sichtblenden jährlich auf schadhafte Stellen und bessern diese gegebenenfalls aus.

UV-SCHUTZ VORBEHANDELT

1 x GESTRICHEN



Lärche zeichnet sich durch eine besonders schöne Maserung aus. Daher liefern wir Ihnen Sichtblenden aus Lärche auf Wunsch mit unserem farblosen UV-Schutz-Öl. Ein zweiter, bauseitiger Anstrich direkt nach der Montage ist notwendig, um die natürliche Vergrauung zu verzögern.



UV-Schutz 52

ENDBEHANDELT

2 x GESTRICHEN



LASIERENDE FARBEN

Die zurückhaltende Veredelung: Unsere lasierenden Farben bewahren die Ursprünglichkeit des Holzes, die Farbtöne sind transparent und sanft. Lasierende Farben schützen das Holz unaufdringlich.



Zeder 31

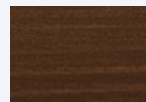

Palisander 35

DECKENDE FARBEN

Deckende Farben bieten den besten Schutz für das Holz. Gleichzeitig wirken sie edel und modern, wenn der Farbauftrag perfekt ist. Dank moderner Spritz- und Tauchanlagen können wir Ihnen einen absolut gleichmäßigen Farbauftrag garantieren.

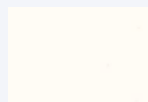

Weiß 01

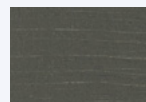

Steingrau 04

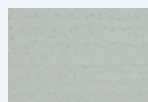

Lichtgrau 07

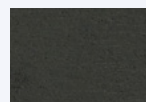

Anthrazit 96

EFFEKTFARBEN

Das I-Tüpfelchen für Kreative – Sichtblenden und Zäune in Osmo Effektfarben. Mit diesen Farben bringen Sie eine individuelle Note in Ihren Garten.

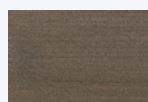

Onyx-Silber 22

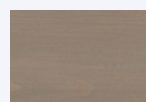

Graphit-Silber 23



Mein Garten, meine
Oase. Da bin ich
privat und bestimme
selbst, wer hinein-
schauen darf.

SICHTBLENDEN





SICHTBLENDEN UND ZÄUNE



RONDO

MADE IN GERMANY

Rondo ist Holz in seiner schönsten Form. Bei dieser außergewöhnlichen Sichtblende in Sandwichbauweise können Sie die handwerkliche Perfektion mit Händen fassen. Gerundete Rahmenstücke geben den Elementen eine weiche Anmutung. Auch bei den Profilen sind alle Kanten gerundet.

- > Kiefer endbehandelt, Lärche naturbelassen oder mit UV-Schutz vorbehandelt
- > Verbindungsteile aus rostfreiem Edelstahl
- > gerundete Rahmenteile
- > Höhe individuell anpassbar
- > Sichtblenden: Rahmen 18x94 mm, Profile 13x118 mm und Gitterleisten 13x35 mm

IHRE HÖLZER

KIEFER KESSELDRUCK-IMPRÄGNIERT GRÜN

Die Kesseldruckimprägnierung macht das Holz widerstandsfähig gegen Pilze und Schimmel.



LÄRCHE NATURBELASSEN

Harz schützt das Holz wie eine natürliche Imprägnierung. Auch mit UV-Schutz vorbehandelt erhältlich.



IHRE FARBWahl FÜR KIEFER

ENDBEHANDELT MIT LANGZEITSCHUTZ



LASIERENDE FARBEN



Zeder 31

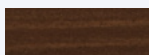

Palisander 35

EFFEKTFARBEN

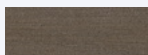

Onyx-Silber 22



Graphit-Silber 23

DECKENDE FARBEN

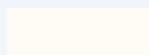

Weiß 01

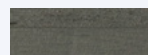

Steingrau 04



Lichtgrau 07



Anthrazit 96

GERUNDETE RAHMENSTÜCKE FÜR EINE EDLE OPTIK



Sichtblende RONDO

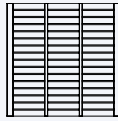

	geschlossen		mit Gitter		mit Gitter		Abschlusselement mit Gitter	
B x H	178 x 178 cm		178 x 178 cm		89 x 178 cm		89 x 178/98 cm	
Lärche	625 68 900	129,90	625 56 400	129,90	625 56 300	99,90	625 56 200	109,90
Lärche, UV-Schutz	625 68 951	159,90	625 56 451	159,90	625 56 351	124,90	625 56 251	134,90
Kiefer, endbehandelt	625 53 101	169,90	625 66 401	169,90	625 66 501	124,90	625 66 601	134,90

Pfosten

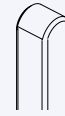
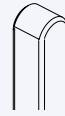
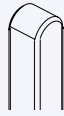
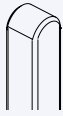

	glatt		glatt		glatt		glatt	
B x T x H	9 x 9 x 105 cm		9 x 9 x 195 cm		9 x 9 x 108 cm		9 x 9 x 188 cm	
Lärche	635 29 800	17,90	635 20 700	31,90				
Lärche, UV-Schutz	635 29 851	24,90	635 20 751	40,90				
Kiefer, endbehandelt					635 21 201	25,90	635 21 701	39,90

Zubehör

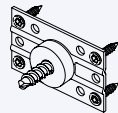

Elementhalter (4 Stk.)

Edelstahl	665 20 200	19,95
-----------	------------	-------

Sichtblenden und Pfosten (Lärche, UV-Schutz) müssen direkt nach der Montage bauseits nachbehandelt werden

Weitere Pfosten finden Sie auf Seite 46/47

EINFACHE MONTAGE
MIT DEM ORIGINAL-
ZUBEHÖR VON OSMO



SICHTBLENDEN UND ZÄUNE



EINZELPROFILE MACHEN DEN TRANSPORT EINFACH

Zubehör

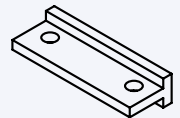
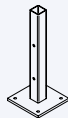

*Inkl. Pfostenbefestigung, ohne Bodenbefestigung

Nut-Abdeckleiste für Aluminiumpfosten Typ B

Pfostenanker zum Aufschrauben*

Pfostenanker zum Einbetonieren*

Pfostenanker für L-Steine*

Bohrschablone inkl. Bohrer

Dimensionen

4 x 27 x 2000 mm

160 x 160 x 410 mm

110 x 110 x 710 mm

90 x 90 x 570 mm

Aluminium

665 28 600 4,99

Aluminium, Anthrazit

665 29 200 5,49

Metall, feuerverzinkt

665 23 100

29,90

665 23 000

31,90

665 29 400

28,90

665 22 900

39,90

JUEL A



Bei der Sichtblende Juel A erhalten Sie transportfreundlich verpackte Einzelprofile zum selber zusammenbauen. Die Profile sehen aus wie ein kleiner Tannenbaum. Sie stecken die Profile ganz einfach in die Aluminiumpfosten und verschrauben diese. Die Höhe Ihrer Sichtblende bestimmen Sie selbst.

- > Lärche naturbelassen oder mit UV-Schutz vorbehandelt
- > Höhe individuell anpassbar, indem einzelne Profile weggelassen werden können
- > Bausatz bestehend aus 13 Profilen 28 x 140 mm, einem Profil 28 x 128 mm, einer Abdeckleiste und Zubehörbeutel

IHR HOLZ

LÄRCHE NATURBELASSEN

Harz schützt das Holz wie eine natürliche Imprägnierung. Auch mit UV-Schutz vorbehandelt erhältlich.



Sichtblende JUEL A



geschlossen



geschlossen

Inkl. Befestigungs-
zubehör

B x H

175 x 185 cm

113 x 185 cm

Lärche

625 61 500

249,90

625 61 600

179,90

Lärche, UV-Schutz

625 61 551

309,90

625 61 651

249,90

Glasscheibe CREMEWEISS



Glasscheibe Streifen

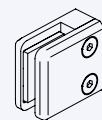

Glasbefestigung (4 Stk.)

B x H

89 x 178 cm

Glas (ESG)

625 79 800

219,90

665 04 100

59,90

Pfosten



Aluminiumpfosten

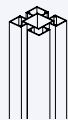

Aluminiumpfosten Typ B

B x T x H

9 x 9 x 200 cm

9 x 9 x 200 cm

Aluminium

635 54 300

69,90

635 56 900

74,90

Aluminium, Anthrazit

635 57 300

84,90

Zubehör

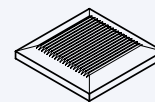

Pfostenkappe
inkl. Schrauben

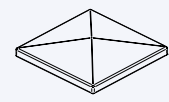

Pfostenkappe
inkl. Schrauben

Dimensionen

2,5 x 14 x 14 cm

2 x 12 x 12 cm

Lärche

670 09 000

9,95

Lärche, UV-Schutz

670 09 051

13,95

Aluminium

670 11 900

17,90

Aluminium, Anthrazit

670 12 500

17,90

Sichtblenden (Lärche, UV-Schutz) müssen direkt nach der Montage bauseits nachbehandelt werden



BELLA VISTA IN ZEDER MIT GEBÜRSTETEN PROFILEN

Zubehör

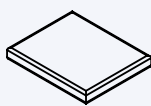
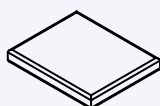

	Pfostenkappe		Pfostenkappe	
B x T x H	115 x 95 x 15 mm		95 x 95 x 15 mm	
Garapa	670 07 400	3,99		
Western Red Cedar			670 08 200	5,99

Zubehör



	Inkl. Bit AW 20	
Material	Edelstahl V2A	
Ø x L	5,5 x 50 mm	
100 Stück	665 13 500	25,90
500 Stück	665 16 400	129,00

BELLA VISTA A



Schnörkellos und elegant: Das wertvolle Holz von Western Red Cedar und Garapa harmoniert perfekt mit dem von klaren Linien geprägten Design. Durch die natürliche Vergrauung erhält das Holz im Laufe der Zeit eine edle, silbergraue Patina. In dieser Version bestehen die Pfosten genau wie die Profilhölzer aus Garapa- oder Zedernholz.

- > Garapa: Profile 15x139 mm, Gitterleiste 15x45 mm, Oberfläche einseitig glatt, einseitig genutet
- > Zeder: gebürstete Profile 18x94 mm, gebürstete Gitterleiste 18x38 mm, Oberfläche einseitig glatt, einseitig genutet
- > Tore: Rahmen 45x70 mm geriffelt (Garapa) und Rahmen 38x90 mm glatt (Zeder), DIN rechts, Profil-Vorderseite genutet, inkl. rückseitiger Diagonalstrebe
- > Höhe individuell anpassbar, indem einzelne Profile weggelassen werden können
- > beidseitig verwendbar, unterschiedliche Optik der Vorder- und Rückseite

IHRE HÖLZER

GARAPA NATURBELASSEN

Südamerikanische Holzart mit gelblichem Farbton und lebendiger Holzmaserung.



WESTERN RED CEDAR NATURBELASSEN

Leicht und dennoch sehr dauerhaft. Mit einem charakteristischen Farbspiel von braun bis rötlich.



Sichtblende BELLA VISTA A

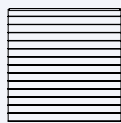

geschlossen

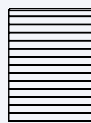

geschlossen

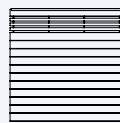

mit Gitter

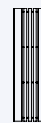

Gitter (montiert)



Tor montiert
(ohne Beschlag)

B x H	179 x 179 cm		117 x 179 cm		179 x 179 cm		51 x 179 cm		98 x 179 cm	
Garapa	625 38 700	329,90	625 41 600	229,90	625 38 900	359,90	630 11 000	169,90	625 39 100	449,90
Western Red Cedar	625 50 800	349,90	625 50 900	249,90	625 51 000	369,90	625 51 100	174,90	625 51 200	459,90

Pfosten



Anfangspfosten



Mittelpfosten

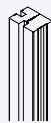

Eckpfosten

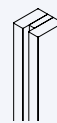

Anfangspfosten

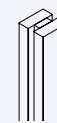

Mittelpfosten

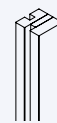

Eckpfosten

B x T x H	7 x 9 x 197 cm		7 x 9 x 197 cm		7 x 9 x 197 cm		9 x 9 x 200 cm		9 x 9 x 200 cm		9 x 9 x 200 cm	
Garapa	635 26 500	62,90	635 26 300	62,90	635 26 700	62,90						
Western Red Cedar							635 29 100	99,90	635 13 000	99,90	635 29 400	99,90

Schraubenbedarf pro Sichtblende: Garapa ca. 32 Stück, Western Red Cedar ca. 48 Stück



ELEGANTE
KOMBINATION AUS
HOLZ UND ALUMINIUM

BELLA VISTA 2.0



Die Sichtblende Bella Vista 2.0 vereint den zeitlosen Werkstoff Holz und das unvergängliche Material Aluminium. Wie viel Einblick Sie in Ihren Garten erlauben wollen, entscheiden Sie selbst: Während die Holzprofile blickdicht sind, ermöglicht der Abstandhalter zwischen den Aluminiumprofilen drei unterschiedliche Varianten. Die Kombination aus Holz und den Alu-Fence Rhombus Sichtblenden ergibt einen modernen und geradlinigen Gesamteindruck.

- > Höhe individuell anpassbar, indem einzelne Profile weggelassen werden können
- > unterschiedliche Optik der Vorder- und Rückseite (einseitig glatt, einseitig genutet)
- > Bausatz Garapa bestehend aus 10 Profilen 15x139mm, 2 gekürzten Profilen, 4 Aluminiumprofile Anthrazit 19x58mm und Zubehörbeutel
- > Bausatz Zeder bestehend aus 15 gebürsteten Profilen 18x94mm, 3 gekürzten Profilen, 4 Aluminiumprofile Anthrazit 19x58mm und Zubehörbeutel

IHRE HÖLZER

GARAPA NATURBELASSEN

Südamerikanische Holzart mit gelblichem Farbton und lebendiger Holzmaserung.



WESTERN RED CEDAR NATURBELASSEN

Leicht und dennoch sehr dauerhaft. Mit einem charakteristischen Farbspiel von braun bis rötlich.



Sichtblende BELLA VISTA 2.0

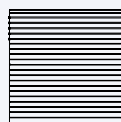

Inkl. Befestigungszubehör	mit Gitter	mit Gitter		
B x H	179 x 179 cm	117 x 179 cm		
Garapa	625 88 000	349,90	625 88 100	239,90
Western Red Cedar	625 86 500	359,90	625 86 600	249,90

Zubehör

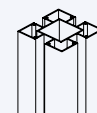

	Aluminiumpfosten Typ B	Nut-Abdeckleiste für Aluminiumpfosten Typ B	
Dimensionen	9 x 9 x 200 cm	4 x 27 x 2000 mm	
Aluminium, Anthrazit	635 57 300	84,90	665 29 200
			5,49

Zubehör

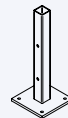
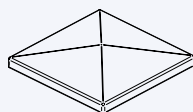

Inkl. Pfostenbefestigung, ohne Bodenbefestigung	Pfostenkappe inkl. Schrauben	Pfostenanker zum Einbetonieren		Pfostenanker zum Aufschrauben*		Pfostenanker für L-Steine*	
Dimensionen	2 x 12 x 12 cm	110 x 110 x 710 mm		160 x 160 x 410 mm		90 x 90 x 570 mm	
Aluminium, Anthrazit	670 12 500	17,90					
Metall, feuerverzinkt			665 23 000	31,90	665 23 100	29,90	665 29 400
							28,90



THERMOHOLZ KIEFER
KOMBINIERT MIT
ALUMINIUMPFOSTEN

RHOMBUS

MADE IN GERMANY

Rhomboid Profile erfreuen sich an der Hausfassade einer großen Beliebtheit. Sie passen ideal in die moderne Baukultur und sind dabei ein absoluter Hingucker. Die lichtdurchlässige Anordnung der besonders massiven Profile lässt, je nach Betrachtungswinkel, mal mehr oder weniger Blicke zu.

- > Lärche und Thermoholz Kiefer naturbelassen, Fichte endbehandelt
- > Profile auf zwei bzw. drei Halteleisten aufgeschraubt
- > Verbindungsteile aus rostfreiem Edelstahl
- > Lärche und Fichte: Rautenprofile 24 x 75 mm mit 30° Schräge und Halteleisten 24 x 70 mm
- > Thermoholz Kiefer: Rautenprofile 21 x 68 mm mit 17° Schräge und Halteleisten 24 x 70 mm
- > Thermoholz Kiefer: Wir empfehlen, die Sichtblenden mit dem UV-Schutz-Öl zu behandeln
- > Tor DIN links, vorbereitet für Drückergarnitur mit Profilylinder, inkl. rückseitiger Diagonalstrebe

IHRE HÖLZER

LÄRCHENATURBELASSEN

Harz schützt das Holz wie eine natürliche Imprägnierung.



THERMOHOLZ KIEFER NATURBELASSEN

Thermisch behandelte Kiefer aus skandinavischen Wäldern.

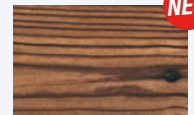

FICHTE

Der Klassiker aus europäischen Wäldern. Gutes Preis-Leistungs-Verhältnis, leicht zu bearbeiten.



IHRE FARBWAHL FÜR FICHTE

ENDBEHANDELT MIT LANGZEITSCHUTZ



LASIERENDE FARBEN



Zeder 31

Palisander 35

EFFEKTFARBEN



Onyx-Silber 22

Graphit-Silber 23

DECKENDE FARBEN

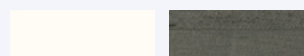

Weiß 01

Steingrau 04



Lichtgrau 07

Anthrazit 96



Sichtblende RHOMBUS

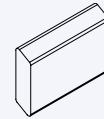

	Grundelement		Grundelement		Tor (ohne Beschlag)		Einzelprofil	
Dimensionen	179 x 179 cm		89 x 179 cm		98 x 179 cm		2,4 x 7,5 x 300 cm	
Lärche	625 76 200	129,90	625 76 100	74,90	625 85 500	249,90	625 85 600	8,97
Fichte, endbehandelt	625 80 801	199,90	625 80 701	119,90				
Thermoholz Kiefer	625 87 800	209,90	625 87 900	119,90				

Zubehör für Aluminiumpfosten

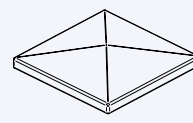
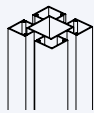

	Aluminiumpfosten Typ B		Nut-Abdeckleiste für Aluminiumpfosten Typ B		Wandanschlusspfosten		Pfostenkappe inkl. Schrauben	
Dimensionen	9 x 9 x 200 cm		4 x 27 x 2000 mm		3 x 5 x 200 cm		2 x 12 x 12 cm	
Aluminium	635 56 900	74,90	665 28 600	4,99	635 58 400	24,90	670 11 900	17,90
Aluminium, Anthrazit	635 57 300	84,90	665 29 200	5,49	635 58 600	26,90	670 12 500	17,90

Zubehör für Aluminiumpfosten

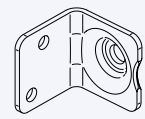
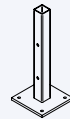

	Pfostenanker zum Einbetonieren*		Pfostenanker zur Tor-Montage*		Pfostenanker zum Aufschrauben*		Pfostenanker für L-Steine*		Elementhalter (4 Stk.)	
Inkl. Pfostenbefestigung, ohne Bodenbefestigung	Pfostenanker zum Einbetonieren		Pfostenanker zur Tor-Montage*		Pfostenanker zum Aufschrauben*		Pfostenanker für L-Steine*		Elementhalter (4 Stk.)	
Dimensionen	110 x 110 x 710 mm		110 x 110 x 2310 mm		160 x 160 x 410 mm		90 x 90 x 570 mm		3,5 x 25 mm	
Metall, feuerverzinkt	665 23 000	31,90	665 27 600	49,90	665 23 100	29,90	665 29 400	28,90		
Edelstahl									665 01 500	9,50

Pfosten

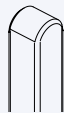
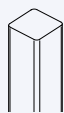

Zubehör

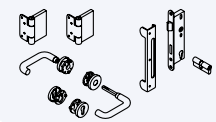
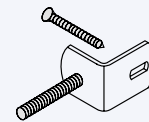

	glatt		glatt		Elementhalter (4 Stk.)		Beschlagset für Einzeltor	
B x T x H	9 x 9 x 200 cm		9 x 9 x 195 cm		4,8 x 32 mm			
Lärche	635 20 800	26,90	635 20 700	31,90	Metall, feuerverzinkt	665 04 600	3,95	
Fichte, endbehandelt			635 28 401	49,90	Edelstahl	665 04 500	10,50	665 15 000 189,00

Weitere Pfosten finden Sie auf Seite 46/47

RAUTENPROFILE
GEWÄHREN DEZENTE
EIN- UND AUSBLICKE



SUMATRA

MADE IN
GERMANY

Ein klassisches Design, so einfach wie genial: Für die Sichtblenden im Stil Sumatra werden besonders massive Profilhölzer in Sandwichbauweise auf Querriegel geschraubt. Das ergibt ein blickdichtes, luftdurchlässiges und sehr stabiles System. Mit den Sichtblenden in Kiefer kesseldruckimprägniert Grau schaffen Sie einen fließenden Übergang zur natürlichen Vergrauung.

- > Kiefer kesseldruckimprägniert Grün oder Grau, Lärche naturbelassen oder mit UV-Schutz vorbehandelt
- > Verbindungsteile aus rostfreiem Edelstahl
- > Höhe individuell anpassbar
- > Sichtblenden: Profile und Querriegel 13 x 118 mm
- > Tore: Rahmen 38 x 90 mm und Profile 13 x 118 mm
- > Tore DIN links, vorbereitet für Drückergarnitur mit Profilzylinder

IHRE HÖLZER

KIEFER KESSELDROCK- IMPRÄGNIERT GRÜN

Die Kesseldruckimprägnierung macht das Holz widerstandsfähig gegen Pilze und Schimmel.



LÄRCHE NATURBELASSEN

Harz schützt das Holz wie eine natürliche Imprägnierung. Auch mit UV-Schutz vorbehandelt erhältlich.





KIEFER KESSELDROCK- IMPRÄGNIERT GRAU

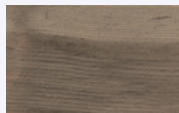

Graue Pigmente auf der Oberfläche schaffen einen fließenden Übergang zur natürlichen Vergrauung.

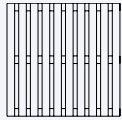
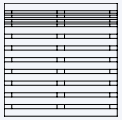
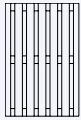
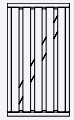

DIE HÖHE KANN
INDIVIDUELL ANGE-
PASST WERDEN

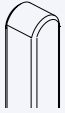

Sichtblende SUMATRA										
	geschlossen		mit Gitter		geschlossen		Tor (ohne Beschlag)		Abschlusselement	
B x H	178 x 178 cm		178 x 178 cm		116 x 178 cm		98 x 178 cm		86 x 178/101 cm	
Kiefer, KDI Grün	625 41 800	119,90	625 47 200	129,90	625 41 900	89,90	625 64 300	234,90	625 46 400	82,90
Kiefer, KDI Grau	625 41 860	129,90	625 47 260	139,90	625 41 960	94,90	625 64 360	249,90	625 46 460	89,90
Lärche	625 28 100	144,90	625 71 600	154,90	625 28 200	104,90	625 28 400	289,90	625 71 800	99,90
Lärche, UV-Schutz	625 28 151	179,90	625 71 651	189,90	625 28 251	129,90	625 28 451	314,90	625 71 851	124,90

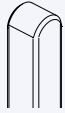
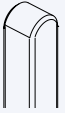
Pfosten					Pfosten				
	glatt		glatt			glatt		glatt	
B x T x H	9 x 9 x 108 cm		9 x 9 x 188 cm		B x T x H	9 x 9 x 105 cm		9 x 9 x 195 cm	
Kiefer, KDI Grün	635 21 200	16,90	635 21 700	23,90	Lärche	635 29 800	17,90	635 20 700	31,90
Kiefer, KDI Grau	635 21 260	17,90	635 21 760	24,90	Lärche, UV-Schutz	635 29 851	24,90	635 20 751	40,90

Zubehör				
	Elementhalter (4 Stk.)		Beschlagset für Einzeltor	
Dimensionen	4,8 x 32 mm			
Metall, feuerverzinkt	665 04 600	3,95		
Edelstahl	665 04 500	10,50	665 15 000	189,00

Weitere Pfosten finden Sie auf Seite 46/47

Sichtblenden und Pfosten (Lärche, UV-Schutz) müssen direkt nach der Montage bauseits nachbehandelt werden

KLASSISCHES
DESIGN – FLEXIBEL
UND STABIL



SKAGEN

MADE IN GERMANY

Ein schlichter Kniff mit Wirkung: Die glatt gehobelten Profilhölzer werden diagonal in den Rahmen eingefügt. Besonders in Kombination mit luftigen Rankgittern und geschwungenen Elementen wirken die Diagonalen dynamisch und belebend.

- > Kiefer kesseldruckimprägniert Grün oder endbehandelt, Lärche naturbelassen oder mit UV-Schutz vorbehandelt
- > Wasserablaufnuten schützen vor Staunässe

- > Verbindungsteile aus rostfreiem Edelstahl
- > Sichtblenden so montieren, dass die Nut der Profiltreter nach unten zeigt
- > Sichtblenden: Rahmen 45x68mm und Profile 12x121mm
- > Rankgitter: Rahmen 45x68mm und Gitterleisten 6x28mm
- > Tore: Rahmen 45x90mm und Profile 13x121mm
- > Tore DIN links, vorbereitet für Drückergarnitur mit Profilylinder, inkl. rückseitiger Diagonalstrebe

IHRE HÖLZER

KIEFER KESSELDRUCK-IMPRÄGNIERT GRÜN

Die Kesseldruckimprägnierung macht das Holz widerstandsfähig gegen Pilze und Schimmel.



LÄRCHE NATURBELASSEN

Harz schützt das Holz wie eine natürliche Imprägnierung. Auch mit UV-Schutz vorbehandelt erhältlich.



IHRE FARBWAHL FÜR KIEFER

ENDBEHANDELT MIT LANGZEITSCHUTZ



LASIERENDE FARBEN

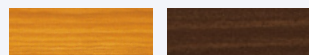

Zeder 31

Palisander 35

EFFEKTFARBEN



Onyx-Silber 22

Graphit-Silber 23

DECKENDE FARBEN

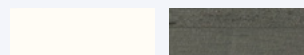

Weiß 01

Steingrau 04

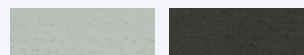

Lichtgrau 07



Anthrazit 96

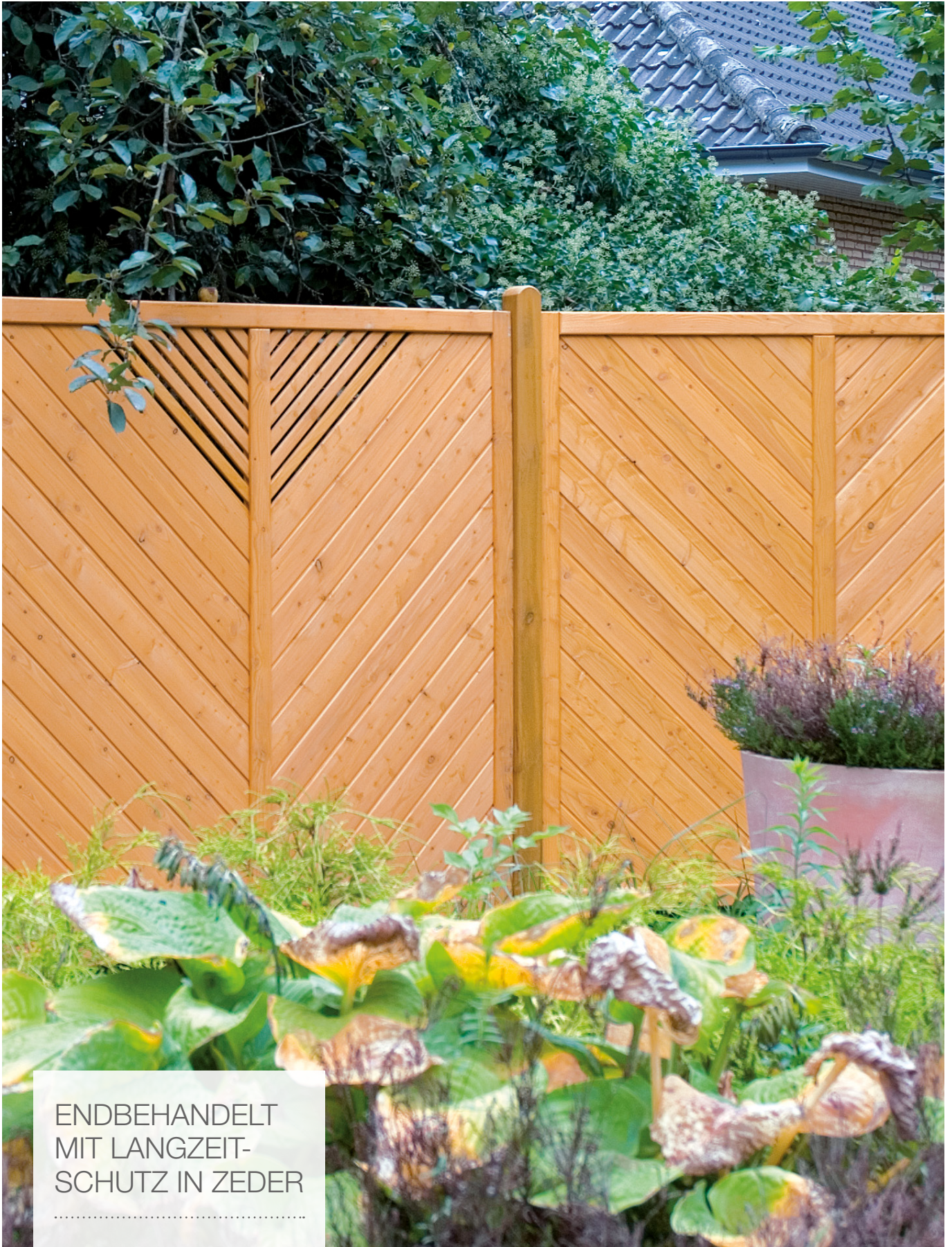

DYNAMISCH
UND BELEBEND

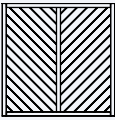
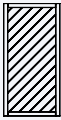
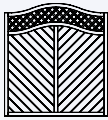

ENDBEHANDELT
MIT LANGZEIT-
SCHUTZ IN ZEDER

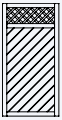
.....

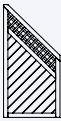
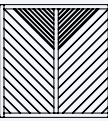
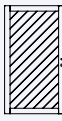
Sichtblende SKAGEN										
	geschlossen		geschlossen		mit Rankgitter		mit Rankgitter		mit Rankgitter	
B x H	178 x 178 cm		89 x 178 cm		178 x 194/178 cm		178 x 178 cm		89 x 178 cm	
Kiefer, KDI Grün	625 37 300	159,90	625 37 500	109,90	625 37 600	259,90	625 37 700	179,90	625 37 800	124,90
Kiefer, endbehandelt	625 37 301	259,90	625 37 501	204,90	625 37 601	369,90	625 37 701	289,90	625 37 801	219,90
Lärche	625 30 500	209,90	625 30 700	134,90	625 31 100	369,90	625 43 300	229,20	625 44 700	185,90
Lärche, UV-Schutz	625 30 551	239,90	625 30 751	164,90	625 31 151	399,90	625 43 351	259,90	625 44 751	199,90

Sichtblende SKAGEN										
	mit Rankgitter		Abschlusselement		mit Sprossen		Tor (ohne Beschlag)		Rankgitter	
B x H	59 x 178 cm		89 x 178/98 cm		178 x 178 cm		98 x 178 cm		89 x 178 cm	
Kiefer, KDI Grün	625 37 900	98,90	625 38 000	129,90	625 47 100	179,90	625 37 400	199,90	630 10 900	94,90
Kiefer, endbehandelt	625 37 901	193,90	625 38 001	225,90	625 47 101	279,90	625 37 401	289,90	630 10 901	179,90
Lärche	625 43 500	139,90	625 44 800	189,90	625 47 000	209,90	625 43 000	259,90	630 09 000	104,90
Lärche, UV-Schutz	625 43 551	164,90	625 44 851	204,90	625 47 051	239,90	625 43 051	284,90	630 09 051	129,90

Sichtblende SKAGEN					Zubehör					
	Rankgitter		Rankgitter		Elementhalter (4 Stk.)		Beschlagset für Einzeltor			
B x H	59 x 178 cm		99 x 178/85 cm		Dimensionen		4,8 x 32 mm			
Kiefer, KDI Grün	630 11 200	69,90	630 11 300	124,90	Metall, feuerverzinkt	665 04 600	3,95			
Kiefer, endbehandelt	630 11 201	149,90	630 11 301	209,90	Edelstahl	665 04 500	10,50	665 15 000	189,00	
Lärche	630 09 100	79,90	630 11 100	134,90						
Lärche, UV-Schutz	630 09 151	99,90	630 11 151	154,90						

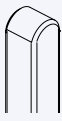
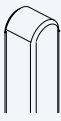
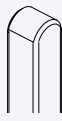
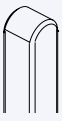
Pfosten					Pfosten					
	glatt		glatt		B x T x H		glatt		glatt	
B x T x H	9 x 9 x 108 cm		9 x 9 x 188 cm		B x T x H		9 x 9 x 105 cm		9 x 9 x 195 cm	
Kiefer, KDI Grün	635 21 200	16,90	635 21 700	23,90	Lärche	635 29 800	17,90	635 20 700	31,90	
Kiefer, endbehandelt	635 21 201	25,90	635 21 701	39,90	Lärche, UV-Schutz	635 29 851	24,90	635 20 751	40,90	

Weitere Pfosten finden Sie auf Seite 46/47

Sichtblenden und Pfosten (Lärche, UV-Schutz) müssen direkt nach der Montage bauseits nachbehandelt werden



BORKUM



Borkum ist Entspannung – Flucht aus dem Alltag. Das klassische Design fügt sich ohne großes Aufsehen in den natürlichen Garten ein. Eine große Auswahl an blickdichten und offen gestalteten Sichtblenden ermöglicht Ihnen eine tolle Gestaltungsfreiheit.

- > Kiefer kesseldruckimprägniert Grau oder endbehandelt
- > Verbindungsteile aus rostfreiem Edelstahl
- > Sichtblenden: Rahmen 40x45 mm, Lamellen (geriffelt) 7x94 mm, Sprossen 12x35 mm und Jalousieleisten 18x45 mm

IHRE HÖLZER

KIEFER KESSELDRUCK-IMPRÄGNIERT GRÜN

Die Kesseldruckimprägnierung macht das Holz widerstandsfähig gegen Pilze und Schimmel.



KIEFER KESSELDRUCK-IMPRÄGNIERT GRAU

Graue Pigmente auf der Oberfläche schaffen einen fließenden Übergang zur natürlichen Vergrauung.

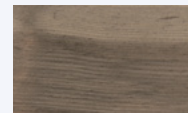

IHRE FARBWAHL FÜR KIEFER

ENDBEHANDELT MIT LANGZEITSCHUTZ



LASIERENDE FARBEN



Zeder 31



Palisander 35

EFFEKTFARBEN

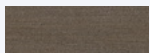

Onyx-Silber 22



Graphit-Silber 23

DECKENDE FARBEN



Weiß 01

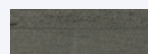

Steingrau 04



Lichtgrau 07

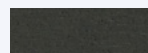

Anthrazit 96

NATÜRLICHER LOOK –
KLASSISCHES DESIGN



BORKUM MIT JALOUSIE
IM FARBTON ANTHRAZIT

Sichtblende BORKUM

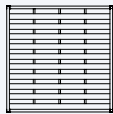

geschlossen

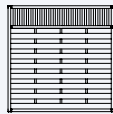

mit Sprossen



mit Jalousie



geschlossen

B x H	178 x 178 cm		178 x 178 cm		178 x 178 cm		89 x 178 cm	
Kiefer, KDI Grau	625 42 160	79,90	625 72 260	89,90	625 42 260	99,90	625 72 060	54,90
Kiefer, endbehandelt	625 42 101	149,90	625 72 201	159,90	625 42 201	169,90	625 72 001	99,90

Sichtblende BORKUM



Jalousie



Abschlusselement
mit Jalousie



Tor (ohne Beschlag)

B x H	58 x 178 cm		90 x 178/89 cm		98 x 178 cm	
Kiefer, KDI Grau	625 42 360	64,90	625 46 960	74,90	625 51 760	109,90
Kiefer, endbehandelt	625 42 301	109,90	625 46 901	119,90	625 51 701	154,90

Pfosten

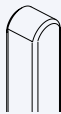

glatt

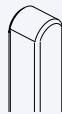

glatt

Zubehör

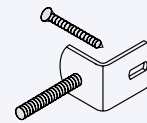

Elementhalter (4 Stk.)

B x T x H	9 x 9 x 108 cm		9 x 9 x 188 cm		Dimensionen	4,8 x 32 mm	
Kiefer, KDI Grau	635 21 260	17,90	635 21 760	24,90	Metal, feuerverzinkt	665 04 600	3,95
Kiefer, endbehandelt	635 21 201	25,90	635 21 701	39,90	Edelstahl	665 04 500	10,50

Weitere Pfosten finden Sie auf Seite 46/47

UNAUFDRINGLICH –
MIT MODERNER
FARBOBERFLÄCHE



SICHTBLENDEN UND ZÄUNE



Sichtblende LILLEHAMMER

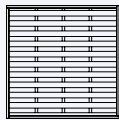

geschlossen

B x H

178 x 178 cm

Kiefer, KDI Grün

625 06 600

53,90



geschlossen

99 x 178 cm

625 22 700

46,90

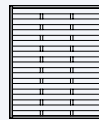

geschlossen

149 x 178 cm

625 06 300

49,90



Abschlusselement

89 x 178/89 cm

625 26 000

49,90

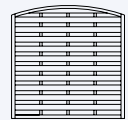

geschwungen

178 x 178/159 cm

625 05 600

64,90

Sichtblende LILLEHAMMER

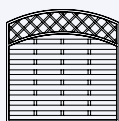

mit Rankgitter

B x H

178 x 178/159 cm

Kiefer, KDI Grün

625 25 800

77,90

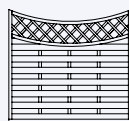

mit Rankgitter

178 x 139/159 cm

625 34 100

73,90

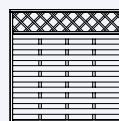

mit Rankgitter

178 x 178 cm

625 06 800

64,90



mit Rankgitter

90 x 178 cm

625 45 100

49,90



Abschlusselement

89 x 178/89 cm

625 05 000

49,90

LILLEHAMMER

Mit Schwung in die Gartensaison: Das Sichtblenden-system Lillehammer lässt Ihnen, aufgrund einer großen Auswahl an Formen und Größen, viel Gestaltungsspielraum. Und das zu einem unschlagbar guten Preis-Leistungs-Verhältnis.

- > Kiefer kesseldruckimprägniert Grün
- > Verbindungsteile aus rostfreiem Edelstahl
- > Sonderanfertigungen und Schloßkasten-ausrüstungen sind nicht möglich
- > sehr gutes Preis-Leistungs-Verhältnis
- > Sichtblenden: Rahmen 45 x 45 mm, Lamellen (geriffelt) 8 x 94 mm und Gitterleisten 12 x 26 mm
- > Niedrigzaun und Tor: Querriegel 22 x 70 mm und Lamellen (geriffelt) 20 x 90 mm

IHR HOLZ

KIEFER KESSELDROCK-IMPRÄGNIERT GRÜN

Die Kesseldruckimprägnierung macht das Holz widerstandsfähig gegen Pilze und Schimmel.



Zaunsystem LILLEHAMMER

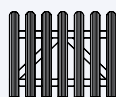
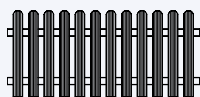

Zubehör

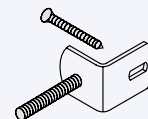

	parallel		Tor (ohne Beschlag)	
B x H	178 x 80 cm		100 x 80 cm	
Kiefer, KDI Grün	640 12 500	27,90	640 12 600	39,90

	Elementhalter (4 Stk.)	
Dimensionen	4,8 x 32 mm	
Metall, feuerverzinkt	665 04 600	3,95
Edelstahl	665 04 500	10,50

Pfosten



	geriffelt		geriffelt	
B x T x H	9 x 9 x 110 cm		9 x 9 x 188 cm	
Kiefer, KDI Grün	635 00 700	16,90	635 54 900	23,90

Weitere Pfosten finden Sie auf Seite 46/47



SCHALLSCHUTZ FÜR EIN UNGESTÖRTES PRIVATLEBEN

.....

VARIANTE A: REFLEKTIERENDER SCHALLSCHUTZ

.....

Der Schall „prallt“ am Lärmschutzzaun ab.
Dafür sorgen 45mm starke Bohlen.

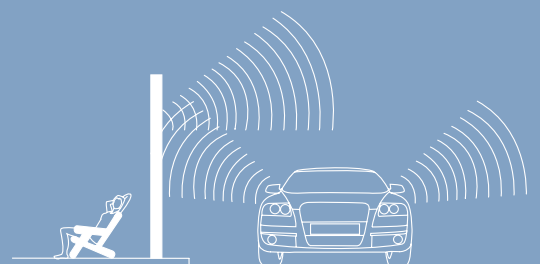

SCHALLSCHUTZ FORSDAL



Ruhe ist Lebensqualität und hebt den Wohnwert Ihres Grundstücks. Unsere massiven Schallschutzzäune aus Holz sehen nicht nur gut aus, sondern mindern beträchtlich den Lärmpegel von Straßen, Eisenbahnstrecken und weniger ruhigen Nachbarn.

- > Sonderanfertigungen möglich
- > Forsdal entspricht der Richtlinie der deutschen Bundesbahn für bauliche Lärmschutzanlagen an Eisenbahnstrecken (RLE) und der DIN EN 20354 für Schallabsorption und ist geprüft nach DIN 52210 und ZTV Lsw 88 der Richtlinie für die Ausführung von Lärmschutzwänden an Straßen.
- > Variante A: Reflektierende Lärmschutzwand aus 45mm Bohlen
- > Variante B: 29,5dB Schalldämmung bei einer einseitig hochabsorbierenden Lärmschutzwand aus 28mm Bohlen und Absorberelement

IHRE HÖLZER

KIEFER KESSELDRUCK- IMPRÄGNIERT GRÜN

Die Kesseldruckimprägnierung macht das Holz widerstandsfähig gegen Pilze und Schimmel.



LÄRSCHE NATURBELASSEN

Harz schützt das Holz wie eine natürliche Imprägnierung. Auch mit UV-Schutz vorbehandelt erhältlich.



KIEFER KESSELDRUCK- IMPRÄGNIERT GRAU

Graue Pigmente auf der Oberfläche schaffen einen fließenden Übergang zur natürlichen Vergrauung.

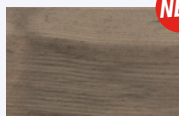

VARIANTE B: ABSORBIERENDER SCHALLSCHUTZ

Um Nachbarn auf der anderen Straßenseite vor der Schallreflexion zu schützen, bietet Osmo auch eine „schallschluckende“ Variante an. 28mm starke Bohlen in Kombination mit Absorberelementen auf der Außenseite mindern den Lärmpegel um 29,5 dB. Das Geräusch eines LKW von 90 dB wird auf Zimmerlautstärke (60 dB) gedämmt.

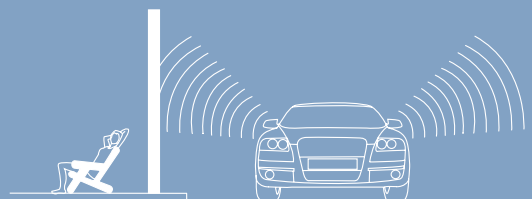



FORSDAL MIT
ABSORBERELEMEN-
TEN AUS KIEFER, KDI GRAU

SCHALLSCHUTZ FORSDAL

Schallschutz FORSDAL

Variante A:
reflektierender
Schallschutz

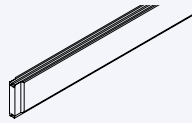

Bohle 45 mm,
Deckbreite 135 mm

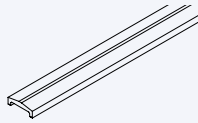

Abschlussprofil für 28 mm
und 45 mm Bohlen



Tür (reflektierend)
inkl. Beschlag

Dimensionen	4,5 x 14,6 x 205 cm		7 x 4,5 x 200 cm		4,5 x 98 x 205 cm	
Kiefer, KDI Grün	625 07 500	20,90	670 00 300	15,90	670 00 700	499,90
Kiefer, KDI Grau	625 07 560	20,90	670 00 360	15,90	670 00 760	499,90
Lärche	625 61 400	25,90	670 08 600	19,90		
Lärche, UV-Schutz	625 61 451	32,90	670 08 651	25,90		

Schallschutz FORSDAL

Variante B:
absorbierender
Schallschutz

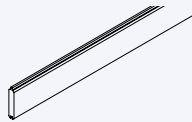

Bohle 28 mm,
Deckbreite 134 mm

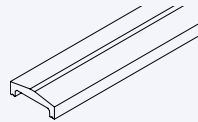

Abschlussprofil für 28mm
Bohlen mit Absorberelement

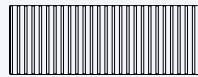

Absorberelement
für 28 mm Bohlen

Dimensionen	2,8 x 14,5 x 205 cm		14,1 x 4,5 x 200 cm		8 x 198 x 72 cm	
Kiefer, KDI Grün	625 07 600	14,90	670 00 200	26,90	670 00 800	179,90
Kiefer, KDI Grau	625 07 660	14,90	670 00 260	26,90	670 00 860	179,90
Lärche	625 61 300	19,90	670 08 500	32,90	670 08 900	199,90
Lärche, UV-Schutz	625 61 351	24,90	670 08 551	39,90		

Schallschutz FORSDAL



Pfosten
zur Ankermontage



Pfosten
zum Eingraben



Eckpfosten
zur Ankermontage



Eckpfosten
zum Eingraben

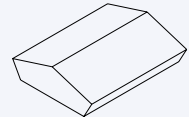

Pfostenkappe

Dimensionen	10 x 14 x 220 cm		10 x 14 x 300 cm		10 x 14 x 220 cm		10 x 14 x 300 cm		12,5 x 15 x 4,2 cm	
Kiefer, KDI Grün	635 57 500	69,90	635 57 600	99,90	635 57 700	69,90	635 57 800	99,90	670 00 600	8,50
Kiefer, KDI Grau	635 57 560	69,90	635 57 660	99,90	635 57 760	69,90	635 57 860	99,90	670 00 660	8,50
Lärche	635 57 900	99,90	635 58 000	139,90	635 58 100	99,90	635 58 200	139,90	670 08 700	9,90
Lärche, UV-Schutz	635 57 951	119,90	635 58 051	164,90	635 58 151	119,90	635 58 251	164,90	670 08 751	13,90

Zubehör

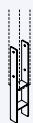

Pfostenanker
für 140 mm Pfosten



Schraubenset
für einen Anker



Edelstahl V2A
(50 Stk.)



Edelstahl V2A
(100 Stk.)

Dimensionen	60 x 155 x 850 mm		14 x 170 mm		5 x 80 mm		5,5 x 50 mm	
Metall, feuerverzinkt	665 10 600	34,90	665 28 800	5,90				
Edelstahl					665 07 200	8,90	665 13 500	25,90

Sichtblenden und Pfosten (Lärche, UV-Schutz) müssen direkt nach der Montage bauseits nachbehandelt werden



GLASELEMENTE
ERLAUBEN DEZENTE
EIN- UND AUSBLICKE



GLASSCHEIBEN

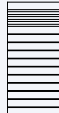

MADE IN GERMANY

Glasscheiben bringen Transparenz in Ihren Garten und doch können Sie dahinter privat sein. Die Verbindung mit unseren Aluminiumpfosten schafft ein elegantes und zeitloses Ambiente. Die Elemente bestehen aus 8 mm Sicherheitsglas mit polierten Kanten. Die satinierten Bereiche werden im hochwertigen und langlebigen Siebdruckverfahren aufgebracht.

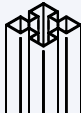
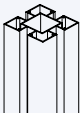
- > 8 mm Glasscheiben
- > hochwertiges, langlebiges Siebdruckverfahren
- > nicht als Brüstung verwendbar
- > Passt perfekt zu Sichtblenden Juel, HPL oder Multi-Fence
- > Einscheibensicherheitsglas (ESG) kann nachträglich nicht mehr zugeschnitten werden

Glasscheibe CREMEWEISS				Glasscheibe SATINIERT					
									
	Glasscheibe, Cremeweiß	Glasscheibe Blockstreifen, Cremeweiß	Glasscheibe Streifen, Cremeweiß		Glasscheibe Gitter, satiniert				
B x H	89 x 178 cm	89 x 178 cm	89 x 178 cm	B x H	89 x 178 cm				
Glas (ESG)	625 74 800	219,90	625 79 400	219,90	625 79 800	219,90	Glas (VSG)	625 53 700	219,90

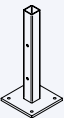
Pfosten								
								
	Aluminiumpfosten	Aluminiumpfosten Typ B	Nut-Abdeckleiste für Aluminiumpfosten Typ B	Wandanschlusspfosten				
Dimensionen	9 x 9 x 200 cm	9 x 9 x 200 cm	4 x 27 x 2000 mm	3 x 5 x 200 cm				
Aluminium	635 54 300	69,90	635 56 900	74,90	665 28 600	4,99	635 58 400	24,90
Aluminium, Anthrazit			635 57 300	84,90	665 29 200	5,49	635 58 600	26,90

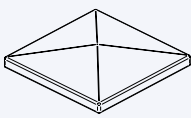
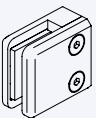
Zubehör								
								
Inkl. Pfostenbefestigung, ohne Bodenbefestigung	Pfostenanker zum Einbetonieren	Pfostenanker zum Aufschrauben*	Pfostenanker für L-Steine*	Pfostenkappe inkl. Schrauben	Glasbefestigung (4 Stk.)			
Dimensionen	110 x 110 x 710 mm	160 x 160 x 410 mm	90 x 90 x 570 mm	2 x 12 x 12 cm				
Metall, feuerverzinkt	665 23 000	31,90	665 23 100	29,90	665 29 400	28,90		
Aluminium					670 11 900	17,90	665 04 100	59,90
Aluminium, Anthrazit					670 12 500	17,90		

PFOSTEN UND ZUBEHÖR

Viele unserer Sichtblenden können mit einer Vielzahl an Pfosten kombiniert werden – die Wahl, ob der Pfosten geriffelt oder glatt, mit oder ohne Kopfrundung sein soll, liegt ganz bei Ihnen. Mit

dem Zubehör von Osmo sind Sie immer auf der sicheren Seite. Alle Zubehörteile wurden aufeinander abgestimmt, sodass Ihnen die Arbeit leicht von der Hand geht.



KIEFER | geriffelt | Kanten gerundet

B x T x H	9 x 9 x 190 cm	9 x 9 x 210 cm	9 x 9 x 240 cm	9 x 9 x 270 cm	9 x 9 x 300 cm					
Kiefer, KDI Grün	635 05 500	19,90	635 05 600	21,90	635 05 800	24,90	635 06 000	27,90	635 06 100	29,90



KIEFER | glatt | Kanten gefast

B x T x H	9 x 9 x 180 cm	9 x 9 x 210 cm	9 x 9 x 240 cm	9 x 9 x 270 cm	9 x 9 x 300 cm					
Kiefer, KDI Grün	635 09 400	18,90	635 09 600	21,90	635 09 800	24,90	635 10 100	27,90	635 10 200	29,90



KIEFER | geriffelt | Kanten gerundet

B x T x H	9 x 9 x 110 cm	9 x 9 x 188 cm		
Kiefer, KDI Grün	635 00 700	16,90	635 54 900	23,90
Kiefer, endbehandelt	635 00 701	29,90		



KIEFER | glatt | Kanten gerundet

B x T x H	9 x 9 x 108 cm	9 x 9 x 188 cm		
Kiefer, KDI Grün	635 21 200	16,90	635 21 700	23,90
Kiefer, endbehandelt	635 21 201	25,90	635 21 701	39,90



FICHTE | glatt | Kanten gerundet

B x T x H	9 x 9 x 195 cm	
Fichte, endbehandelt	635 28 401	49,90



FICHTE | glatt | Kanten gerundet

B x T x H	9 x 9 x 190 cm	
Fichte, endbehandelt	635 28 301	42,90



LÄRCHEN | glatt | Kanten gerundet

B x T x H	9 x 9 x 105 cm	9 x 9 x 195 cm		
Lärche	635 29 800	17,90	635 20 700	31,90
Lärche, UV-Schutz	635 29 851	24,90	635 20 751	40,90



LÄRCHEN | glatt | Kanten gerundet



B x T x H	9 x 9 x 200 cm	
Lärche	635 20 800	26,90

Pfostenkappen für Holzpfosten 90 x 90 mm

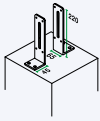
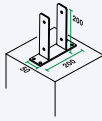
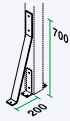

	Pyramide, mit Schrauben	Abdeckung, mit Dorn	Dach	
Edelstahl	665 20 000	4,50	665 05 900	15,90
Metall, verzinkt	665 20 100	3,10		
Kiefer, KDI Grün			670 03 100	5,90
Kiefer, endbehandelt			670 03 101	13,90

Sichtblenden und Pfosten (Lärche, UV-Schutz) müssen direkt nach der Montage bauseits nachbehandelt werden

Pfostenanker zum Aufschrauben				Schrauben zur Pfostenbefestigung	
	L-Anker inkl. Befestigung (2 Stk.)	Pfostenlasche	Sturmankerlasche		Schloßschraube (10 Stk.)
Dimensionen	45 x 60 x 220 mm	50 x 200 x 200 mm	200 x 700 mm	Dimensionen	8 x 120 mm
Metall, feuerverzinkt	665 05 200 15,90	665 04 000 6,90	665 06 500 20,90	Metall, feuerverzinkt	665 06 000 3,90

Pfostenanker zum Einbetonieren			Pfostenanker zum Einschlagen		
	Winkelanker inkl. Befestigung (2 Stk.)	H-Pfostenanker		Pfostenanker mit justierbarem Kopf	Einschlagwerkzeug
Dimensionen	40 x 80 x 550 mm	60 x 90 x 600 mm	Dimensionen	910 mm	90 x 90 mm
Metall, feuerverzinkt	665 06 800 20,90	665 05 100 14,95	Metall, feuerverzinkt	665 04 400 42,90	
Edelstahl		665 01 600 109,90	Kunststoff		665 06 700 15,90

Schrauben zur Pfostenbefestigung			Edelstahlschrauben		
	inkl. Bit TX 40	20 Stück je Karton		20 Stück je Karton	100 Stück je Karton
Dimensionen	8 x 40 mm	8 x 50 mm	Dimensionen	5 x 60 mm	5 x 80 mm
Stahl, Ruspert besch.	665 17 400 6,95	665 17 600 7,30	Edelstahl	665 06 400 16,90	665 07 200 8,90

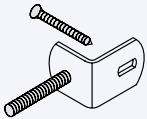
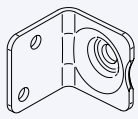
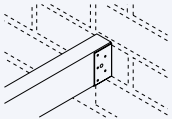
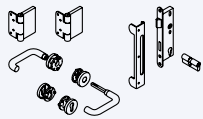
Befestigungen und Elementhalter				Beschlagset	
	für Holzpfosten (4 Stk.)	für Aluminiumpfosten (8 Stk.)	Balkenschuh		bei Ausführung in Edelstahl, Anschlagbänder verzinkt
Dimensionen	4,8 x 32 mm	3,5 x 25 mm	45 x 92 x 56 mm	Metall, weiß	665 00 300 189,00
Metall, feuerverzinkt	665 04 600 3,95		665 02 000 5,25	Edelstahl	665 15 000 189,00
Metall, weiß	665 04 700 7,95				
Edelstahl	665 04 500 10,50	665 25 100 19,90			

DAS PASSENDE ZUBEHÖR
ZUR SICHTBLENDENMONTAGE



Modern, elegant:
Ganz ohne Nach-
streichen. So bleibt
mir mehr Zeit den
Garten zu genießen.

HPL



SICHTBLENDEN UND ZÄUNE



Zubehör

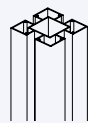

Aluminiumpfosten Typ B



Nut-Abdeckleiste für Aluminiumpfosten Typ B

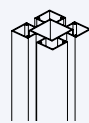

Aluminiumpfosten Typ B



Nut-Abdeckleiste für Aluminiumpfosten Typ B

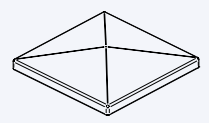

Pfostenkappe inkl. Schrauben

Dimensionen

9 x 9 x 100 cm

4 x 27 x 1000 mm

9 x 9 x 200 cm

4 x 27 x 2000 mm

2 x 12 x 12 cm

Aluminium

635 57 100

42,90

665 28 900

3,99

635 56 900

74,90

665 28 600

4,99

670 11 900

17,90

Aluminium, Anthrazit

635 57 200

49,90

665 29 100

4,49

635 57 300

84,90

665 29 200

5,49

670 12 500

17,90

HPL KOMPAKT

HPL ist ein äußerst widerstandsfähiges und langlebiges Material - auch im Außenbereich. Die Platten sind aufgrund der geschlossenen, porenfreien Struktur besonders pflegeleicht. Sie weisen eine hohe Kratz- und Stoßfestigkeit auf. Jedoch ist Sorgfalt beim Handtieren erforderlich, um Beschädigungen zu vermeiden.

- > Hochdruckschichtstoffplatte (HPL, engl. High Pressure Laminates)
- > Plattenstärke 6 mm
- > Porzellan-Weiß oder Graphit-Grau
- > Einscheiben-Sicherheitsglas 8 mm Cremeweiß

IHRE FARBWAHL

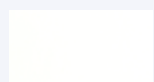

Porzellan-Weiß 106



Graphit-Grau 162

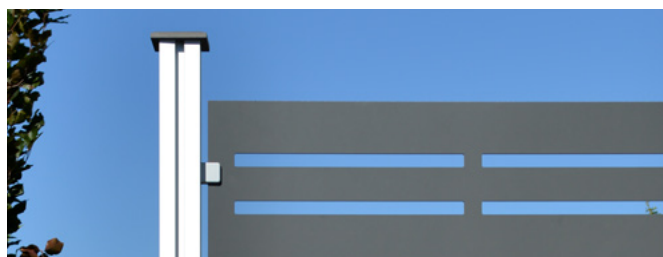

Sichtblende HPL KOMPAKT



geschlossen

B x H

120 x 180 cm



geschlossen

B x H

90 x 180 cm



Abschlusselement

B x H

90 x 180/90 cm



mit Langschlitz

B x H

120 x 180 cm



mit Langschlitz

B x H

90 x 180 cm

HPL

625 76 300 189,90

625 76 400 149,90

625 76 500 169,90

625 76 600 239,90

625 76 700 199,90

Sichtblende HPL KOMPAKT



Abschlusselement mit Langschlitz

B x H

90 x 180/90 cm

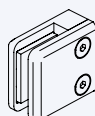

HPL Befestigung (6 Stk.)

B x H

90 x 180 cm

Glasscheibe



Glasscheibe, Cremeweiß

B x H

Glas (ESG)

B x H

89 x 178 cm

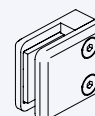

Glasbefestigung (4 Stk.)

B x H

90 x 180 cm

HPL

625 76 800 209,90

665 27 800 69,90

625 74 800 219,90

665 04 100 59,90

Zubehör



Aluminiumpfosten

Dimensionen

9 x 9 x 100 cm

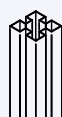

Aluminiumpfosten

Dimensionen

9 x 9 x 200 cm



Pfostenanker zum Einbetonieren*

Dimensionen

110 x 110 x 710 mm



Pfostenanker zum Aufschrauben*

Dimensionen

160 x 160 x 410 mm



Pfostenanker für L-Steine*

Dimensionen

90 x 90 x 570 mm

*Inkl. Pfostenbefestigung, ohne Bodenbefestigung

Aluminium

635 56 700 39,90

635 54 300 69,90

Metall, feuerverzinkt

665 23 000 31,90

665 23 100 29,90

665 29 400 28,90

Bitte geben Sie bei Ihrer Bestellung die Farbe an



SICHTBLENDEN UND ZÄUNE



BESONDERS
ROBUST UND
FORMSTABIL

.....

HPL ELEGANCE



HPL Elegance vereint äußerst widerstandsfähige Materialien für den Außenbereich. HPL Platten und Glaselemente aus Sicherheitsglas sind besonders robust und pflegeleicht - Streichen ist nicht notwendig. In Verbindung mit Aluminiumleisten und -pfosten entsteht eine elegante Optik.

- > Hochdruckschichtstoffplatte (HPL, engl. High Pressure Laminates)
- > 6 mm HPL und Glaslamellen (ESG)
- > Porzellan-Weiß oder Graphit-Grau
- > Grundelement Creativ bestehend aus drei HPL Lamellen 412 x 1840 mm, einer HPL Lamelle 194 x 1840 mm, je einem Aluminiumprofil oben und unten, vier Aluminiumprofilen mittig und Zubehörbeutel: Wählen Sie zusätzlich eine Creativ-Lamelle 194 x 1840 mm aus
- > Sie können Ihre Wunschkombination aus Einzelteilen auch selbst zusammenstellen

IHRE FARBWAHL



Porzellan-Weiß 106 Graphit-Grau 162



VARIATIONSBEISPIELE

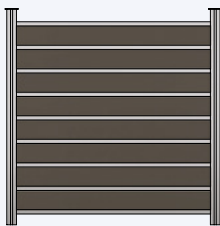

Variationsbeispiel 1

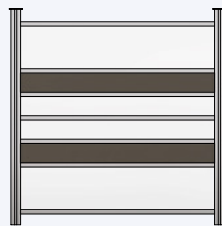

Variationsbeispiel 2

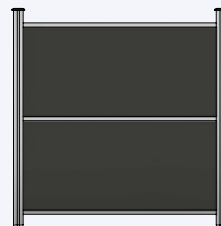

Variationsbeispiel 3

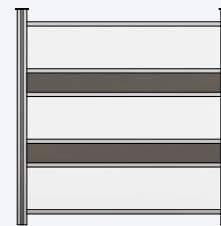

Variationsbeispiel 4

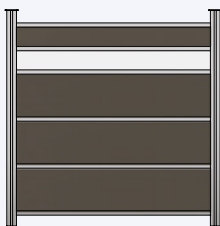

Variationsbeispiel 5

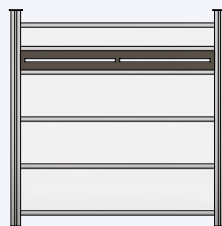

Variationsbeispiel 6

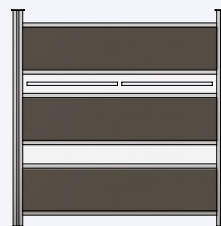

Variationsbeispiel 7

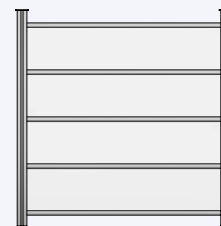

Variationsbeispiel 8



SICHTBLENDEN UND ZÄUNE



Zubehör



Pfostenanker zum Einbetonieren*

110 x 110 x 710 mm

665 23 000

31,90

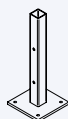

Pfostenanker zum Aufschrauben*

160 x 160 x 410 mm

665 23 100

29,90



Pfostenanker für L-Steine*

90 x 90 x 570 mm

665 29 400

28,90

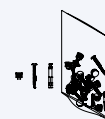

Zubehörbeutel für 7 Alu-Profile

665 28 000

14,90

*Inkl. Pfostenbefestigung, ohne Bodenbefestigung

Dimensionen

Metall, feuerverzinkt

Sichtblende HPL ELEGANCE

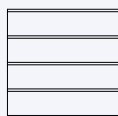

Inkl. Befestigungszubehör

Grundelement viergeteilt

Grundelement zweigeteilt

Grundelement Creativ

B x H

180 x 178 cm

180 x 178 cm

180 x 178 cm

HPL

625 77 300

389,90

625 83 200

369,90

625 77 400

369,90

Einzelprofil HPL ELEGANCE

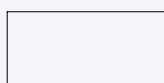

für Creativ Element oder Eigenkreation

HPL Lamelle Geschlossen

HPL Lamelle Geschlossen

HPL Lamelle Geschlossen

HPL Lamelle Langschlitz

Glas Lamelle Cremeweiß

B x H

184 x 85 cm

184 x 41 cm

184 x 19 cm

184 x 19 cm

184 x 19 cm

Ca. Einbauhöhe

84 cm

40 cm

18 cm

18 cm

18 cm

HPL

625 83 300

149,90

625 77 500

69,90

625 77 600

39,90

625 77 700

89,90

Glas (ESG)

625 77 800

69,90

Einzelprofil HPL ELEGANCE

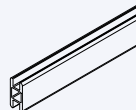
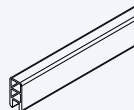

Zubehör



für Eigenkreation

Start- und Abschlussprofil

Mittelprofil

Aluminiumpfosten

Aluminiumpfosten

B x H

184 x 4 cm

184 x 4 cm

Dimensionen

9 x 9 x 100 cm

9 x 9 x 200 cm

Ca. Einbauhöhe

4 cm

4 cm

Aluminium

635 56 700

39,90

635 54 300

69,90

Aluminium

625 74 600

29,90

625 74 700

29,90

Zubehör

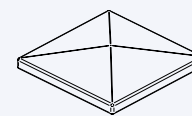
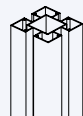
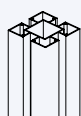

Aluminiumpfosten Typ B

Nut-Abdeckleiste für Aluminiumpfosten Typ B

Aluminiumpfosten Typ B

Nut-Abdeckleiste für Aluminiumpfosten Typ B

Pfostenkappe inkl. Schrauben

Dimensionen

9 x 9 x 100 cm

4 x 27 x 1000 mm

9 x 9 x 200 cm

4 x 27 x 2000 mm

2 x 12 x 12 cm

Aluminium

635 57 100

42,90

665 28 900

3,99

635 56 900

74,90

665 28 600

4,99

670 11 900

17,90

Aluminium, Anthrazit

635 57 200

49,90

665 29 100

4,49

635 57 300

84,90

665 29 200

5,49

670 12 500

17,90

Bitte geben Sie bei Ihrer Bestellung die Farbe an

STELLEN SIE IHRE
EIGENEN KOMBINATIONEN
ZUSAMMEN



Voll im Trend. Die Alu-Elemente sorgen für Abwechslung und bringen einen frischen Look in meinen Garten.

ALU-FENCE



Zubehör

Inkl. Pfosten-
befestigung, ohne
Bodenbefestigung

Pfostenanker
zum Einbetonieren

Pfostenanker
zum Aufschrauben

Pfostenanker
für L-Steine

Dimensionen

110 x 110 x 710 mm

160 x 160 x 410 mm

90 x 90 x 570 mm

Metall, feuerverzinkt

665 23 000

31,90

665 23 100

29,90

665 29 400

28,90

ALU-FENCE



Die Alu-Fence besteht von Anfang an. Durch das geringe Gewicht gehen Transport und Montage leicht von der Hand und trotzdem ist sie an Stabilität kaum zu überbieten. Da die Sichtblende sowohl in der Höhe, als auch in der Breite anpassbar ist, bieten sich tolle Möglichkeiten sich kreativ auszuleben. Aufwändige Pflege- und Wartungsarbeiten entfallen, denn die Alu-Fence Sichtblenden sind pflegeleicht und absolut dauerhaft.

- > Aluminium Anthrazit oder Weiß beschichtet
- > Höhe und Breite individuell anpassbar
- > transportfreundlich verpackt
- > Grundelement bestehend aus 13 Profilen 19x145 mm, einem Profil 19x41 mm und Zubehörbeutel
- > Grundelement Creativ bestehend aus 11 Profilen 19x145 mm, einem Profil 19x41 mm und Zubehörbeutel. Wählen Sie dazu ein Creativprofil Glas oder HPL
- > Creativprofil bestehend aus einem HPL- oder Glasprofil und zwei Profilen aus Aluminium
- > unterschiedliche Vorder- und Rückseite

IHRE FARBWAHL

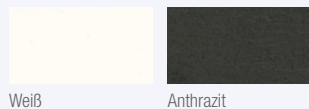

Weiß

Anthrazit



Sichtblende ALU-FENCE

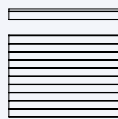
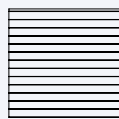

*Inkl. Befestigungszubehör

Grundelement*

Grundelement Creativ*

Creativprofil HPL

Creativprofil Glas Cremeweiß

B x H

180 x 179 cm

180 x 179 cm

184 x 28 cm

184 x 28 cm

Aluminium, Weiß

625 79 900

389,90

625 80 100

339,90

625 81 000

79,90

625 81 100

99,90

Aluminium, Anthrazit

625 80 000

389,90

625 80 200

339,90

625 80 900

79,90

625 82 100

99,90

Zubehör

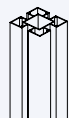

Aluminiumpfosten Typ B



Nut-Abdeckleiste für Aluminiumpfosten Typ B

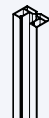

Wandanschlusspfosten

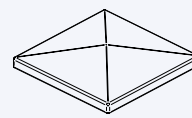

Pfostenkappe inkl. Schrauben

Dimensionen

9 x 9 x 200 cm

4 x 27 x 2000 mm

3 x 5 x 200 cm

2 x 12 x 12 cm

Aluminium

635 56 900

74,90

665 28 600

4,99

635 58 400

24,90

670 11 900

17,90

Aluminium, Anthrazit

635 57 300

84,90

665 29 200

5,49

635 58 600

26,90

670 12 500

17,90



ALU-FENCE JUEL
IN GRAUBRAUN

ALU-FENCE JUEL



Die Profile der Alu-Fence Juel sehen im Querschnitt wie ein kleiner Tannenbaum aus. Die schräge Anordnung lässt die Sichtblende so erscheinen, als würde diese aus vielen kleinen Profilen bestehen. Durch die Pulverbeschichtung wird den besonders wetterfesten und langlebigen Aluminiumprofilen eine ansprechende Optik gegeben. Die Montage geht schnell von der Hand, da die einzelnen Profile lediglich in die Aluminiumpfosten eingeschoben und verschraubt werden.

- > Aluminium Anthrazit, Weiß oder Graubraun beschichtet
- > Höhe und Breite individuell anpassbar
- > transportfreundlich verpackt
- > Grundelement bestehend aus 14 Profilen 19x140mm, einem Profil 19x41mm und einem Zubehörbeutel
- > beidseitig identische Optik

IHRE FARBWAHL

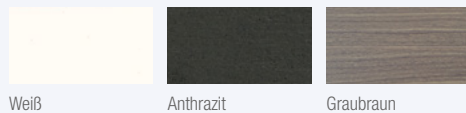

Sichtblende ALU-FENCE JUEL

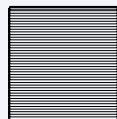

Inkl. Befestigungs-zubehör	Grundelement	
B x H	180 x 179 cm	
Aluminium, Weiß	625 86 700	299,90
Aluminium, Anthrazit	625 86 800	299,90
Aluminium, Graubraun	625 86 900	339,90

Zubehör

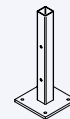
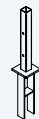

Inkl. Pfosten-befestigung, ohne Bodenbefestigung	Pfostenanker zum Einbetonieren	Pfostenanker zum Aufschrauben	Pfostenanker für L-Steine
Dimensionen	110 x 110 x 710 mm	160 x 160 x 410 mm	90 x 90 x 570 mm
Metall, feuerverzinkt	665 23 000 31,90	665 23 100 29,90	665 29 400 28,90

Zubehör

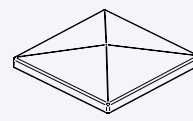
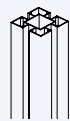

	Aluminiumpfosten Typ B		Nut-Abdeckleiste für Aluminiumpfosten Typ B		Wandanschlusspfosten		Pfostenkappe inkl. Schrauben	
Dimensionen	9 x 9 x 200 cm		4 x 27 x 2000 mm		3 x 5 x 200 cm		2 x 12 x 12 cm	
Aluminium	635 56 900	74,90	665 28 600	4,99	635 58 400	24,90	670 11 900	17,90
Aluminium, Anthrazit	635 57 300	84,90	665 29 200	5,49	635 58 600	26,90	670 12 500	17,90



SICHTBLENDEN UND ZÄUNE



ALU-FENCE RHOMBUS



Modern, schlicht und geradlinig – horizontal verbaute rhomboide Profile geben der Hausfassade seit Jahren eine klare Struktur und fügen sich elegant in die moderne Architektur ein. Auch als Sichtschutz werden diese Profile immer beliebter. Die beschichteten Aluminiumprofile sind äußerst dauerhaft, formstabil und überzeugen zudem durch einen geringen Pflege- und Wartungsaufwand. Die einzelnen Profile können vor Ort ohne großen Aufwand gekürzt werden. Mit dem Abstandhalter, der die Sichtblendenaufteilung mit 24, 27 oder sogar 30 Profilen ermöglicht, bestimmen Sie, wie viel Einblick Sie in Ihren Garten zulassen.

- > Aluminium Anthrazit, Weiß oder Graubraun beschichtet
- > Höhe und Breite individuell anpassbar
- > transportfreundlich verpackt
- > Grundelement bestehend aus 24 Profilen 19x58mm und Zubehörbeutel
- > Erweiterungsset bestehend aus 6 Profilen 19x58mm und Zubehörbeutel

IHRE FARBWAHL

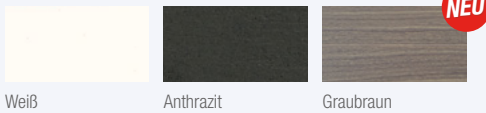

Weiß

Anthrazit

Graubraun



ABSTANDHALTER
ERMÖGLICHEN VER-
SCHIEDENE ABSTÄNDE

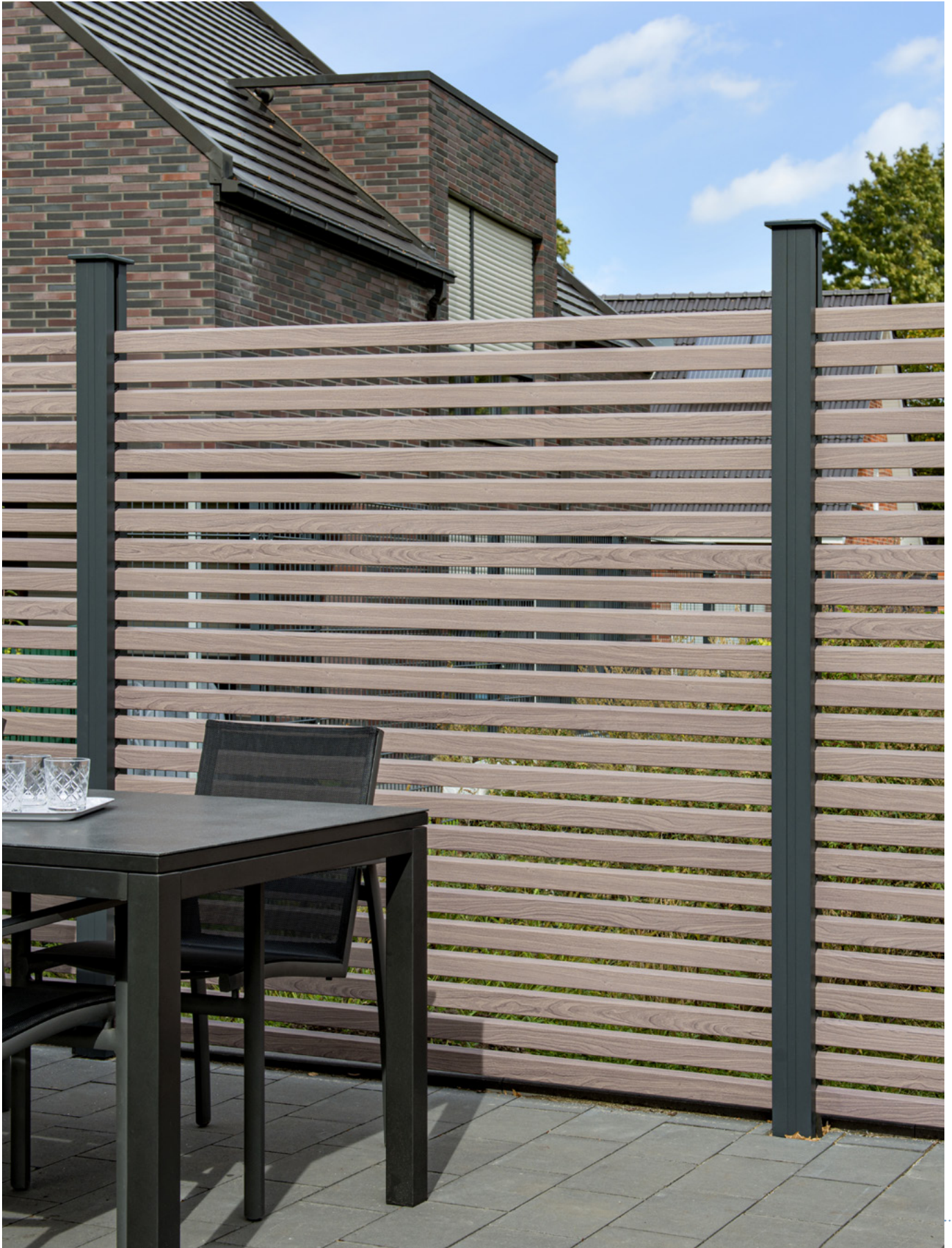

Sichtblende ALU-FENCE RHOMBUS

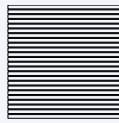

Inkl. Befestigungs- zubehör	Grundelement (24 Profile)	Erweiterungsset (6 Profile)		
B x H	180 x 179 cm	180 x 45 cm		
Aluminium, Weiß	625 84 400	249,90	625 84 600	64,90
Aluminium, Anthrazit	625 84 500	249,90	625 84 700	64,90
Aluminium, Graubraun	625 87 000	289,90	625 87 100	74,90

Zubehör

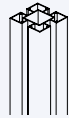

Aluminiumpfosten Typ B



Nut-Abdeckleiste
für Aluminiumpfosten Typ B

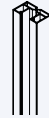

Wandanschlusspfosten

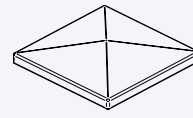

Pfostenkappe
inkl. Schrauben

Dimensionen	9 x 9 x 200 cm	4 x 27 x 2000 mm	3 x 5 x 200 cm	2 x 12 x 12 cm				
Aluminium	635 56 900	74,90	665 28 600	4,99	635 58 400	24,90	670 11 900	17,90
Aluminium, Anthrazit	635 57 300	84,90	665 29 200	5,49	635 58 600	26,90	670 12 500	17,90

Zubehör



Pfostenanker
zum Einbetonieren

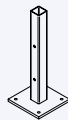

Pfostenanker
zum Aufschrauben



Pfostenanker
für L-Steine

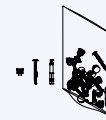

Zubehörbeutel
mit 46 Abstandhaltern

Inkl. Pfosten- befestigung, ohne Bodenbefestigung	Pfostenanker zum Einbetonieren	Pfostenanker zum Aufschrauben	Pfostenanker für L-Steine	Zubehörbeutel mit 46 Abstandhaltern				
Dimensionen	110 x 110 x 710 mm	160 x 160 x 410 mm	90 x 90 x 570 mm					
Metall, feuerverzinkt	665 23 000	31,90	665 23 100	29,90	665 29 400	28,90	603 10 430	24,90

SCHMALERE ABSTÄNDE
MIT BIS ZU 30 PROFILEN
JE SICHTBLLENDE MÖGLICH



Endlos schön – Ich bevorzuge ein vielseitig einsetzbares System für meine Projekte.

ALU-CLADDING



SICHTBLENDEN UND ZÄUNE



Zubehör

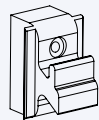

Befestigungsclip
inkl. Schrauben (25 Stk.)

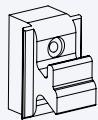

Befestigungsclip
inkl. Schrauben (100 Stk.)

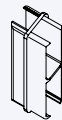

Längsverbinder
(25 Stk.)

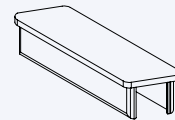

Endkappe links
(25 Stk.)

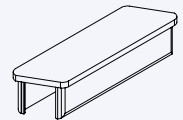

Endkappe rechts
(25 Stk.)

Kunststoff, Weiß	665 29 500	14,90	665 29 600	54,90	665 29 900	29,90	665 30 100	15,90	665 30 300	15,90
Kunststoff, Schwarz	665 29 700	14,90	665 29 800	54,90	665 30 000	29,90	665 30 200	15,90	665 30 400	15,90

ALU-CLADDING RHOMBUS



Das Alu-Cladding Rhombus System können Sie vielseitig einsetzen. Ob als Sichtschutz, als Carport- oder auch als Mülltonnenverkleidung sieht es immer elegant und modern aus und verhindert ungewollte Einblicke. Die Rhombus-Profile können bei Bedarf exakt gekürzt oder mit dem Längsverbinder unendlich oft verlängert werden.

- > Aluminium Anthrazit, Weiß oder Graubraun beschichtet
- > Höhe, je nach Verwendungszweck, frei wählbar
- > Länge beliebig kürzbar, oder mit dem Längsverbinder endlos zu erweitern
- > einseitig durchgehende Optik
- > vielseitig einsetzbar, z. B. für Mülltonnenabtrennungen, Carportverkleidung, Sichtschutz u.v.m

IHRE FARBWahl

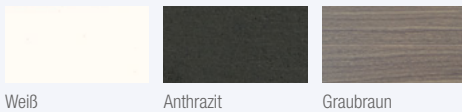

Verkleidungsprofil ALU-CLADDING RHOMBUS

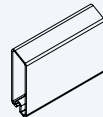
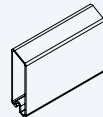
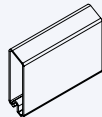

Deckmaß 70 mm	Einzelprofil*	Einzelprofil*	Einzelprofil*
Dimensionen	19 x 68 mm	19 x 68 mm	19 x 68 mm
Farbe	Weiß	Anthrazit	Graubraun
Artikelnummer	625 88 200	625 88 300	625 88 400
Preis per lfm	6,99	6,99	7,99
Länge (in cm)	600	600	600

Zubehör



Dimensionen	Eckprofil	
6,1 x 6,1 x 200 cm		
Aluminium, Weiß	665 30 700	35,90
Aluminium, Anthrazit	665 30 600	35,90
Aluminium, Graubraun	665 30 800	41,90

Zubehör

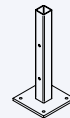
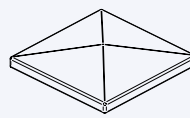
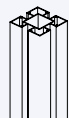

Inkl. Pfostenbefestigung, ohne Bodenbefestigung	Aluminiumpfosten Typ B		Nut-Abdeckleiste für Aluminiumpfosten Typ B		Pfostenkappe inkl. Schrauben		Pfostenanker zum Einbetonieren		Pfostenanker zum Aufschrauben**	
Dimensionen	9 x 9 x 200 cm		4 x 27 x 2000 mm		2 x 12 x 12 cm		110 x 110 x 710 mm		160 x 160 x 410 mm	
Aluminium	635 56 900	74,90	665 28 600	4,99	670 11 900	17,90				
Aluminium, Anthrazit	635 57 300	84,90	665 29 200	5,49	670 12 500	17,90				
Metall, feuerverzinkt							665 23 000	31,90	665 23 100	29,90

*4 Stück pro Paket. Abgabe nur in vollen Paketen



Meine Sichtblende
soll dauerhaft schön
sein. Mit der pflege-
leichten Alternative
aus Bambus-
Verbundstoffen.

MULTI-FENCE



MULTI-FENCE



Sie legen Wert auf einen gepflegten Gesamteindruck Ihres Gartens, ohne großen Aufwand? Dann ist Multi-Fence genau das Richtige für Sie. Das Verbundmaterial aus Bambus und Hightech-Polymeren hat sich in Langzeittests als extrem wetterfest und resistent gegen Schimmel, Pilze und Schädlinge erwiesen. Und zwar ganz ohne Anstrich. Die klaren Linien verleihen dem Multi-Fence zudem eine moderne Optik.

- > Bamboo-Polymere-Composite (BPC)
- > 60 % Bambusanteil
- > Hellgrau oder Dunkelbraun
- > Leichte Farbveränderungen möglich
- > Höhe und Breite individuell anpassbar
- > transportfreundlich verpackt
- > Bausatz bestehend aus 13 Profilen 19x145 mm, einem Abschlussprofil 19x114 mm und Zubehörbeutel
- > Creativ-Bausatz bestehend aus 11 Profilen 19x145 mm, einem Abschlussprofil 19x114 mm und Zubehörbeutel
- > Creativprofil aus Sicherheitsglas cremeweiß 8x152 mm
- > Tore können wahlweise DIN links oder DIN rechts montiert werden, auf Anfrage auch als Doppeltor erhältlich

IHRE FARBWAHL

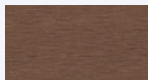

Dunkelbraun

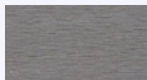

Hellgrau



MULTI-FENCE
IST BESONDERS
PFLEGELEICHT



SICHTBLENDEN UND ZÄUNE



Zubehör

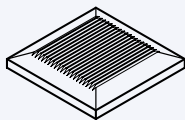

Pfostenkappe
inkl. Schrauben

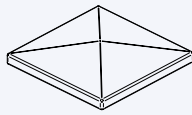

Pfostenkappe
inkl. Schrauben

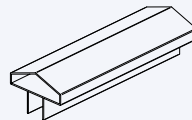

Abschlussprofil





Zubehörbeutel
für 3 Profile

Dimensionen	2 x 12 x 12 cm	2 x 12 x 12 cm	50 x 70 x 1800 mm					
Dunkelbraun	670 08 300	5,99						
Hellgrau	670 08 400	5,99						
Aluminium			670 11 900	17,90	625 64 200	24,90	603 10 313	9,90
Aluminium, Anthrazit			670 12 500	17,90				

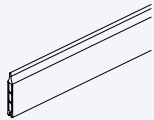
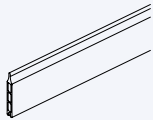
Sichtblende MULTI-FENCE				Sichtblende MULTI-FENCE CREATIV					
Inkl. Befestigungs- zubehör		Grundelement	Tor montiert (inkl. Beschlag)	*Inkl. Befestigungs- zubehör		Grundelement Creativ*	Glas-Creativprofil cremeweiß		
B x H		180 x 186 cm	89 x 178 cm	B x H		180 x 186 cm	15,2 x 183 cm		
Dunkelbraun	625 59 200	209,90	625 85 900	599,90	Dunkelbraun	625 69 000	194,90	625 68 400	109,90
Hellgrau	625 59 300	209,90	625 85 800	599,90	Hellgrau	625 69 100	194,90	625 68 500	109,90

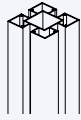
Zubehör						
		Einzelprofil o. Zubehör**	Einzelprofil o. Zubehör, mit Alu-Kern	Abschlussprofil o. Zubehör, mit Alu-Kern		
B x H		184 x 14,5 cm	184 x 14,5 cm	184 x 12,3 cm		
Dunkelbraun	625 73 500	15,90	625 82 400	19,90	625 82 500	19,90
Hellgrau	625 73 600	15,90	625 82 600	19,90	625 82 700	19,90

Zubehör										
		Aluminiumpfosten	Aluminiumpfosten	Aluminiumpfosten Typ B	Nut-Abdeckleiste für Aluminiumpfosten Typ B	Wandanschlusspfosten				
B x T x H		9 x 9 x 200 cm	9 x 9 x 250 cm	9 x 9 x 200 cm	4 x 27 x 2000 mm	3 x 5 x 200 cm				
Aluminium	635 54 300	69,90	635 56 600	89,90	635 56 900	74,90	665 28 600	4,99	635 58 400	24,90
Aluminium, Anthrazit					635 57 300	84,90	665 29 200	5,49	635 58 600	26,90

Zubehör								
Inkl. Pfosten- befestigung, ohne Bodenbefestigung		Pfostenanker zum Einbetonieren	Pfostenanker zum Aufschrauben***	Pfostenanker für L-Steine***	Pfostenanker zur Tor-Montage***			
Dimensionen		110 x 110 x 710 mm	160 x 160 x 410 mm	90 x 90 x 570 mm	110 x 110 x 2310 mm			
Metall, feuerverzinkt	665 23 000	31,90	665 23 100	29,90	665 29 400	28,90	665 27 600	49,90

** Montage nur in Verbindung mit Einzelprofilen mit Alu-Kern. Bitte beachten Sie unsere Montageanleitung bereits bei der Planung

INDIVIDUELLE LÖSUNGEN
ZUM MODERNEN GARTEN



GROSSE FLÄCHEN
UND KLARE LINIEN

MULTI-FENCE ELEGANCE B



Die Multi-Fence Elegance B greift den Minimalismustrend der aktuellen Baukultur auf: Große Flächen, klare Linien und kühle Farben. Die zurückhaltenden Aluminiumprofile fassen die Multi-Fence Profile nicht nur elegant ein, sie vereinfachen zudem auch die Montage. Denn lediglich die Start- und Abschlussprofile aus Aluminium müssen mit den Pfosten verschraubt werden.

- > Bamboo-Polymere-Composite (BPC)
- > 60 % Bambusanteil
- > Hellgrau
- > Leichte Farbveränderungen möglich
- > Höhe und Breite individuell anpassbar
- > transportfreundlich verpackt
- > Bausatz bestehend aus sieben Profilen 19x257 mm, je einem Aluminium Start- und Abschlussprofil und Zubehörbeutel
- > Tore können wahlweise DIN links oder DIN rechts montiert werden, auf Anfrage auch als Doppeltor erhältlich

IHRE FARBWAHL

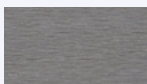

Hellgrau



Sichtblende MULTI-FENCE ELEGANCE B

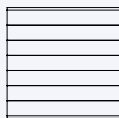

*Inkl. Befestigungszubehör

Grundelement*

Tor montiert (inkl. Beschlag)

B x H

180 x 180 cm

89 x 178 cm

Hellgrau

625 83 800

219,90

625 86 000

599,90

Zubehör

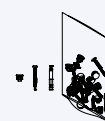
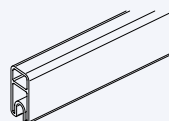
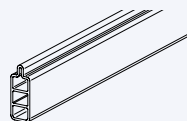

Einzelprofil ohne Zubehör

Startprofil

Abschlussprofil

Zubehörbeutel

B x H

183 x 25,7 cm

184 x 5,1 cm

184 x 4,1 cm

Hellgrau

625 83 900

28,90

625 79 500

19,90

625 71 100

19,90

665 28 100

6,90

Aluminium

Pfosten und Zubehör finden Sie auf Seite 75



MULTI-FENCE
CO-EXTRUSION
LIGHTBROWN

MULTI-FENCE CO-EXTRUSION



Die besonders breiten, co-extrudierten Profile dieser Multi-Fence Sichtblende stechen durch ihre auffällig, lebhaftige Maserung direkt ins Auge. Sie passen sich, durch klare Linien und einen ansprechenden Farb- und Materialmix, perfekt in modern gestaltete Gärten ein. Durch die feinen Farbnuancen in der Oberfläche wird der Gesamteindruck aufgelockert und bleibt dennoch elegant und schlicht.

- > Bamboo-Polymere-Composite (BPC)
- > 60 % Bambus und 40 % Polymere und Additive
- > Greystone, Silvergrey oder Lightbrown
- > verminderte Längenausdehnung durch Co-extrudierte Profile
- > Bausatz bestehend aus sieben Profilen 19x253 mm, einem Aluminium Start- und Abschlussprofil und Zubehörbeutel
- > Tore können wahlweise DIN links oder DIN rechts montiert werden, auf Anfrage auch als Doppeltor erhältlich

IHRE FARBWahl

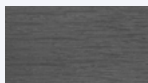

Greystone



Silvergrey

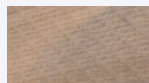

Lightbrown



Sichtblende MULTI-FENCE CO-EXTRUSION

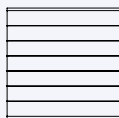

*Inkl. Befestigungs-
zubehör

Grundelement*

Tor montiert (inkl. Beschlag)

B x H

180 x 178 cm

89 x 178 cm

Greystone

625 79 600 249,90

625 86 200 629,90

Silvergrey

625 84 000 249,90

625 86 300 629,90

Lightbrown

625 84 100 249,90

625 86 400 629,90

Zubehör



Einzelprofil ohne Zubehör

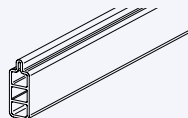

Startprofil

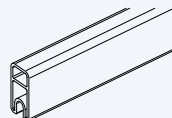

Abschlussprofil

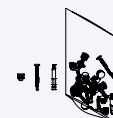

Zubehörbeutel

B x H

184 x 25,3 cm

184 x 5,1 cm

184 x 4,1 cm

Greystone

625 79 700 32,90

Silvergrey

625 84 200 32,90

Lightbrown

625 84 300 32,90

Aluminium

625 79 500 19,90

625 71 100 19,90

665 28 100 6,90

Posten und Zubehör finden Sie auf Seite 75



MULTI-FENCE
TOR DIN LINKS
IN HELLGRAU

MULTI-FENCE FRAME B



Multi-Fence Frame vereint die hervorragenden technischen Eigenschaften des Verbundmaterials aus Bambus und Hightech-Polymeren und einen trendigen Materialmix. Die Verbindung von Rahmen aus Aluminium und den Multi-Fence Profilen schafft eine robuste, moderne Sichtblende. Multi-Fence Frame wird als Bausatz in Einzelteilen, transportfreundlich verpackt, geliefert.

- > Bamboo-Polymere-Composite (BPC)
- > 60 % Bambusanteil
- > Hellgrau oder Graubeige (mixcolor)
- > Leichte Farbveränderungen möglich
- > transportfreundlich verpackt
- > Bausatz bestehend aus 6 Profilen 19x257 mm, einem Abschlussprofil 19x245 mm, vier Aluminiumrahmen 39x65 mm und Zubehörbeutel
- > Tore können wahlweise DIN links oder DIN rechts montiert werden, auf Anfrage auch als Doppeltor erhältlich

IHRE FARBWahl

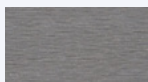

Hellgrau

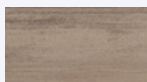

Graubeige

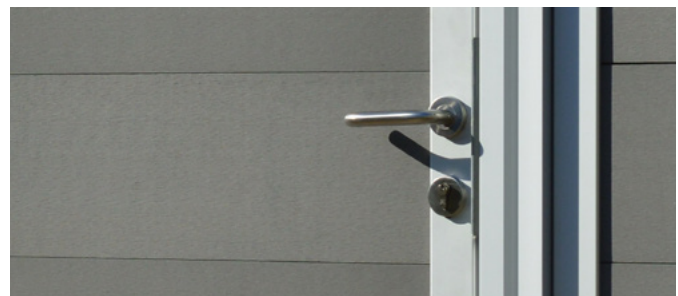

Sichtblende MULTI-FENCE FRAME B



geschlossen

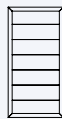

geschlossen



Tor montiert (inkl. Beschlag)

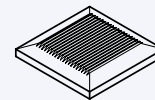

Pfostenkappe inkl. Schrauben

B x H	178 x 178 cm		89 x 178 cm		89 x 178 cm		2 x 12 x 12 cm	
Hellgrau	625 75 500	269,90	625 75 600	179,90	625 86 000	599,90	670 08 400	5,99
Graubeige, mixcolor	625 75 700	299,90	625 75 800	199,90	625 86 100	629,90	670 11 500	6,99

Zubehör



Pfostenanker zum Einbetonieren*



Pfostenanker zur Tor-Montage*

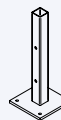

Pfostenanker zum Aufschrauben*



Pfostenanker für L-Steine*

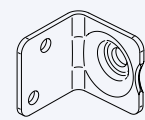

Elementhalter (8 Stk.)

* Inkl. Pfostenbefestigung, ohne Bodenbefestigung

Dimensionen	110 x 110 x 710 mm		110 x 110 x 2310 mm		160 x 160 x 410 mm		90 x 90 x 570 mm		3,5 x 25 mm	
Metall, feuerverzinkt	665 23 000	31,90	665 27 600	49,90	665 23 100	29,90	665 29 400	28,90		
Edelstahl									665 25 100	19,90

Pfosten und weitere Pfostenkappen finden Sie auf Seite 75



MULTI-FENCE STRUKTUR



Multi-Fence Struktur besteht durch einem modernen Farb- und Materialmix. Das Verbundmaterial aus Bambus und Hightech-Polymeren hat sich in Langzeittests als extrem wetterfest und resistent gegen Schimmel, Pilze und Schädlinge erwiesen – und zwar ganz ohne Anstrich. In Verbindung mit Pfosten und Querriegeln aus Aluminium entsteht eine geradlinige und unaufdringliche Optik. Zusätzliche Kombinationsmöglichkeiten ergeben sich durch die unterschiedlichen Linienverläufe auf der Vorder- und Rückseite.

- > Bamboo-Polymere-Composite (BPC)
- > 60 % Bambusanteil
- > Leichte Farbveränderungen möglich
- > Verbindungsteile aus rostfreiem Edelstahl
- > Vorderseite mit breiten und schmalen Profilen, Rückseite nur mit breiten Profilen
- > Profile 12 x 120 mm, Zierleisten 12 x 31 mm und Querriegel aus Aluminium 15 x 70 mm

IHRE FARBWAHL

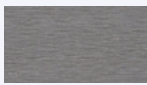

Hellgrau



Sichtblende MULTI-FENCE STRUKTUR

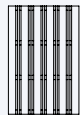
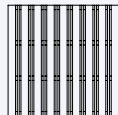

	Struktur		Struktur	
B x H	178 x 178 cm		116 x 178 cm	
Hellgrau	625 66 200	209,90	625 66 300	159,90

Zubehör

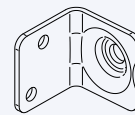

	Elementhalter (8 Stk.)	
Dimensionen	3,5 x 25 mm	
Edelstahl	665 25 100	19,90

PFOSTEN UND ZUBEHÖR
FINDEN SIE AUF SEITE 75



Egal ob Indoor oder Outdoor. Mit den Möbelpaletten kann ich meinen eigenen Stil verwirklichen.

MÖBELPALETTEN



MÖBELPALETTEN

MADE IN GERMANY

Europaletten erfreuen sich im Do-it-yourself Bereich immer größerer Beliebtheit. Sie sind nicht nur aufgrund der überschaubaren Kosten so beliebt, sondern sind auch vielseitig einsetzbar. Ob eine Lounge-Ecke mit Tisch und Barhocker, Blumenkasten oder Bücherregal – 08/15 können andere. Die Möbelpaletten sind den Europool-Paletten nachempfunden. Lästige Schleif- oder Streifarbeiten haben wir Ihnen bereits abgenommen.

- > Nadelholz endbehandelt
- > sofort einsetzbar, da trockenes Holz, gehobelte Deckbretter und fertig farbbehandelt
- > Kantholz ca. 7,5 cm hoch, Deckbrett schmal ca. 18x69 mm und Deckbrett breit ca. 18x137 mm

FARBWAHL: INNEN/AUSSEN



Weiß 01

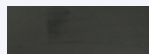

Anthrazit 96

FARBWAHL: AUSSEN

LASIERENDE FARBEN



Zeder 31



Palisander 35

EFFEKTFARBEN



Onyx-Silber 22



Graphit-Silber 23

DECKENDE FARBEN



Weiß 01



Steingrau 04

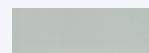

Lichtgrau 07

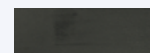

Anthrazit 96

MÖBELPALETTEN

für den Innen- oder geschützten Außenbereich geeignet

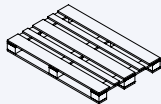

Möbelpalette Innen/Außen

B x T x H

80 x 120 x 13 cm

Fichte, endbehandelt

670 11 701

39,90

MÖBELPALETTEN

Biozid ausgerüstet, nur für den Außenbereich geeignet

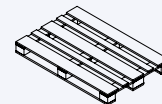

Möbelpalette Außen

B x T x H

80 x 120 x 13 cm

Fichte, endbehandelt

670 11 801

49,90

PERFEKT FÜR
LOUNGE, TISCH
ODER BETT

HANDELSÜBLICHE HOLZMERKMALE

Der natürliche Charakter, der den Werkstoff Holz ausmacht, bringt einige Einschränkungen mit sich, die bei der Verwendung von Holz bewusst in Kauf genommen werden müssen.



HOLZINHALTSSTOFFE

Bei harzhaltigen Hölzern wie Lärche, Kiefer oder Fichte können in der ersten Zeit vermehrt Harze austreten. Den Harzaustritt können sie mechanisch oder auch mit unserem Harz-Entferner Set entfernen. Auch bei farbiger Behandlung kann im Nachhinein Harz austreten. Bei kesseldruckimprägnierten Hölzern kann es vereinzelt zu grünlichen Ausblühungen auf der Oberfläche kommen. Diese Salzausblühungen wittern mit der Zeit ab.

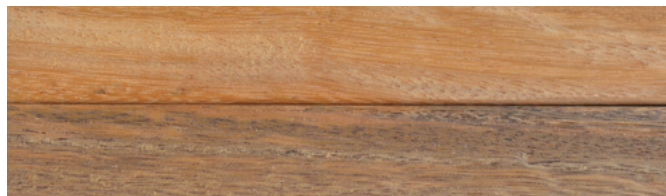

FARBSPIEL & VERGRAUEN

Je nach Holzart zeichnen sich einzelne Holzprofile bei Sichtblenden und Zäunen durch ein natürliches Farbspiel aus. Dieses unterschiedliche Farbspiel verleiht dem Produkt ein lebendiges Aussehen und unterstreicht den natürlichen, individuellen Charakter des Holzes. Das natürliche Farbspiel ist kein Sortierkriterium. Unbehandelte Holzoberflächen vergrauen mit der Zeit unter Bewitterung.

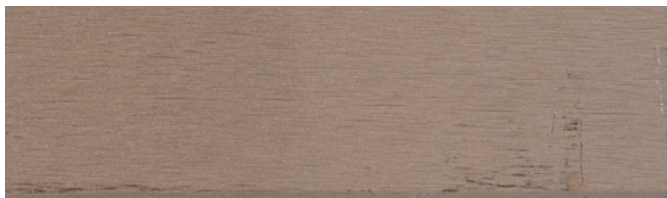

MULTI-FENCE

BPC ist ein thermoplastischer Werkstoff und "arbeitet" vorrangig in der Länge der Profile. Aufgrund dessen kann es in besonders warmen Zeiträumen zu einer leichten Bauchigkeit der Sichtschutzelemente kommen. Durch das Auswaschen von Lignin kann es zu wasserfleckenähnlichen Verfärbungen kommen, die durch die anschließende Bewitterung wieder verschwinden. Sofortige Abhilfe kann man mit dem Osmo WPC & BPC Reiniger schaffen. Vereinzelt vorkommende andersfarbige Einschlüsse des Polymers können produktionsbedingt nicht gänzlich verhindert werden.



ÄSTE & MASERUNG

Je nach Holzart, Herkunft und wachstumsbedingten Einflüssen kann die Anzahl und Größe der Äste variieren. Gesunde Äste geben dem Holz ein lebendiges, individuelles Erscheinungsbild. Sie sind kein Mangel, ihre Anzahl und Größe ist nicht beschränkt. Vereinzelt ausgeschlagene Kantenäste und Ausrisse im Astbereich lassen sich nicht immer vermeiden und haben keinen Einfluss auf die Haltbarkeit des Holzes. Auch bei farblich behandeltem Holz gehören Äste, auch größere Äste mit leichter Rissbildung, zum natürlichen Erscheinungsbild.

QUELLEN & SCHWINDEN

Holz ist ein natürlicher Werkstoff, der „arbeitet“. Daher kann es unter dem Einfluss der Umgebungsluftfeuchtigkeit zu Maßveränderungen der Holzprofile in Stärke und Breite kommen (bis zu 10%). Bei farbbehandelten Sichtblenden kann durch das Schwinden des Holzes auch die unbehandelte Feder der Sichtblendenfüllung sichtbar werden – Reparaturfarbe auf Anfrage. Dieses ist unvermeidbar und kann bauseits durch Nachstreichen beseitigt werden.

VERZUG

Bei natürlich gewachsenen Werkstoffen kann es zu mäßigem und vereinzelt auch zu starkem Verzug und damit verbunden, zu einer Bauchbildung kommen.



RISSBILDUNG

Natürliche Witterungseinflüsse wie Sonne, Feuchtigkeit und UV-Strahlung wirken sich, je nach Holzart, unterschiedlich auf das Holz aus. So können sich Risse bilden, die aber keinen Einfluss auf die Haltbarkeit haben. Rissbildung ist eine natürliche Holzeigenschaft und kein Anlass für eine Beanstandung.



ASTDURCHSCHLAG

Bei behandelten Kieferprodukten wie Sichtblenden können die Holzinhaltstoffe der Äste zu einer bräunlichen Verfärbung führen. Durch die atmungsaktive, offenporige Farboberfläche können sich Äste bräunlich abzeichnen. Dies ist ein natürlicher Prozess und somit keine Beanstandung.



GERBSÄURE

Stark gerbsäurehaltige Hölzer, z. B. Garapa, reagieren bei Kontakt auch mit kleinsten Eisenoxid Partikeln. Diese können z. B. durch Metallarbeiten oder beim Düngen über die Luft auf das Holz gelangen. Das Holz verfärbt sich dabei stellenweise schwarz. Die Verfärbungen sollten schnellstmöglich mit dem Osmo Holz-Entgrauer Kraft-Gel entfernt werden.

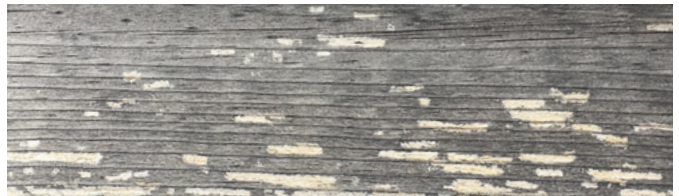

WESPENFRASS

Sowohl bei naturbelassenen, als auch bei kesseldruckimprägnierten oder farbig behandelten Sichtblenden kann der Wespenfraß vorkommen. Wespen greifen dabei die Holzoberfläche an und nutzen Holzfasern zum Nestbau. Die betroffenen Stellen bei farbig behandelten Sichtblenden sollten nachbehandelt werden. Die Fraßgänge sind jedoch nur oberflächlich und beeinträchtigen nicht die Haltbarkeit des Holzes.

LIEFERZEITEN & VERFÜGBARKEITEN

Durch teilweise besonders lange Transportwege können, auch bei bester Vorplanung, Lieferverzögerungen und Engpässe bei einzelnen Produkten auftreten.

GUT GEPFLEGT – HÄLT LÄNGER



AUF DAUER SCHÖN DURCH NATÜRLICHE ÖLE UND WACHSE

Holz ist ein organischer Werkstoff. Seine Zellen können Feuchtigkeit aufnehmen und abgeben. Das Holz atmet. Um diese Fähigkeit zu erhalten, haben wir Holzanstriche entwickelt, die perfekt auf die besonderen Eigenschaften von Holz abgestimmt sind. Osmo Holzanstriche basieren auf natürlichen Ölen und Wachsen. Das Öl dringt in das Holz ein und schützt es von innen. Das Wachs bildet eine elastische, atmungsaktive Oberfläche und schützt das Holz von außen. Das Holz bleibt auf Dauer schön und elastisch.

ERGIEBIG: RICHTIG SPAREN

Osmo Holzanstriche haben einen ungewöhnlich hohen Anteil an Farbpigmenten und Öl. Dadurch sind sie ergiebiger und liefern das gewünschte Ergebnis bereits mit dem ersten oder zweiten Anstrich, ganz ohne Grundierung. Das Ergebnis: Mit einer Dose Osmo Holzanstrich streichen Sie erheblich mehr Quadratmeter als mit herkömmlichen Farben. Das rechnet sich.

NATÜRLICH: GESUND LEBEN

Gut für den Menschen und gut fürs Holz: Sonnenblumen-, Soja-, Lein- und Distelöl sind die Basis unserer Holzanstriche. Unsere Naturwachse sind im Lebensmittelbereich zugelassen, die Pigmente enthalten keine schädlichen Schwermetalle. Entaromatisiertes Testbenzin sorgt dafür, dass sich der Anstrich gut streichen lässt.

SCHNELL: OHNE ABSCHLEIFEN

Vergessen Sie das zeitaufwändige Abschleifen. Osmo Holzanstriche können jederzeit ganz einfach renoviert werden. Dafür müssen Sie nicht einmal die ganze Fläche neu streichen.

GEMEINSAM PERFEKT: HOLZ UND HOLZANSTRICH

Offenporige Holzanstriche auf Naturöl-Basis - diese Idee der Osmo Gründer hat sich über Jahrzehnte bewährt. Denn im Gegensatz zu Lacken sind die Osmo Holzanstriche perfekt auf die Eigenschaften von Holz abgestimmt.

LANDHAUS-
FARBE



LANDHAUSFARBE

Farbige Vielfalt und unübertroffene Haltbarkeit für alle Witterungsbedingungen

- > Deckend, seidenmatt, für außen. Besonders empfohlen für Holzfassaden, Balkone, Fenster, Gartenmöbel, Gartenhäuser, Zäune und Sichtblenden
- > 1 Liter reicht für ca. 26m² bei einem Anstrich

HOLZSCHUTZ
ÖL-LASUR



HOLZSCHUTZ ÖL-LASUR

Grundierung und Lasur in einem Anstrich. Äußerst wasserabweisend, wetter- und UV-beständig.

- > Transparent, seidenmatt, für außen. Osmo Holzschutz Öl-Lasur ist ideal für jedes Holz im Außenbereich: Türen, Fenster und Fensterläden (maßhaltige Bauteile), Carports, Holzfassaden, Balkone, Holzterrassen, Zäune etc. (nicht maßhaltige Bauteile)
- > Oberfläche geschützt vor Schimmel-, Algen- und Pilzbefall
- > 1 Liter reicht für ca. 26m² bei einem Anstrich

UV-SCHUTZ-
ÖL FARBIG



UV-SCHUTZ-ÖL FARBIG

Perfekt vor der Sonne geschützt - Transparenter, leicht pigmentierter UV-Schutz für den Außenbereich.

- > UV-Schutz-Öl Farbig verlängert als Endanstrich auf bereits farbig behandeltem Holz den Renovierungsintervall deutlich; als Alleinanstrich (nach zweimaliger Behandlung) verhindert es den Vergrauungsprozess um den UV-Schutzfaktor 12 im Vergleich zu unbehandeltem Holz.
- > Transparent, leicht pigmentiert, seidenmatt, für außen
- > Fichte/ Tanne, Lärche, Douglasie, Natural, Zeder Natur, Eiche hell
- > 1 Liter reicht bei einem Anstrich für ca. 18m².

HARZ-ENT-
FERNER SET



HARZ-ENTFERNER SET

Für die Entfernung von austretendem Harz auf farbig endbehandelten Oberflächen

- > Spezial Harz-Entferner 0,125 Liter
- > je 3x5ml TouchUp Matt + TouchUp Seidenmatt
- > 3 Baumwolltücher, 1 Schaber und 1 Verfahrensanweisung

UNSERE PRODUKTE

> FASSADEN

Fassadenprofile
Farbige Fassaden
Schindeln

> FUSSBODEN

Massivholzdielen
Creativ-Dielen
Renovierungsdielen

> HOLZANSTRICHE

Für Innen und Außen
Holzschutz und Pflege

> INNENHOLZ

Massivholzprofile
Rahmenhölzer
Glattkantbretter

> LEIMHOLZ

Massivholzplatten
Arbeitsplatten
Möbeltüren

> LEISTEN

Fußbodenleisten
Leisten für Wand und Decke
Bastelleisten

> TERRASSEN

Holz
BPC
Zubehör

> SICHTBLENDEN

Holz/HPL/ALU/BPC
Schallschutz
Zubehör

Osmo Holz und Color GmbH & Co. KG

Affhüppen Esch 12
D-48231 Warendorf

Postfach 110161
D-48203 Warendorf

Telefon +49 (0)2581/922-100
Telefax +49 (0)2581/922-200

www.osmo.de
info@osmo.de

Ihr Osmo Fachhändler:

