

GARDLINE 2022 ZUHAUSE IM GARTEN



BITTE
TAGESAKTUELLE
PREISANPASSUNGEN
BEACHTEN!



burger-holzzentrum.de/preise-garten



Terrassendielen | Sichtschutz | Zaun | Fassade | Überdachung

www.burger-holzzentrum.de
shop.burger-holzzentrum.de

Burger Handwerkerunterstützung

Auf unserer Internetseite www.burger-holzzentrum.de finden Sie unter dem Bereich **Handwerkerunterstützung** eine Reihe von Online-Hilfen unserer Lieferanten.

Hier finden Sie u.a. Online Kalkulatoren folgender Hersteller:

NATUR inFORM[®]





Inhaltsverzeichnis

Terrassen aus WPC

WPC Profiline	4-5
NATURinFORM	6-9
MEGAWOOD	10-19

Konstruktionsholz

MEGAWOOD	20-21
----------	-------

Terrassen aus Holz

Bangkirai	22-23
Garapa, Thermo-Kiefer	24-25
Lärche, Douglasie	26-27

Terrassen Sonstige Beläge

Keramikplatten	28-33
----------------	-------

Zubehör

Verlegezubehör	34-39
Schrauben	40
Öle, Pflege und Reinigung	41

Zäune

Vorgartenzäune	42-43
Pfosten und Pfähle	44

Fassade

Rhombusprofile	45
NATURinFORM	46-47

Sichtschutz

OSMO	48-59
------	-------

Überdachung und Markisen

Überdachungen	60-61
KLAIBER Markisen	62-63



Anthrazit strukturiert

Profiline Comfort Deck

Massivdielen

Sie wünschen sich eine Wohlfühl-Terrasse in ansprechender Optik? Dann empfehlen wir Ihnen unsere WPC-Terrassendielen Comfort-Deck. Diese Terrassendielen verleihen Ihrer Terrasse eine Atmosphäre von Eleganz und zugleich Gemütlichkeit, die zum Betreten und Verweilen einlädt. Sie können zwischen einer, geprägten und leicht gebürsteten Oberfläche oder der fein geriffelten Struktur wählen.

Zeitgemäßes Material. Lebendige Tradition. Die Farben der Comfort Deck WPC-Terrassendielen übersetzen die ganze Schönheit von Holz und bieten ein optisches und haptisches Erlebnis. Ein innovatives Verfahren sorgt für einen natürlich anmutenden Farbverlauf sowie eine individuelle Maserung und Oberflächenstruktur. Belastbarkeit und edle Holzoptik treffen in der Comfort-Deck-Edition aufeinander.

Farbe	anthrazit, eichenbraun, schokobraun
Oberfläche	leicht gebürstet, einseitig fein genutet
Maße	ca. 19 x 140 mm
Preis/lfm exkl. MwSt.	11,95 €
Längen	Standard: 4 m 5 m 6 m

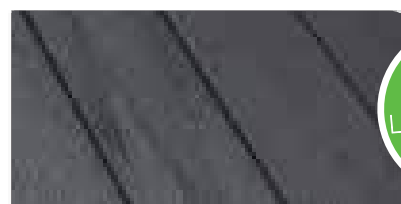

anthrazit

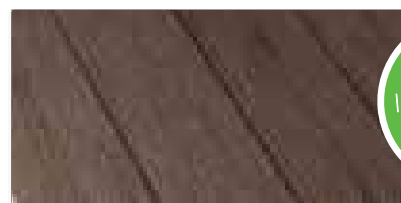

schokobraun



eichenbraun



Eine Montageanleitung finden Sie unter nebenstehendem QR-Code.



XXL Anthrazit gewellt

Profiline Comfort Deck Breitdiele XXL

Massivdiele

Suchen Sie nach einem hochwertigen Belag für ihre Freifläche? Dann ist Comfort-Deck XXL mit unserer neuen gewellten und leicht gebürsteten Oberfläche ideal für Sie. Mit einer Breite von ca. 24,4 cm ist die XXL-Diele wie geschaffen für größere Freiflächen, wie Terrassen, Dachgärten oder auch Pausenhöfe und Schwimmbadanlagen.

Dank ihres reduzierten Fugenanteils entsteht ein geschlossenes und architektonisch anspruchsvolles Gesamtbild. Die Comfort-Deck XXL ist beidseitig einsetzbar, bei der Oberflächenwahl kann zwischen der gewellten und leicht gebürsteten Oberfläche oder der Blockstreifenstruktur gewählt werden. Ein innovatives Verfahren sorgt für einen natürlich anmutenden Farbverlauf sowie eine individuelle Maserung und Oberflächenstruktur.

Farbe	anthrazit
Oberfläche	gewellt leicht gebürstet Blockstreifen gebürstet
Maße	ca. 21 x 244 mm
Preis/lfm exkl. MwSt.	23,00 €
Längen	Standard: 4 m 5 m 6 m



MADE IN
GERMANY



INNERHALB
1 WOCH

anthrazit gewellt



INNERHALB
1 WOCH

anthrazit Blockstreifen



Basis Unterkonstruktion
anthrazit
40 x 60 x 4000 mm
8,45 € / lfm



Montageklammerset
Edelstahl inkl. Schraube + Bit
VPE 100 Stk.
74,00 € / Pack



Eine Montageanleitung finden Sie unter nebenstehendem QR-Code.



NATUR inFORM[®]
DIE EXKLUSIVE LARGE

DIE EXKLUSIVE LARGE

Massivdiele im extrabreitem Sonderformat

Die EXKLUSIVE large ist mit einer Breite von ca. 245 mm die perfekte Diele im Sonderformat. Mit ihrer schmalen Fuge, der edlen matten Natursteinoptik und vielen neuen verfügbaren Farbvarianten eignet sie sich hervorragend für besondere Außenanlagen wie große moderne Terrassen, Dachgärten oder Gastronomiebereiche.

Die EXKLUSIVE large erhalten Sie neben den einfarbigen Tönen terrabraun und lavagrau auch in den mehrfarbigen Brauntönen eichenbraun, bernsteinbraun und kastanienbraun sowie in den mehrfarbigen Grautönen dolomitgrau und basaltgrau.

Besonderheiten der Exklusiven large

- Oberflächenprägung ähnlich dem Naturstein
- Schmales Fugenmaß von nur 5 mm
- Jede Diele ist ein Unikat
- Ohne sichtbare Verklammerung
- In vielen modernen Farbtönen

Farbe	terrabraun, lavagrau, eichenbraun, bernsteinbraun, kastanienbraun, dolomitgrau, basaltgrau	
Oberfläche	einseitig geprägt, matt	
Maße	ca. 21 x 245mm	
Preis/lfm exkl. MwSt.	30,96 €	35,57 € (Sonderlänge)
Längen	Standard: 3 m 4 m 5 m 6 m	



terrabraun



lavagrau



eichenbraun

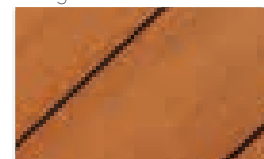

bernsteinbraun



kastanienbraun



dolomitgrau



basaltgrau

INNERHALB
2 WOCHEN



Eine Montageanleitung finden Sie unter nebenstehendem QR-Code.



DIE EXKLUSIVE

Massivdielen

Pure Eleganz. Die EXKLUSIVE in edler Natursteinoptik ist die Terrassendielen für puristisch cleane Architekturen. Die Farbpalette reicht von einfarbig zu mehrfarbig und von hellem Grau zu dunklem Braun. Die besonders schmale Fugenbreite von 5 mm statt 7,5 mm verleiht dem Dielenbelag ein elegantes Aussehen. DIE EXKLUSIVE mit ihrer besonderen Breite von 162 mm lässt sich einseitig verlegen und jetzt auch kombinieren mit der neuen extrabreiten Diele die EXKLUSIVE large. Die matte, geprägte Oberfläche zaubert ein besonders ebenmäßiges Gesamtbild. Genießen Sie Ihren exklusiven Lieblingsplatz!

Besonderheiten der Exklusiven

- Oberflächenprägung ähnlich dem Naturstein
- Schmales Fugenmaß von nur 5 mm
- Jede Diele ist ein Unikat
- Ohne sichtbare Verklammerung
- In vielen modernen Farbtönen

Die Exklusive large erhalten Sie neben den einfarbigen Tönen terrabraun und lavagrau auch in den mehrfarbigen Brauntönen eichenbraun, bernsteinbraun und kastanienbraun sowie in den mehrfarbigen Grautönen dolomitgrau und basaltgrau.

Farbe	terrabraun, lavagrau, eichenbraun, bernsteinbraun, kastanienbraun, dolomitgrau, basaltgrau	
Oberfläche	einseitig geprägt, matt	
Maße	ca. 21 x 162 mm	
Preis/lfm exkl. MwSt.	20,71 €	23,95 € (Fixmaßanfertigung 2 bis 13 m) min. 10 Dielen / Einzeldielen
Längen	Standard: 3 m 4 m 5 m 6 m	



basaltgrau



dolomitgrau

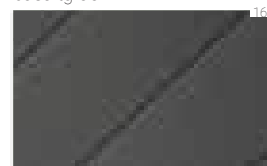

lavagrau

INNERHALB
2 WOCHEN



Eine Montageanleitung finden Sie unter nebenstehendem QR-Code.



DIE STARKE

Tragbohle / Massivdielen

Die STARKE ist aufgrund ihrer massiven Dielendicke von 38 mm außerordentlich belastbar. Damit bietet sie sich auch als Lösung beim Einbau von größeren Spannweiten an. Eine zusätzliche und aufwändige lastabtragende Unterkonstruktion muss dabei nicht eingebaut werden.

So ist die STARKE neben ihrem klassischen Einsatz als Terrassendielen auch prädestiniert als Bodenbelag für Treppen, Bootsstege oder Laubengänge.

Die Montage der Dielen ist auf schwimmendem wie auch auf festem Untergrund möglich.

Zwei Oberflächenvarianten, die beidseitig anwendbar sind, bietet diese 14 cm breite Dielen.

Farbe	grau, braun, anthrazit	
Oberfläche	mit Holzmaserung leicht gebürstet oder feinst geriffelt, ungebürstet	
Maße	ca. 38 x 140 mm	
Preis/lfm exkl. MwSt.	32,98 €	
Längen	Standard: 4 m	

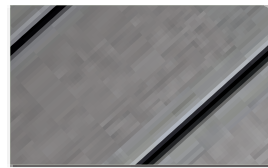

grau leicht gebürstet



grau feinst geriffelt

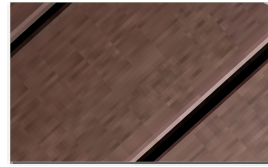

braun leicht gebürstet



braun feinst geriffelt



anthrazit leicht gebürstet



anthrazit feinst geriffelt

INNERHALB
2 WOCHEN



Eine Montageanleitung finden Sie unter nebenstehendem QR-Code.



NATUR inFORM®

DIE BELIEBTE massiv anthrazit

DIE BELIEBTE MASSIV

Massivdielen mit allgemeiner bauaufsichtlicher Zulassung: Z-10.9.-484

Dass die BELIEBTE massiv jetzt auch als geregeltes Bauprodukt nach Zulassung verwendet werden kann, lässt ihre Beliebtheit sicher noch steigen. Die Terrassendielen aus einem umweltfreundlichen Holzverbundwerkstoff hat mit einer Höhe von 25 mm eine Breite von 138 mm (Systembreite ca. 146 mm). Als Oberfläche steht eine fein oder grob geriffelte Seite zur Auswahl, beide sind für mehr Grip- und Rutschfestigkeit und erreichen damit laut TÜV Rheinland die hohe Rutschhemmstufe R13 (fein geriffelte Seite) und R13 (grob geriffelte Seite).

Farbe:	anthrazit, braun, grau, schwarzbraun, steingrau	
Oberfläche	beidseitig gebürstet, fein oder grob geriffelt	
Maße	ca. 25 x 138 mm	
Preis/lfm exkl. MwSt.	21,18 €	23,65 € (Sonderlänge)
Längen	Standard: 4 m 6 m Fixmaßanfertigung von 2m bis 13m (mind. 10 Dielen / Einzellänge)	



**BAUAUFSICHTLICH
ZUGELASSEN!**

**INNERHALB
2 WOCHEN**

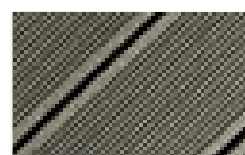

anthrazit fein geriffelt



anthrazit grob geriffelt

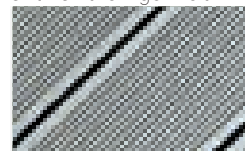

grau fein geriffelt

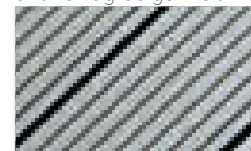

grau grob geriffelt



braun fein geriffelt



braun grob geriffelt

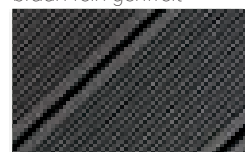

steingrau fein geriffelt



steingrau grob geriffelt

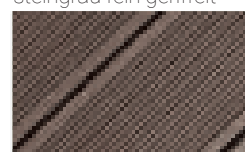

schwarzbraun fein geriffelt



schwarzbraun grob geriffelt

Die Terrassendielen „die BELIEBTE massiv“ darf als lastabtragender Boden für

- Dachterrassen, Laubengänge, Loggien, Balkone, Ausstiegspodeste und ähnliches sowie
- Treppen und Treppenpodeste in Wohngebäuden, Bürogebäuden und Arztpraxen ohne schweres Gerät

entsprechend der Norm DIN EN 1991-1-1/NA¹ Tabelle 6.1DE, Kategorie Z, T1 und T2 verwendet werden.



Eine Montageanleitung finden Sie unter nebenstehendem QR-Code.



megawood® Cradle to Cradle

Endloser Stoffkreislauf - ohne zusätzlichen Ressourcenverbrauch

Die anfallenden Späne der Hobel- und Sägeindustrie werden in einen stofflichen Verwertungskreislauf zurückgeführt. Produkte von megawood® aus GCC (German Compact Composite) Holzwerkstoffen werden mit Strom aus erneuerbaren Energien produziert, verbrauchen keine zusätzlichen natürlichen Ressourcen und ermöglichen ein ge-

sundes, nachhaltiges und kreislauffähiges Bauen auf höchstem Qualitätsniveau. Der verantwortungsvolle Umgang mit Ressourcen ist Teil der gelebten Unternehmens- und Produktphilosophie.



„Stellen Sie sich ein hochqualitatives, gesundheitlich unbedenkliches Baumaterial vor, das dauerhaft verfügbar ist und keine zusätzlichen natürlichen Ressourcen verbraucht.“



Von der Wiege zur Wiege!

Cradle to Cradle auch bei megawood®



Wenn eines ganz bestimmt in unseren Genen liegt, dann ist es das Cradle to Cradle®-Prinzip, dass jede Ressource als Nährstoff für einen neuen Lebenszyklus dient.

Cradle to Cradle® beschreibt einen Stoffkreislauf, in dem Produkte bzw. Rohstoffe in immer wiederkehrenden Kreisläufen „Von der Wiege zur Wiege“ zirkulieren.

Bei megawood® durchlaufen die GCC (German Compact Composite) Holzwerkstoff-Produkte einen technischen Kreislauf, sodass aus ihnen immer wieder neue Produkte hergestellt werden. Dafür wurde u.a. ein spezielles Rücknahmesystem installiert, um die seit 2005, aus GCC hergestellten megawood® Produkte, wieder in den Stoffkreislauf zurückzuführen.

Als Bestätigung des Produktdesigns und der Unternehmensphilosophie wurde der GCC (German Compact Composite) Werkstoff im August 2020 Cradle to Cradle Certified® Gold ausgezeichnet. Bei der Unbedenklichkeit aller Inhaltsstoffe wird sogar den höchstmöglichen Wert „Platin“ erreicht. Damit ist der Werkstoff GCC eines der Top 20 zertifizierten Baumaterialien weltweit.

Dabei werden der GCC Werkstoff vor allem die human- und ökotoxikologischen Unbedenklichkeiten aller Inhaltsstoffe auf globalem Qualitätsniveau bestätigt. Die ökologische Bewertung des integrierten Wassermanagements und des klimaneutralen Energiekonzeptes bei der Produktion sowie die hohen sozialen Standards am Produktionsstandort in Deutschland runden die umfangreiche Material- und Prozessbewertung ganzheitlich ab.

Alles ist Ressource!

In einem von megawood® entwickelten Rückführungsprozess, mit funktionaler App zur Erkennung eigenhergestellter GCC-Produkte, werden am Ende des langen Lebenszyklus hauseigene Produkte kostenfrei zurückgenommen und zu 100 % für die Produktion neuer Artikel mit gleichbleibender Qualität wiederverwertet. Denn der Werkstoff von heute ist der Rohstoff von morgen! Diese Kreislaufwirtschaft hebt den Anspruch an einen ökologisch-nachhaltigen Holzwerkstoff hervor und wird der Verantwortung gegenüber den nachfolgenden Generationen gerecht.



megawood® DELTA

Die Diele mit echter Windkraft



Mit gutem Gewissen besitzen

megawood® Produkte haben eine generationsübergreifende Lebensdauer. Dennoch wird es gelegentlich Zeit für etwas Neues. Hierzu wurde ein Modell entwickelt, das es Ihnen ermöglicht Besitzer einer megawood® Terrasse zu sein, ohne dass Sie sich später um die Entsorgung kümmern müssen.

Am Ende einer langen Nutzungsdauer nimmt megawood® die Terrasse zurück und führt diese wieder in den Produktionskreislauf ein und stellt daraus neue Produkte her. Und obendrein erhalten Sie einen Rücknahmewert. Das gilt natürlich nicht nur für Terrassen, sondern auch für alle anderen megawood® Produkte. Als Besitzer einer megawood® Terrasse bauen Sie von Anfang an ökologisch und verantwortungsvoll!

Windkraft-Rotorblätter als Rohstoffquelle

Innovation heißt bei megawood® qualitativer Fortschritt. Die nachhaltige Sicherung der Materialrohstoffe, wie auch die Beschaffungspraxis selbst, stehen dabei im Fokus der Wachstumsstrategie. Um die steigende Nachfrage aus GCC Holzwerkstoff-Produkten künftig, ohne zusätzlichen Verbrauch natürlicher Rohstoffe gerecht zu werden und auf dem Markt verantwortungsvoll weiter wachsen zu können, wird im Stoffkreislauf schon heute an übermorgen gedacht!

Die Nutzung von gebrauchten Windkraft-Rotorblättern als Rohstoffquelle ist dabei ein weiterführender, zukunftsorientierter Schritt. Nahezu alle Rohstoffkomponenten eines Rotorblattes lassen sich wiederaufbereiten und ohne Qualitätsverlust in GCC von megawood® einbinden. Damit werden wertvolle, bestehende Materialien, die eine gute Performance in Sachen Relastifizierbarkeit und Materialgesundheit aufweisen, vor thermischer Vernichtung oder Downcycling in minderwertige Produkte bewahrt und gleichzeitig CO₂-Emissionen vermieden.





megawood® DELTA

Nachhaltigkeit ohne Gefälle



Die DELTA-Terrassendiele ist das erste megawood® Produkt mit GFK-Recyclingwerkstoff aus Windkraft-Rotorblättern. Sie erfüllt damit Ihren Anspruch an eine ökologische Kreislaufwirtschaft nach der Cradle to Cradle®-Philosophie.

Die einzigartige Geometrie mit Querstrukturierung ermöglicht eine Verlegung ganz ohne Gefälle. Die DELTA-Terrassendiele bietet ein modernes Farbspektrum.

Farbe	varia grau, varia schokoschwarz
Oberfläche	einseitig verlegbar, mattiert-strukturierte Oberfläche mit Farbverlauf, 5 mm Fuge
Maße	ca. 21 x 145 mm
Preis/lfm exkl. MwSt.	17,19 €
Längen	Standard: 4,2 m 4,8 m 6,0 m



LAGERWARE

Produkteigenschaften

- einseitig verlegbar, mattiert-strukturierte Oberfläche mit Farbverlauf
- 5 mm Fuge
- Dicke: 21 mm, Breite: 145 mm
- Länge: 420 cm, 480 cm, 600 cm
- Befestigungsarten: Rastklammer, Clip
- Konstruktion: als offenes Deck mit 0% Gefälle
- Farben: VARIA SCHOKOSCHWARZ, VARIA GRAU
- Rutschfestigkeitsklasse: R12–C
- Randabschlüsse mit farblich passenden Rhombus-Profilen



Eine Montageanleitung finden Sie unter nebenstehendem QR-Code.



Signum tonka



10 Gründe für eine megawood® Terrasse

Eine megawood® Terrasse bietet viele Vorteile gegenüber anderen Materialien wie Holz, Pflastersteinen oder Steinplatten. megawood® Terrassendielen sind rutschhemmend, auch bei nassen Oberflächen und sorgen so für mehr Sicherheit. Außerdem sind sie frei von gefährlichen Splintern, sodass man sich unbesorgt direkt auf den Dielen sonnen kann, das freut auch die Barfüße. Mit ihrer natürlichen Optik und Haptik fühlen sich megawood® Dielen trotzdem an wie Holz, sind dabei aber wesentlich widerstandsfähiger gegenüber Insekten und Parasiten und weisen dank ihrer Oberflächenhärte ebenso einen guten Schutz gegen Kratzer von Sonnenliegen und Co. auf. megawood® Dielen sind sehr pflegeleicht und müssen nicht geölt, gestrichen oder lasiert werden, sie sind langfristig farbbeständig und vergrauen nicht. Unsere Produkte sind massiv und durchgefärbt, dadurch sehr robust und langlebig und können sowohl im privaten Bereich, als auch im öffentlichen Schwimmbadbereich eingesetzt werden.

Vertrauen – made in Germany

Säge- und Hobelspäne aus nachhaltig bewirtschafteten Holzbeständen. An unserem mitteldeutschen Firmensitz in Aschersleben entwickeln und verarbeiten wir sie zu einem innovativen Holz-Polymer-Werkstoff weiter. Wir produzieren ausschließlich in Deutschland und unsere Produkte sind weltweit einzigartig.

Kindersicherheit inklusive

Die megawood® Produkte erfüllen allerhöchste Ansprüche an Gesundheit und Sicherheit. Unser Holzwerkstoff mit einem Naturfaseranteil von bis zu 75 Prozent ist frei von Weichmachern und PVC. Das kommt gut an: Wir haben bereits eine offizielle Zulassung zur Herstellung von Spielzeug erhalten.





megawood® Classic aber nicht alltäglich

Wie Sie es auch drehen und wenden – die CLASSIC Terrassendielen passen einfach überall hin. Das megawood® Kombidielenprofil erlaubt eine beidseitige Verlegung – entweder mit fein geriffelter oder genuteter Oberfläche. So

Farbe	basaltgrau, nussbraun
Oberfläche	Kombidielen, einseitig fein geriffelt, andere Seite genutet, beidseitig gebürstet
Maße	ca. 21 x 145 mm
Preis/lfm exkl. MwSt.	14,00 €
Längen	Standard: 3,6 m 4,2 m 4,8 m 5,4 m 6 m

LAGERWARE

basaltgrau



INNERHALB
1 WOCHE

nussbraun



flexibel eignen sich unsere megawood® Massivdielen für jede Umgebung. Die CLASSIC Terrassendiele, ist erhältlich in den in den Farben basaltgrau und nussbraun.

Farben und Farbreifungen

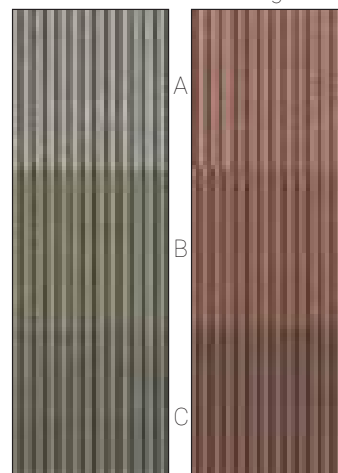

A = nach der Verlegung
B = nach 1-2 Monaten
C = nach 6-8 Monaten



Eine Montageanleitung finden Sie unter nebenstehendem QR-Code.

Passendes Zubehör ab Seite 34



Unterkonstruktion



Pads



Höhenausgleich



INNERHALB
1 WOCH

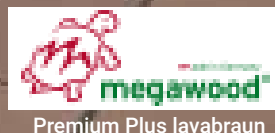

megawood® Premium Plus / Premium Plus Jumbo die Extraklasse

Zu edel für draußen? Von wegen!

Die megawood® PREMIUM PLUS Terrassendielen sind ein Produkt der Extraklasse. Hier trifft Unikat auf Serie: die Einzigartigkeit der gehobelten Dielenoberfläche verbindet sich mit den Vorzügen feinsten Oberflächenstruktur in dunklen, edlen Farben.



schiefergrau



lavabraun



Farben und Farbreifungen

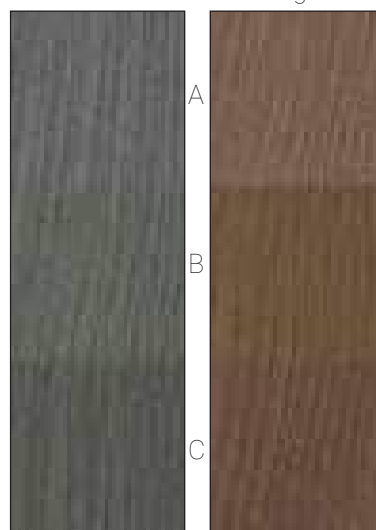

A = nach der Verlegung

B = nach 1-2 Monaten

C = nach 6-8 Monaten

Farbe	schiefergrau, lavabraun	schiefergrau (Jumbo)
Oberfläche	oszillierend gehobelte Oberseite, gebürstete Unterseite	
Maße	ca. 21 x 145 mm	ca. 21 x 242 mm (Jumbo)
Preis/lfm exkl. MwSt.	17,69 €	32,89 €
Längen	4,2 m 4,8 m 6,00 m Jumbo: 4,2 m 6,00 m	



Eine Montageanleitung finden Sie unter nebenstehendem QR-Code.

Passendes Zubehör ab Seite 34



Unterkonstruktion



Pads



Höhenausgleich



megawood® Signum / Signum Jumbo mit Unikat-Garantie

Die megawood® SIGNUM Terrassendielen sind „natur-signiert“. Neben der strukturiert gehobelten Oberseite zeigt jede Terrassendiele eine einzigartige feingezeichnete Maserung. Doch damit nicht genug. Zusätzlich werden die Oberfläche mit einer Politur als Erstschutz für den Transport versehen, die Verlegung und die ersten Wochen der Benutzung. Diese Politur trägt sich mit der Zeit ab und die Diele entwickelt ihre eigene, natürliche Patina durch Bewitterungseinflüsse. Auf diese Weise entsteht ein edles und hochwertiges Produkt: Maserung und Veredelung machen die SIGNUM zu einer robusten Schönheit – und jede Terrasse zu einem Hingucker! Die schmalen Fugen sorgen für ein harmonisches Terrassenbild.

Farbe	tonka, muskat	
Oberfläche	einseitig, oszillierend gehobelte, polierte Oberfläche mit Farbverlauf	
Maße	21 x 145 mm	21 x 242 mm (Jumbo)
Preis/lfm exkl. MwSt.	16,59 €	31,19 €
Längen	Standard: 3,6 m 4,2 m 4,8 m 5,4 m 6 m	

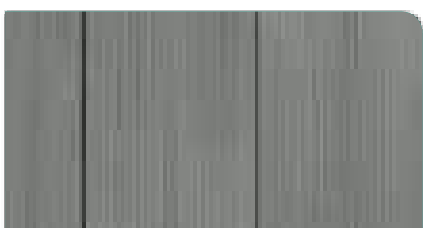

tonka



muskat



Farben und Farbreifungen

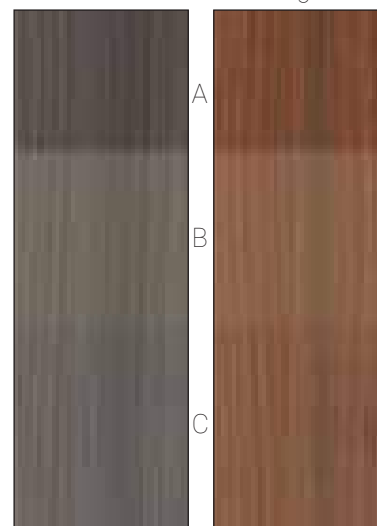

A = nach der Verlegung

B = nach 1-2 Monaten

C = nach 6-8 Monaten



Eine Montageanleitung finden Sie unter nebenstehendem QR-Code.



megawood® Dylum

unverwüstlich schön - mit allg. bauaufsichtlicher Zulassung Z-10.9-506

Dynamisch verwehte Dünen der Sahara haben zu einer Diele mit unverwechselbarer Optik inspiriert. Lassen Sie sich von der DYNUM Terrassendiele auf Ihrer Terrasse begeistern und erleben Sie bei unterschiedlichem Lichteinfall die faszinierende Ausstrahlung.

Für Ihren schönsten Platz im Garten sowie für Projekte in Hotels, in Biergärten oder in Kindergärten ist DYNUM die richtige Wahl. Der homogene, durchgefärbte Holzwerkstoff ohne zusätzliche Kunststoffschicht hält höchsten Beanspruchungen stand und ist besonders strapazierfähig.



Terrassendiele DYNUM massiv

einseitig strukturiert, oszillierend gebürstete, polierte Oberfläche, 5 mm Fuge

Oberfläche	cardamom	nigella
Maße	25 x 293 mm	25 x 293 mm
Preis/lfm exkl. MwSt.	52,59 €	
Längen	4,2 m 4,8 m 6 m	



Eine Montageanleitung finden Sie unter nebenstehendem QR-Code.



Vorteile der allgemeinen bauaufsichtlichen Zulassung

- Keine Einzelprüfungen mehr notwendig
- Zulassungsgegenstände: zwei Terrassendielen und ein Verbindungselement
- Große Spannweiten von 400mm (Premium Jumbo) und 650mm (Dylum)
- Thermische Ausdehnung muss nicht beachtet werden
- Verdeckte Verschraubung
- Unterkonstruktion: Holz und Stahl
- Randüberstand: max. 50 mm
- Tragfähigkeit: Werte siehe allg. bauaufsichtl. Zulassung Z-10.9-506



megawood® Premium Jumbo



natürlich gehobelt - mit allg. bauaufsichtlicher Zulassung Z-10.9-506

Einzigartig wie die Natur selbst: die individuell gehobelten Dielenoberflächen der megawood® PREMIUM Terrassendielen. In einem patentierten Hobelverfahren erhalten sie ihre lebendige Struktur – das macht das Produkt unverwechselbar. Entdecken Sie diese besondere Oberflächenstruktur im Spiel des Lichtes.

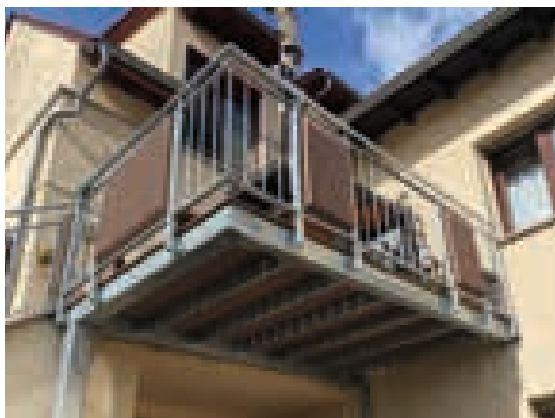
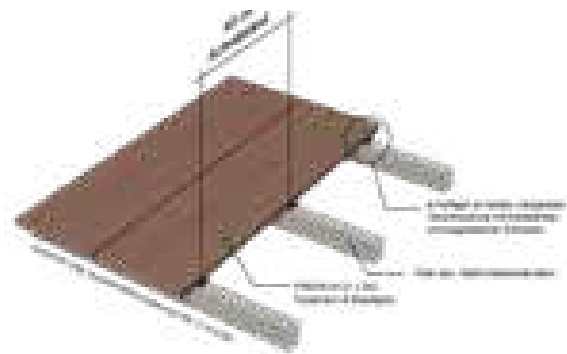

Die allgemeine bauaufsichtliche Zulassung finden Sie unter nebenstehendem QR-Code.



Terrassendiele PREMIUM JUMBO massiv

oszillierend gebürstete Oberseite, gebürstete Unterseite, 8 mm Fuge
Befestigung offene Fuge: Rastklammer oder Clip
Befestigung geschlossene Fuge: Nutleiste mit Rastklammer oder Clip

Oberfläche	basaltgrau	nussbraun
Maße	21 x 242 mm	21 x 242 mm
Preis/lfm exkl. MwSt.	29,99 €	
Längen	4,2 m 4,8 m 6 m	



Eine Montageanleitung finden Sie unter nebenstehendem QR-Code.

Preise zzgl. 19 % MwSt.



megawood® KONSTRUKTIONSHOLZ

Baubar ist, was dankbar ist

Ein Kopf voller Ideen

Dass man aus megawood® Konstruktionsholz unglaubliche Projekte realisieren kann, beweisen die fast unendlich vielen Ideen der kreativen Anwender in aller Welt. Jeden Tag erreichen uns neue Werke kleiner und großer Baumeister. Da staunen selbst wir und ziehen hochachtungsvoll unseren Hut. Das megawood® Konstruktionsholz beweist: Man kann auf diesem Material nicht nur stehen, sondern auch prima darauf sitzen, liegen, spielen oder im Outdoor-Homeoffice arbeiten. Die vielfältigen Anwendungen bilden ein harmonisches Ensemble, denn alle Objekte basieren auf einem einzigartigen Kreislaufwerkstoff und der natürlichen Farbpalette des megawood®-Sortiments.



Beliebte Anwendungsbeispiele von A-Z

Bänke, Besteckkästen, Betten, Briefkastensockel, Kübel, Pflanzstäbe, Pool- und Teichabdeckungen, Poolpodeste, Pumpenhäuser, Raumteiler, Regale, Sandkästen, Saunazubehör, Schaukeln, Schilder, Schlüsselanhänger, Schneidbretter, Speisekartenhalter, Spiegelrahmen, Spielplatzbrücken, Spieltürme, Stühle, Tischgestelle, Tischplatten, Treppen, Türen, Untersetzer, Vogelhäuschen, Vordächer, Wasserkübel, Wertstofftonneneinhausungen, Wippen, u.v.m.



megawood® KONSTRUKTIONSHOLZ

Systemelemente

TIPP

Konstruktionsholz farblich passend zu jeder Diele



RHOMBUSPROFIL
20,5 x 81 mm / L: 420 cm



KLAMMER

Edelstahl V2A und
Edelstahl V2A geschwärzt



KONSTRUKTIONSHOLZ L: 360 cm
**RUND | QUADRATISCH |
ACHTECKIG | OVAL**
Ø 90 mm | 90 x 90 mm |
90 x 90 mm | 90 x 60 mm



KONSTRUKTIONSBOHLE
40 x 112 mm / L: 360 cm
40 x 145 mm / L: 420 cm



BANK

40 x 112 mm, Gesamtlänge: 180 cm
in allen Farben der
Konstruktionsbohle erhältlich

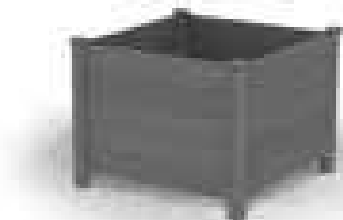

PFLANZKÜBEL

100 x 100 cm
individuelle Maße auf Anfrage



SANDKASTEN

individuelle Ausführung auf Anfrage



TREPPE

Die megawood® Konstruktionsbohle überzeugt durch ihre Witterungsbeständigkeit und Stabilität.



STEG

Selbst in hoch beanspruchten Bereichen ist die megawood® Konstruktionsbohle erste Wahl: Sie kann sogar als Stegdeck eingesetzt werden.



ZAUN

Zaunelemente aus der megawood® Konstruktionsbohle und Beton: eine Kombination für die Ewigkeit.





Bangkirai (Yellow Balau)

genutet / geriffelt

Der in Malaysia und Indonesien beheimatete Baum enthält natürliche ätherische Öle, die dem Wasser das Eindringen schwermachen und so das Holz vor Schimmel schützen. Bangkirai ist nahezu unverwüsthlich. Dieses Holz ist in Deutschland seit Jahren die Nr. 1 bei Außenterrassen. Die hohe Witterungsbeständigkeit und Resi-

stenz gegen Insekten und Pilze machen es so beliebt. Ob geriffelte, genutete oder glatte Oberfläche, Bangkirai besticht durch seine hell- bis mittelbraune Farbe und die silbriggraue Patina, welche das Hartholz nach längerer Bewitterung erhält. Es wird empfohlen, auch die Unterkonstruktion aus Bangkirai zu wählen.

Besondere Merkmale PRIME-Sortierung

Splint	nicht zulässig
Äste	fast ausgeschlossen
Krümmung	im Prinzip keine
Drehwuchs	im Prinzip nicht
Schüsselung	im Prinzip keine
Harzgallen	im Prinzip keine
Pinholes	gelegentlich vorkommend
Trocknung	KD 16 % +/-2%
Hobelfehler	keine
Farbe	im Prinzip einheitlich



Terrassendielen Bangkirai GENUTET/ GERIFFELT

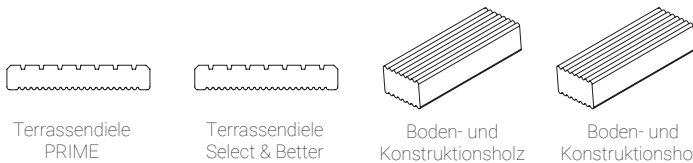

	Terrassendiele PRIME	Terrassendiele Select & Better	Boden- und Konstruktionsholz	Boden- und Konstruktionsholz
Oberfläche	Natur	Natur	Natur	Natur
Ober- / Unterseite	genutet / geriffelt	genutet / geriffelt	geriffelt	geriffelt
Maße	25 x 145 mm	35 x 145 mm	45 x 70 mm	90 x 90 mm
Preis/lfm exkl. MwSt.	13,95 €	19,95 €	11,60 €	32,00 €
Längen (nach Verfügbarkeit)	245 cm, 275 cm, 305 cm, 336 cm, 366 cm, 396 cm, 427 cm, 458 cm, 488 cm,			



Bangkirai glatt

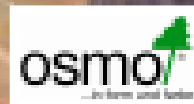

Bangkirai glatt / gehobelt

Die Erweiterung des Wohnraumes in den Außenbereich erfolgt mit diesem Produkt nahtlos. Die vierseitig glatt gehobelte und eine mehrfach schonend geschliffene Oberfläche verleihen dem Holz einen einzigartigen Parkett Charakter. Die Kanten der glatten Terrassendielen sind leicht abgerundet. Durch ein spezielles Trock-

nungsverfahren erhält dieses Produkt seine Form und arbeitet nicht mehr soviel wie die üblichen Terrassendielen. Keine Massenproduktion – sondern mit Liebe zur Perfektion wird dieses Produkt in einer kleinen Manufaktur in Malaysia mit modernsten europäischen Maschinen gefertigt.

Bangkirai:

- astarme Holzart mit sehr guter Haltbarkeit, auch im direkten Erdkontakt
- für Erdverbau und Wasserbau geeignet
- beständig gegen Schimmel und Pilze
- sehr hartes Holz

Terrassendielen

Bangkirai GLATT

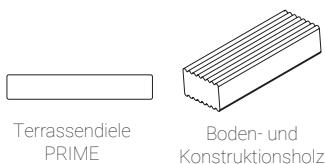

Oberfläche	Natur	Natur
Ober- / Unterseite	glatt / glatt	geriffelt
Maße	25 x 145 mm	45 x 70 mm
Preis/lfm exkl. MwSt.	18,84 €	11,60 €
Längen	nach Verfügbarkeit	

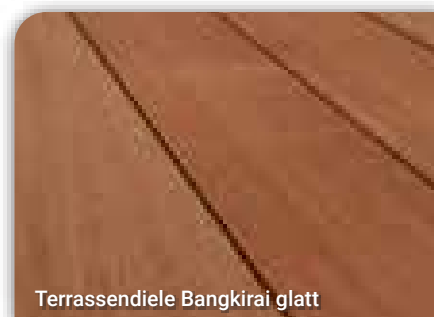

Terrassendiele Bangkirai glatt

Passendes Zubehör ab Seite 34



Unterkonstruktion



Pads



Höhenausgleich

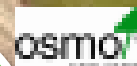

Garapa

INNERHALB
2 WOCHEN

Garapa

glatt / genutet / geriffelt

Garapa ist eines der wenigen Harthölzer mit einer hellen und warmen Farbgebung. Das aus Südamerika stammende Holz hat sich seit Jahren im Terrassenbau bewährt und zeichnet sich durch seine gute Stabilität aus. Besonders schön kommt die lebendige Holzstruktur in der glatt gehaltenen Variante zur Geltung.

- Dauerhaftigkeitsklasse 3
- gute Haltbarkeit
- beständig gegen Schimmel und Pilze
- praktisch astfrei
- Farbunterschiede unterstreichen den natürlichen Charakter
- nicht geeignet für verdeckte Befestigungssysteme

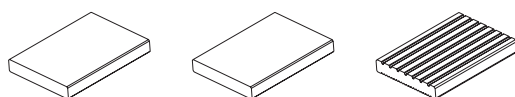
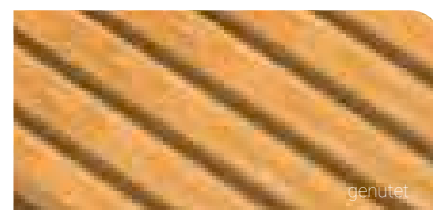
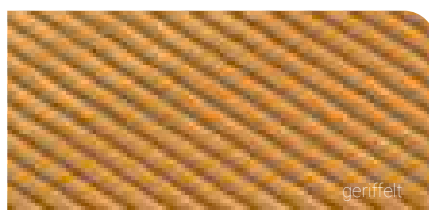
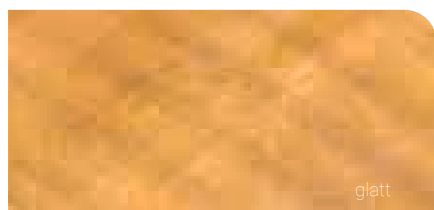

Oberfläche	Natur, KD	Natur, KD	Natur, KD
Ober- / Unterseite	glatt / glatt	glatt / glatt	genutet / geriffelt
Maße	21 x 145 mm	25 x 145 mm	25 x 145 mm
Preis/lfm exkl. MwSt.	15,83 €	18,84 €	18,84 €
Längen (nach Verfügbarkeit)	213 cm, 244 cm, 274 cm, 305 cm, 335 cm, 366 cm, 396 cm, 427 cm, 457 cm, 488 cm		

Eine Übersicht des Zubehörs finden Sie ab Seite 34



Thermo -Kiefer

Thermo-Kiefer gebürstet

Heimisch gut

Sie bevorzugen Holz aus heimischen Wäldern? Und stellen gleichzeitig hohe Anforderungen an die Haltbarkeit?

Dann ist unser Thermo-Holz das Richtige für Sie!

Bei Thermoholz wird ein modernes Verfahren angewendet, das das Holz ohne Einsatz von chemischen Zusatzstoffen dauerhafter und formstabiler macht. Unter dem

Einfluss von Dampf und Temperaturen von über 170 Grad werden die Zellwände des Holzes so verändert, dass sie kaum mehr Wasser aufnehmen können. So wird dem Schwinden, Quellen oder Reißen des Holzes vorgebeugt.

Ein weiteres Plus: Das Holz nimmt dabei einen wunderschönen, dunkelbraunen Farbton an.

Thermoholz Kiefer

Oberfläche gebürstet mit seitlicher Nut für Terraflex;
Dauerhaftigkeitsklasse 2



Thermo-Kiefer

Maße: 26 x 140 mm

Profil: Sichtseite gebürstet

Längen: 300 cm / 420 cm / 480 cm / 540 cm

9,90 € / lfm

INNERHALB
1 WOCHEN





Terrassendiele Sibirische Lärche

Sibirische Lärche

Lebendige Optik

Diese Holzart ist ihre ganze Wuchszeit hindurch dem rauen Klima Sibiriens ausgesetzt. Deshalb eignet sich Sibirische Lärche auch ideal für die Verwendung im Außenbereich.

Das Harz dieses Nadelholzes dient als natürliche Imprägnierung, weist Wasser ab und schützt das Holz vor Pilzbefall.

Die sibirische Lärche ist aufgrund ihres langsamen Wachstums härter als die europäische Lärche. Ein gelblicher Farbton ist charakteristisch. Aufgrund der Holzeigenschaften liegt die Haltbarkeit von Sibirischer Lärche unter der von Harthölzern. Das Holz ist allerdings durch seinen niedrigen Härtegrad sehr einfach zu verarbeiten.



Terrassendielen Sibirische Lärche

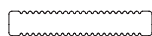

Terrassendiele

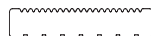

Terrassendiele

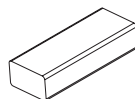

Boden- und
Konstruktionsholz

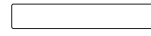

Terrassendiele

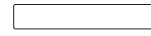

Terrassendiele

	Terrassendiele	Terrassendiele	Boden- und Konstruktionsholz	Terrassendiele	Terrassendiele
Oberfläche	Natur	Natur	Natur	Natur	Natur
Ober- / Unterseite	geriffelt / geriffelt	geriffelt / genutet	allseitig glatt	gebürstet/gebürstet	glatt/glatt
Maße	27 x 143 mm	45 x 142 mm	45 x 70 mm	27 x 143 mm	27 x 142 mm
Preis/lfm exkl. MwSt.	7,90 €	13,33 €	5,95 €	9,50 €	9,50 €
Längen (nach Verfügbarkeit)	300, 400 cm	300, 400, 510 cm	510 cm	300, 400, 510 cm	480/570 cm





Douglasie

Aus Liebe zur Natürlichkeit

Terrassendielen aus Douglasie sind klassisch, zeitlos und bereits seit Jahrzehnten bewährt und beliebt. Das helle, warme Erscheinungsbild und das kontrastreiche Farbspiel zwischen rosa und goldbraun machen ihre Terrasse zu einem echten Blickfang. Die Douglasie gehört zur Familie der Kieferngewächse und ist etwa vergleichbar mit Lärchenholz.

- Dauerhaftigkeitsklasse 3-4 (mäßig dauerhaft)
- der hohe Harzanteil wirkt wie eine natürliche Imprägnierung
- abwechslungsreiches Maserungs- und Astbild
- Farbunterschiede unterstreichen den natürlichen Charakter



Terrassendielen

Douglasie



Terrassendiele

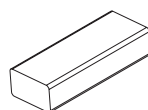

Boden- und
Konstruktionsholz



Konstruktionsholz

Oberfläche	Natur	Natur	
Ober- / Unterseite	geriffelt / geriffelt	allseitig glatt	
Maße	26 x 140 mm	40 x 70 mm	90 x 90 cm
Preis/lfm exkl. MwSt.	6,60 €	4,95 €	12,95 €
Längen (nach Verfügbarkeit)	300, 400, 500 cm	500 cm	500 cm



Preise zzgl. 19 % MwSt.



Keramische Terrassenplatten TERRACON®

Gehen Sie neue Wege

„Terrasse“ kann mehr sein, als Holz- oder WPC-Dielen. Warum versuchen Sie es nicht einmal mit keramischen Terrassenplatten im modernsten Design und Holzdekoren, die beeindruckend nah am Original sind? Gehen Sie neue Wege in der Terrassengestaltung, indem Sie z.B. Dielen und Platten miteinander kombinieren.

Nutzen Sie die vielfältigen Möglichkeiten, die es gibt, eine Terrasse ganz nach Ihren individuellen Bedürfnissen zu bauen. Terrassenplatten TERRACON®

In unserem aktuellen Sortiment finden Sie nicht nur ein breites Angebot an keramischen

Terrassenplatten in Top-Qualität, sondern auch alle Möglichkeiten, wie Sie diese einfach, schnell und professionell verlegen können.

Mit unserem innovativen Clip-System benötigen Sie z. B. nur eine Unterkonstruktion für Dielen und Platten und sind somit absolut flexibel - EIN SYSTEM FÜR ALLE BELÄGE!

Eigenschaften keramischer Terrassenplatten

- ✓ modernstes Design
- ✓ dauerhaft unempfindlich gegen alle Arten von Verschmutzungen
- ✓ UV-beständig, farb- und lichtecht
- ✓ frostbeständig (Wasseraufnahme unter 0,5 %)
- ✓ salzbeständig
- ✓ großer UK-Abstand möglich (bis zu 60 cm in der Breite)
- ✓ max. Maßtoleranz von nur 0,3 mm
- ✓ alle Kanten sind rektifiziert
- ✓ Rutschfestigkeit R11 A+B+C (d.h. für Nassbereiche wie Duschen und Schwimmbäder geeignet)
- ✓ keinerlei Vor- und Nachbehandlung nötig



Verlegung von keramischen Platten auf einer Aluminium-Unterkonstruktion

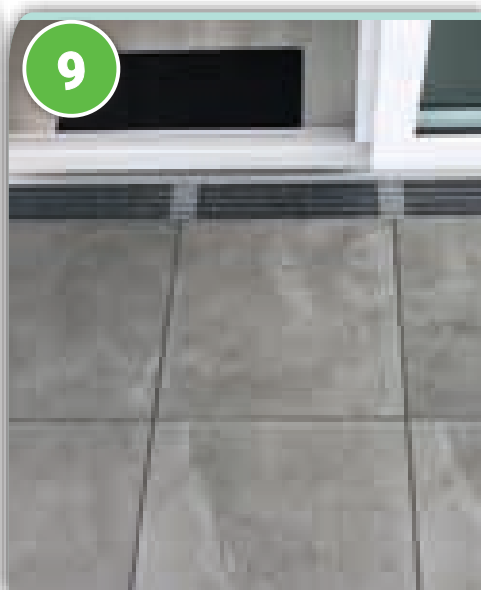
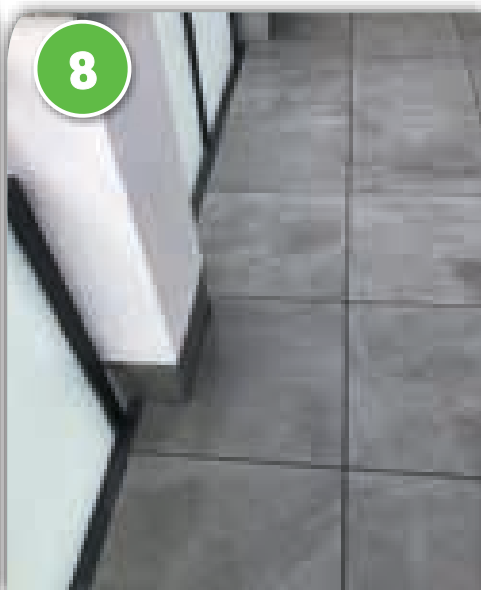
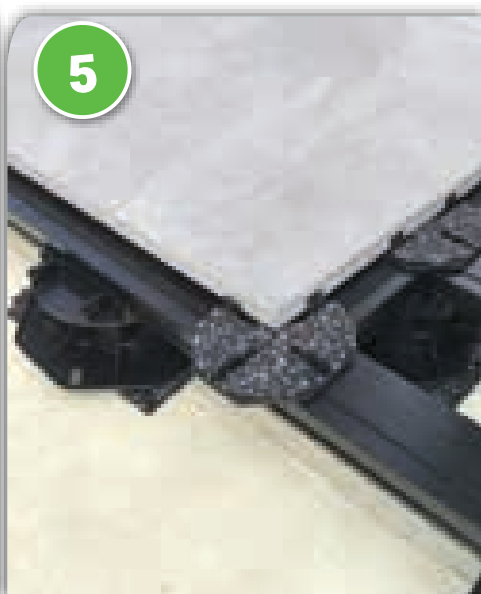
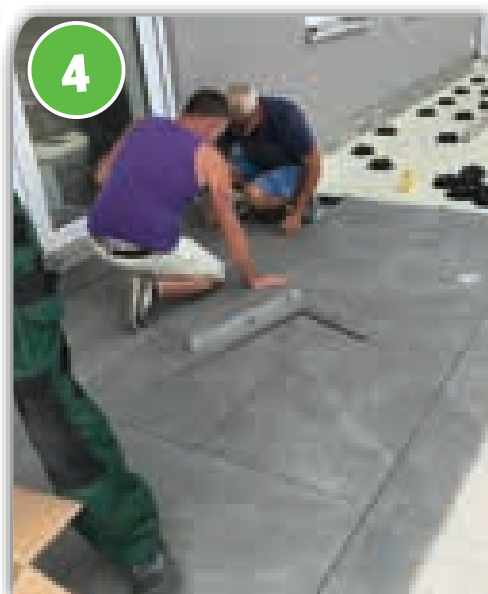
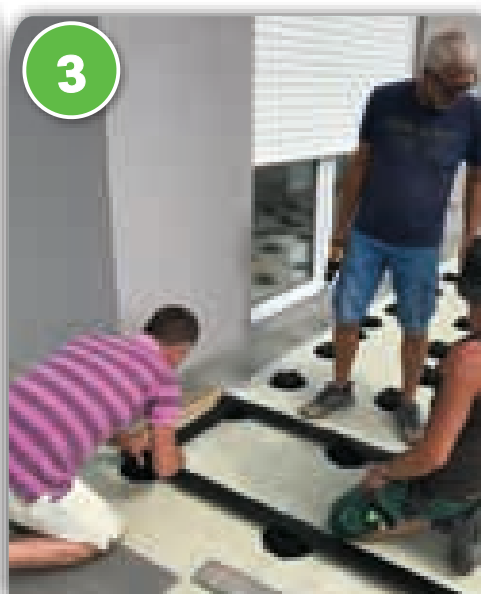
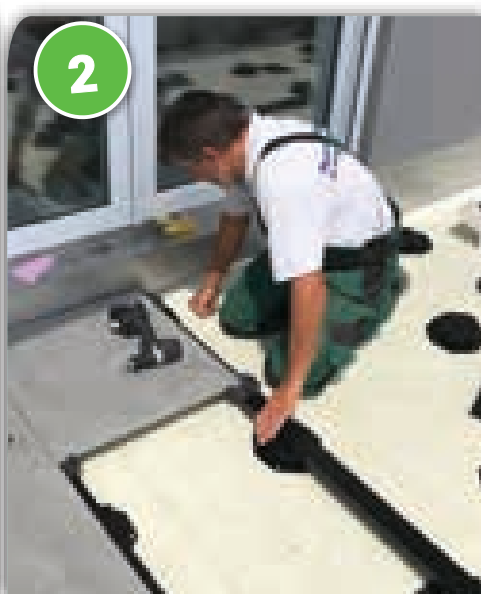
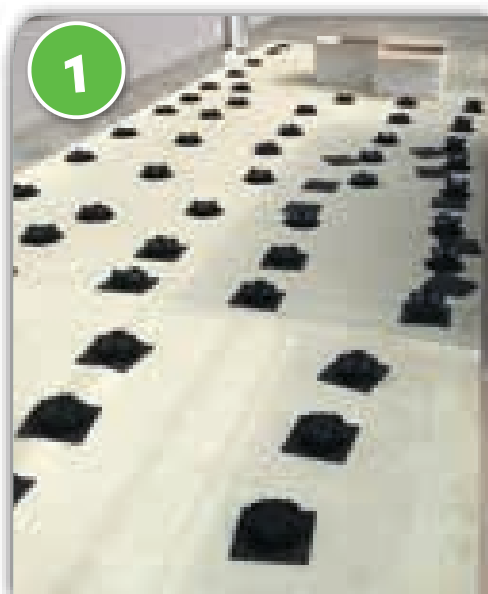

KARLE & RUBNER

Tavola quarzit

**INNERHALB
2 WOCHEN**

Tavola Keramikplatte

Produkt	Art.-Nr.	Maße	Preis
Tavola quarzit	7421	448 x 898 x 20 mm	33,75 €/St. 83,95 €/qm
Tavola altholz	7359	448 x 898 x 20 mm	
Tavola granit	7360	448 x 898 x 20 mm	



Tavola quarzit
448 x 898 x 20 mm
Art.-Nr. 7421



Tavola altholz
448 x 898 x 20 mm
Art.-Nr. 7359



Tavola granit
448 x 898 x 20 mm
Art.-Nr. 7360



KARLE & RUBNER

Pompei beige

 INNERHALB
2 WOCHEN

Pompei Keramikplatte

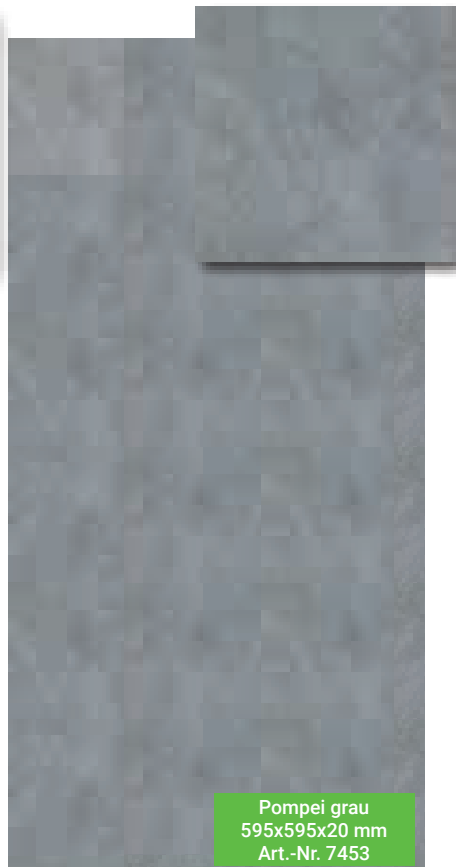
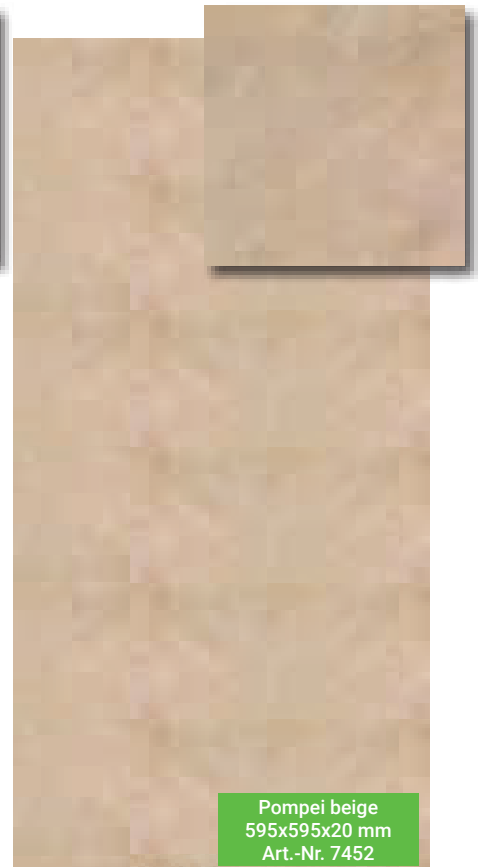
Produkt	Art.-Nr.	Maße	Preis
Pompei anthrazit	7454	595 x 595 x 20 mm	
Pompei grau	7453	595 x 595 x 20 mm	24,95 €/St. 69,25 €/qm
Pompei beige	7452	595 x 595 x 20 mm	

 Pompei anthrazit
595x595x20 mm
Art.-Nr. 7454

 Pompei grau
595x595x20 mm
Art.-Nr. 7453

 Pompei beige
595x595x20 mm
Art.-Nr. 7452



KARLE & RUBNER

Ardesia grau

INNERHALB
2 WOCHEN

Ardesia Keramikplatte

Produkt	Art.-Nr.	Maße	Preis
Ardesia beige	7353	598 x 598 x 20 mm	28,79 €/St. 80,00 €/qm
Ardesia grau	7351	598 x 598 x 20 mm	
Ardesia anthrazit	7349	598 x 598 x 20 mm	

Produkt	Art.-Nr.	Maße	Preis
Ardesia beige	7354	448 x 898 x 20 mm	33,75 €/St. 83,87 €/qm
Ardesia grau	7352	448 x 898 x 20 mm	
Ardesia anthrazit	7350	448 x 898 x 20 mm	

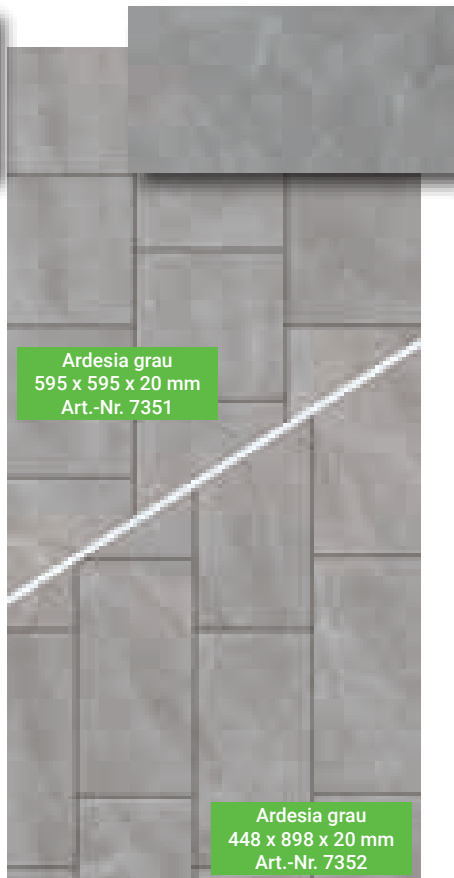

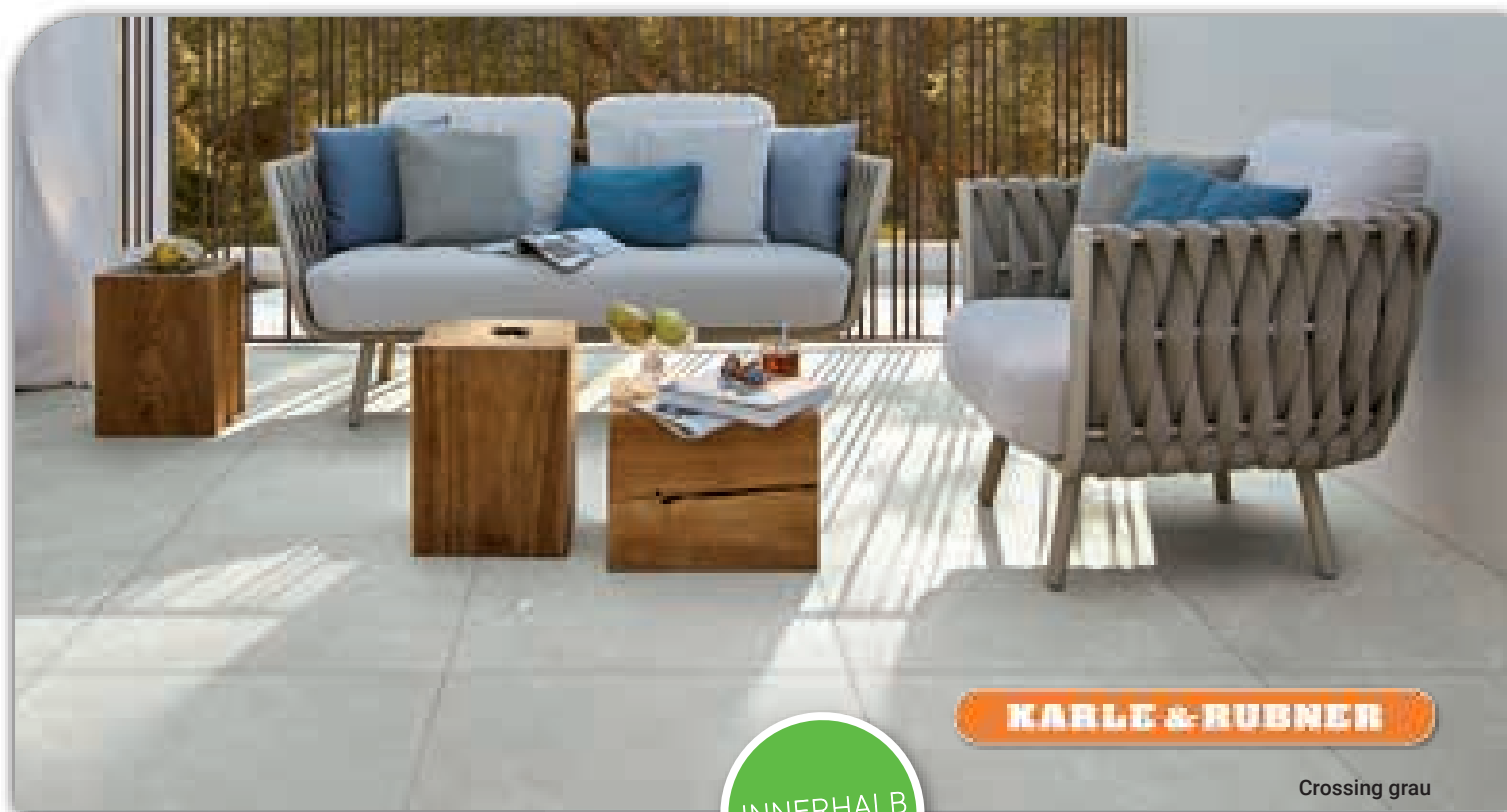

KARLE & RUBNER

Crossing grau

INNERHALB
2 WOCHEN

Crossing Keramikplatte

Produkt	Art.-Nr.	Maße	Preis
Crossing anthrazit	7459	795 x 795 x 20 mm	61,85 €/St. 97,86 €/qm
Crossing grau	7458	795 x 795 x 20 mm	
Crossing beige	7457	795 x 795 x 20 mm	

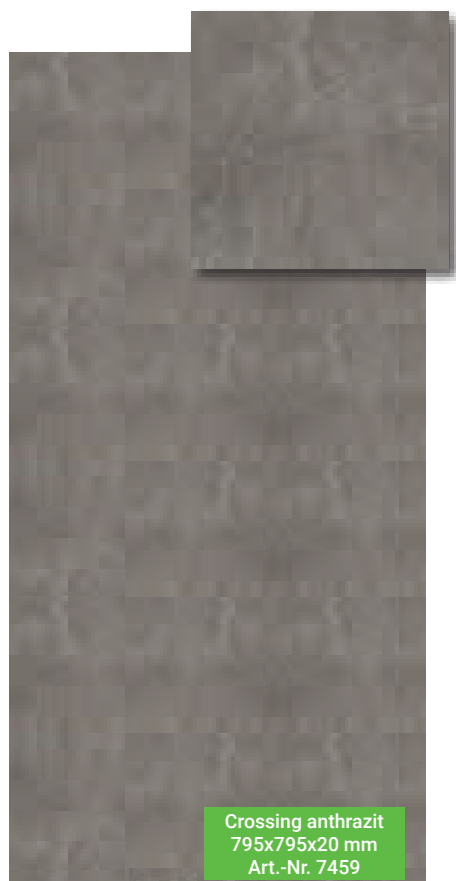

Crossing anthrazit
795x795x20 mm
Art.-Nr. 7459

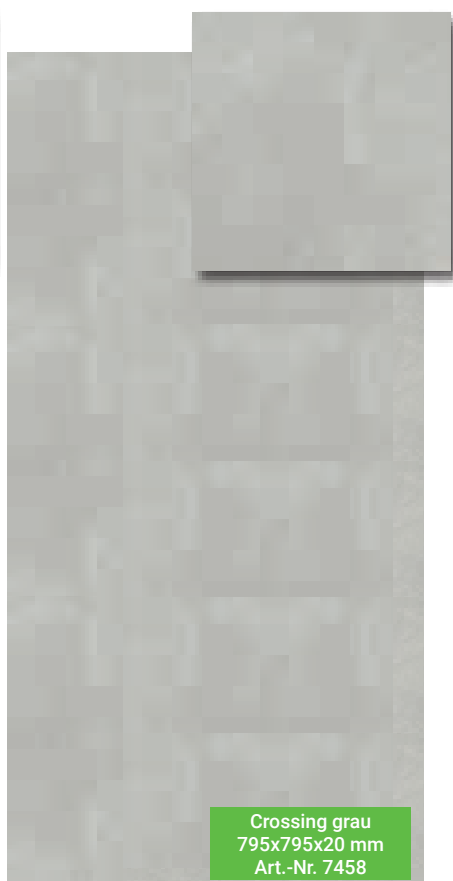

Crossing grau
795x795x20 mm
Art.-Nr. 7458

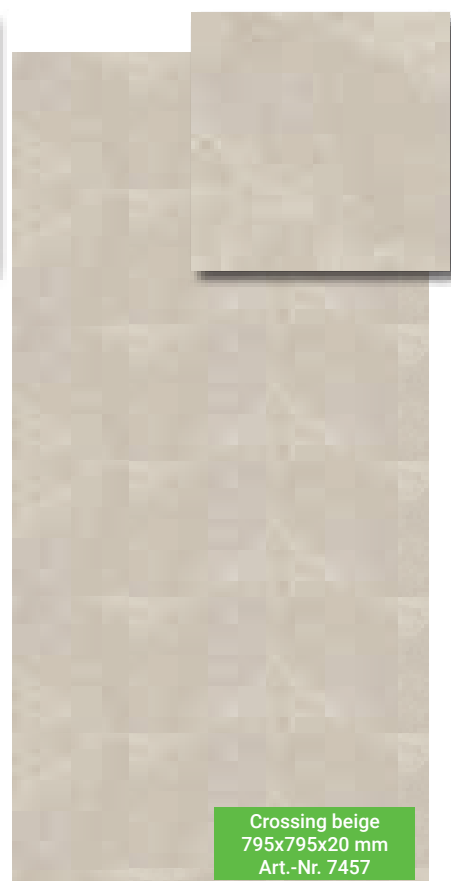

Crossing beige
795x795x20 mm
Art.-Nr. 7457



Montagezubehör

Zubehör, Clipper, Bohlenhalter, Terrafix und Schrauben

Welches Zubehör brauchen Sie für 1 m² Terrasse?

	Holz geschraubt	Holz unsichtbar befestigt	WPC unsichtbar befestigt
UK Holz / Alu / WPC	ca. 2,3 lfm	ca. 2,3 lfm	ca. 2,5 lfm
Schrauben	ca. 30 St.		
Abstandshalter Terrafix	ca. 15 St.		
Terracon Clipper oder Früh Bohlenhalter		ca. 15 St.	
Unterlegepads	ca. 3 St.	ca. 3 St.	ca. 3 St.
Montageklammern			ca. 18 St.
Öl zur Oberflächenbehandlung	ca. 150 ml	ca. 150 ml	
Terrassenlager (wenn Höhengaufbau erforderlich)	ca. 5 St.	ca. 5 St.	ca. 5 St.

Eine durchschnittliche Terrassenfläche beträgt 15 m². Das folgende Beispiel zeigt die Auswirkungen beim Einsatz von Unterkonstruktionen aus Holz oder Aluminium und deren unterschiedlicher statischer Belastbarkeit. Folgende Annahmen liegen dem Beispiel zu Grunde:

- Die gesamte Terrasse benötigt einen Höhenausgleich und muss mit Terrassenlagern unterbaut werden
- Der Abstand der UK in der Breite beträgt 40 cm
- Die Dielen werden ohne Stoß verlegt

Durch den Einsatz einer Aluminium-Unterkonstruktion können bis zu 40 Terrassenlager eingespart werden!

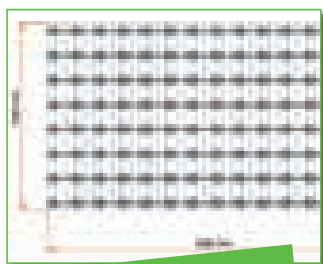

Holz-UK:
88 Terrassenlager

Abstand Auflagepunkte:
50 cm

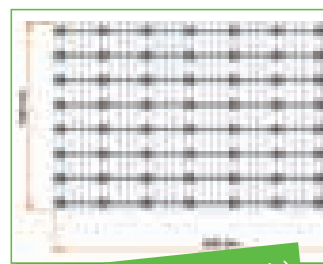

TWIXT-Isostep (Alu)
64 Terrassenlager

Abstand Auflagepunkte:
80 cm

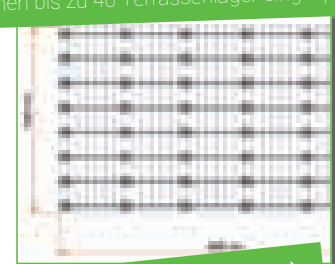

BIG-Isostep (Alu)
48 Terrassenlager

Abstand Auflagepunkte:
110 cm



LAGERWARE

Montagezubehör

Zubehör, Clipper, Bohlenhalter, Terrafix und Schrauben

Terrassenlager-CLIP

Mit dem speziellen CLIP-Aufsatz können alle Isostep-CLIP-Schienen durch einfaches Aufklicken mit dem Terrassenlager schnell und schraubenlos verbunden werden. Die CLIP-Komponenten erzielen durch diese Kombination einen einfachen und noch schnelleren Aufbau der gesamten Unterkonstruktion.

Produkt	Art.-Nr.	Höhenverstellbarkeit	Preis
Terrassenlager CLIP	7207	25 - 40 mm	5,45 €
	7245	35 - 70 mm	5,88 €
	7246	65 - 155 mm	6,72 €
	7247	145 - 225 mm	7,56 €

*Die angegebenen Werte entsprechen der maximalen Belastbarkeit. Bei höheren Belastungen ist das Durchrutschen des Links-/Rechtsgewindes in darunterliegende Gewindgänge möglich.

Terrassenlager-Base

Durch den Aufsatz bietet das Terrassenlager eine Auflagefläche für jedes Unterkonstruktionsprofil. Das Anschrauben erfolgt am seitlichen Steg.

Produkt	Art.-Nr.	Höhenverstellbarkeit	Preis
Terrassenlager Base	7122	40 - 70 mm	4,19 €
	7123	70 - 130 mm	4,61 €
	7124	130 - 250 mm	5,45 €

Preise zzgl. 19 % MwSt.



BASEDECK
Die günstige Alternative



Passende Schrauben zur Befestigung der Lager auf Stein und Beton auf S. 40



Aluminium-Unterkonstruktionen in der Übersicht

LAGERWARE

				
Merkmale	BIG-Isostep	TWIXT-Isostep	BASE-Isostep	Alu-UK 50x30
Besonderheit:	Durch die großen Abstände zwischen den Auflagepunkten müssen deutlich weniger Terrassenlager ausgerichtet werden und dies führt in Kombination mit der nahezu schraubenlosen Montage (CLIP-System) zu einem wesentlich schnelleren Aufbau der gesamten Unterkonstruktion. Mit neuem Schraubkanal, der die Montagezeit beim Verschrauben der Beläge um bis zu 30 % gegenüber herkömmlichen Aluminium-Schienen reduziert.		Günstiger Einstieg in das UK-Sortiment. Die Aluminiumschienen haben gegenüber einer Holz-UK den Vorteil, dass sie unverrottbar sind und über eine deutlich höhere Belastbarkeit und Maßgenauigkeit verfügen.	
Maße in mm:	64x45x4000 (68 mm inkl. Rastnasen)	64x30x4000 (68 mm inkl. Rastnasen)	64,5x35x4000	50x30x3000
Abstand zw. zwei Auflagepunkten:	110 cm	80 cm	70 cm	70 cm
Wandstärke im Schraubbereich:	3 mm	3 mm	3 mm	1,8 mm
Beschichtung:	pulverbeschichtet RAL 9005	pulverbeschichtet RAL 9005	pressblank	pulverbeschichtet RAL 9005
Schraubenlose Befestigung an Terrassenlager möglich?	ja (CLIP-System)	ja (CLIP-System)	nein	nein

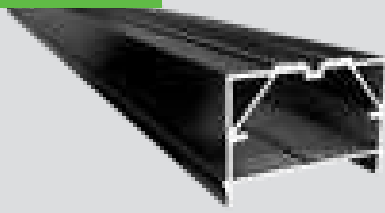
BIG-Isostep

Abstand zwischen zwei Auflagepunkten: bis 1100 mm

TWIXT-Isostep

Abstand zwischen zwei Auflagepunkten: bis 800 mm

Isostep-CLIP-Schienen

Die Isostep-CLIP-Schienen aus pulverbeschichtetem Aluminium sorgen für eine dauerhafte, stabile und fachgerechte Konstruktion des Terrassendecks. Durch die enormen Spannweiten der Schienen müssen weniger Auflagepunkte bei der Vorbereitung des Untergrundes berücksichtigt werden. Um den Aufbau der gesamten Unterkonstruktion so einfach und zeitsparend wie möglich durchzuführen, sind alle Schienen mit seitlichen Rastnasen für das einfache Aufklicken auf Terrassenlager- CLIP ausgestattet. Außerdem verfügen die Schienen über eine spezielle Aufnahme für die Unterlegung mit TERRACON®-Isopads 60x90 mm.

Produkt	Art.-Nr.	Abmessungen	Preis
BIG-Isostep	9101	64x45x4000mm (68 mm inkl. Rastnasen)	88,00 € / Stück 22,00 € / lfm
TWIXT-Isostep	9100	64x30x4000mm (68 mm inkl. Rastnasen)	70,00 € / Stück 17,50 € / lfm

Vorteile:

- ✓ wenig Auflagepunkte der Unterkonstruktion durch große Spannweite
- ✓ durch passende Verbinder endlos und verschnittoptimiert verlängerbar
- ✓ spezielle Aufnahme für Isopads
- ✓ CLIP-System: einfaches Aufklicken statt aufwendigem Verschrauben
- ✓ mit neuem Schraubkanal für eine bis zu 30% schnellere Montage gegenüber herkömmlichen Alu-Schienen

BASEDECK

Die günstige Alternative

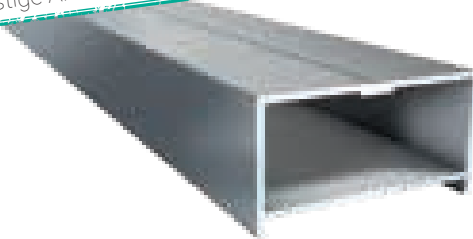

Abstand zwischen zwei Auflagepunkten: bis 700 mm

BASE-Isostep

Die BASE-Isostep Schiene ist eine Aluminium-Unterkonstruktion in alublank mit der bewährten unteren Klemmaufnahme für Isopads.

Produkt	Art.-Nr.	Abmessungen	Menge
BASE-Isostep	6508	64,5x35x4000 mm	53,00 € / Stück 13,25 € / lfm

Vorteile:

- ✓ Aufnahme für Isopads
- ✓ durch passende Verbinder endlos und verschnittoptimiert verlängerbar

BASEDECK

Die günstige Alternative



Abstand zwischen zwei Auflagepunkten: bis 700 mm

Alu-UK 50x30

Eine schlichte Aluminium - Schiene als dauerhafte Lösung für die Unterkonstruktion des Terrassenbodens. Das 50x30 mm Profil ist in alublank und schwarz pulverbeschichtet erhältlich.

Produkt	Art.-Nr.	Abmessungen	Menge
Alu-UK 50x30 RAL 9005	7171	50x30x3000 mm	32,00 € / Stück 10,67 € / lfm

Vorteile:

- ✓ dauerhaftes Material für die Unterkonstruktion
- ✓ durch passende Verbinder endlos und verschnittoptimiert verlängerbar

Terraflex PRO und Terrastart - Die unsichtbare Befestigung für Dielen mit Nut.



Terraflex PRO

Der Terraflex Pro dient als Abstandhalter für einen gleichmäßigen Fugenabstand von nur 5 mm und bietet konstruktiven Holzschutz. Die Metallplatte des Terraflex Pro erlaubt eine Montage schon ab einer Nutstärke von 2 mm.

- Vorteile:
- ✓ unsichtbare Befestigung, keine Schrauben von oben in der Diele sichtbar
 - ✓ einheitliches Verlegebild, Fugenbreite zwischen den Dielen 7 mm
 - ✓ eine Sollbruchstelle erlaubt einen flexiblen Spannungsbereich von 5 mm und passt sich somit an verschiedene Nutwandstärken an
 - ✓ konstruktiver Holzschutz nach DIN 68800 durch den 6 mm Abstandhalter zwischen Diele und Unterkonstruktion führt erfahrungsgemäß zu 20 - 30 % höherer Gebrauchsdauer
 - ✓ aus glasfaserverstärktem Polyamid



Produkt	Art.-Nr.	Menge	Preis
Terraflex mit Edelstahlschrauben C1 schwarz 5 x 50 mm für Holz-Unterkonstruktion N9	7026	Pack á 120 St.	119,00 €
Terraflex mit Bohrschrauben Edelstahl C1 schwarz 5 x 35 mm für Aluminium-Unterkonstruktion N9	7013	Pack á 120 St.	119,00 €
Terraflex mit Edelstahlschrauben C1 schwarz 5 x 50 mm für Holz-Unterkonstruktion N6	7033	Pack á 120 St.	119,00 €
Terraflex mit Bohrschrauben Edelstahl C1 schwarz 5 x 35 mm für Aluminium-Unterkonstruktion N6	7017	Pack á 120 St.	119,00 €

LAGERWARE



Isopad Gummipad

Die wasserdurchlässigen Gummipads schützen die Terrasse vor Staunässe und können zum Ausgleich geringer Höhenunterschiede verwendet werden.

Produkt	Art.-Nr.	Abmessungen	Menge	Preis
Isopad 3 mm	6515	3x60x90 mm	Pack á 60 St.	19,99 €
Isopad 8 mm	6520	8x60x90 mm	Pack á 48 St.	18,99 €
Isopad 20 mm	6521	20x60x90 mm	Pack á 30 St.	20,99 €
Isopad für Terrassenlager	6610	8x192x192 mm	Pack á 10 St.	16,99 €

Vorteile:

- ✓ schützt die Terrasse vor Staunässe
- ✓ wasserdurchlässig
- ✓ zum Ausgleich geringer Höhenunterschiede
- ✓ unverrottbares Gummigranulat

Terraprotect: das Terrassenfugenband

Durch den Einsatz von Terraprotect können keine groben und oberflächlichen Verschmutzungen wie Laub oder Tannennadeln unter die Terrasse gelangen. Das UV-beständige Fugenband ist geeignet für eine Fugenbreite von 6 bis 7,5 mm. Die Anwendung ist ausschließlich bei Terrassendecks, die mit WPC- oder thermisch behandelte Dielen verlegt worden sind, möglich. Die verlegten Dielen sollten kein Quell- und Schwindverhalten aufweisen. Außerdem ist auf eine ausreichende Unterlüftung (mind. 8 cm) des Terrassenbodens zu achten.

Vorteile:

- ✓ Verschmutzungen gelangen nicht unter die Terrassenfläche
- ✓ beständig gegen Terrassenöl
- ✓ UV-beständig



Produkt	Art.-Nr.	Fugenbreite	Dielenstärke	Menge	Preis
Terraprotect	7304	6-7,5 mm	ab 20 mm	Rolle á 50 m	119 €
Terraprotect WPC-137*	7404	6-7,5 mm	21 mm	Rolle á 50 m	119 €

*Beim Einsatz von Terraprotect WPC137 muss der Abstand der Unterkonstruktion 30 cm betragen.

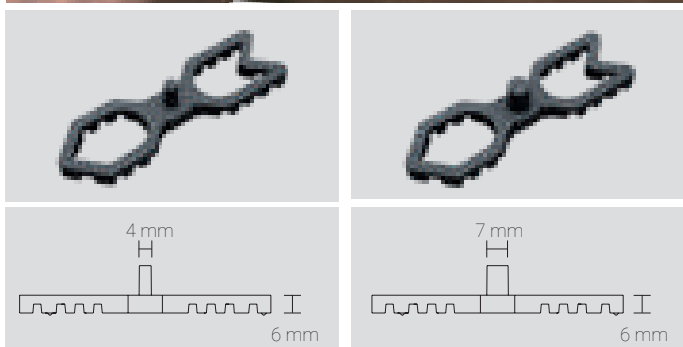
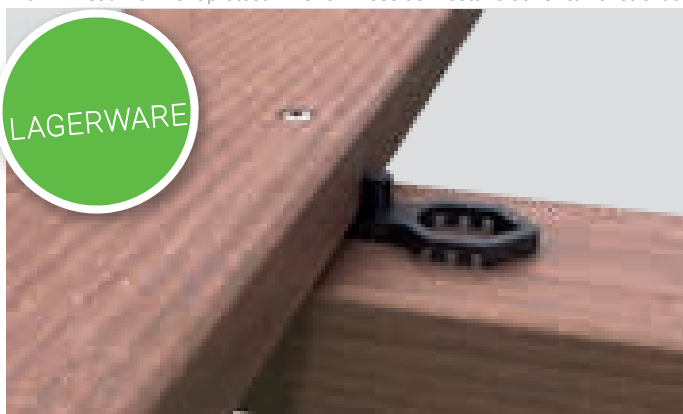

Terrafix

Mit dem Distanzhalter für die sichtbare Verschraubung können Terrassendielen schnell und einfach verlegt werden. Ohne weitere Hilfsmittel erzielt man ein gleichmäßiges Verlegebild der Dielen. Der Terrafix garantiert zudem die erforderlichen Abstände zwischen den einzelnen Terrassendielen und der darunter liegenden Unterkonstruktion. Durch diesen konstruktiven Holzschutz entsteht keine Staunässe und die Belüftung ist gewährleistet.

Vorteile:

- ✓ gleichmäßiger Fugenabstand: 7 oder 4 mm
- ✓ konstruktiver Holzschutz durch Unterlüftung der Dielen
- ✓ Abstand zwischen den Dielen und der Unterkonstruktion 6 mm
- ✓ aus glasfaserverstärktem Polyamid

Produkt	Bolzen	Art.-Nr.	Abmessungen	Menge	Preis
Terrafix	4 mm	6864	88x25x6 mm	Pack á 100 St.	27,99 €
	7 mm	6818	88x25x6 mm	Pack á 100 St.	27,99 €

Preise zzgl. 19 % MwSt.



LAGERWARE

Schrauben für Terrassendielen

Die Terrassenschraube in A4-Qualität schafft dauerhafte korrosionsbeständige Verschraubungen insbesondere von tropischen Harthölzern. Sie ist bestens geeignet für den Einsatz in Meeresnähe, für Bootsstege, im Bereich von Swimming-Pools oder beim Terrassenbau.

Die Terrassenschraube A4 bietet gerade bei tropischen Harthölzern mit extremer Dichte und dem Einfluss von Gerbsäuren der Hölzer entsprechende Sicherheit in Bezug auf Korrosionsbeständigkeit.

A4-Schrauben sind wesentlich härter als z. B. A2-Schrauben und können höheren Zugbelastungen (beim Eindrehen und bei der Demontage) ausgesetzt werden.

Schrauben in A2-Quallität eignen sich sehr gut für alle heimischen Holzarten wie z. B. Douglasie oder Lärche. Der kleine Kopfdurchmesser von 8 mm bietet eine ansprechende Optik.

Terrassofix A2	Verp.	Preis / Pack
Edelstahl A2-Schraube, 5,0 x 50 (für Holz UK)	100 St.	25,99 €
Edenstahl A2-Schraube, 5,0 x 60 (für Holz UK)	100 St.	27,99 €
Edenstahl A2-Schraube, 5,0 x 80 (für Holz UK)	100 St.	39,99 €

Terrassofix A4	Verp.	Preis / Pack
Edelstahl A4-Schraube, 5,5 x 50 inkl. Bit (für Holz UK)	100 St.	47,00 €
Edelstahl A4-Schraube, 5,5 x 60 inkl. Bit (für Holz UK)	100 St.	49,00 €
Edelstahl A4-Schraube, 5,5 x 70 inkl. Bit (für Holz UK)	100 St.	69,00 €
Edelstahl A4-Schraube, 5,5 x 80 inkl. Bit (für Holz UK)	100 St.	72,00 €

Bezeichnung	Verp.	Preis / Pack
Bohrschraube, 4,8 x 45 inkl. Bit zur Verschraubung der Terrassendielen auf Alu UK	100 St.	20,00 €
Spezialschraube 3,9 x 22 inkl. Bit zur Verschraubung der megawood Clipse auf Alu UK	100 St.	15,00 €
Dacromatschraube, 7,5 x 30 inkl. Bit (für Beton und Stein*)	50 St.	25,00 €

* zur Befestigung der Terrassenlager auf Stein und Beton





LAGERWARE



Öle, Pflege und Reinigung

SAICOS Terrassenöle, Pflege und Reinigungsprodukte

Terrassenöle von SAICOS sind DER Premiumschutz für Ihre Terrassendielen. Sie sind für alle Hölzer, Hart-hölzer, druckimprägnierte Hölzer sowie für Thermohölzer geeignet. Das Holz-Spezialöl bieten wir Ihnen ab Lager in folgenden Ausführungen:

- Spezial-Öl Lärche transparent 2,50 ltr.
- Spezial-Öl Bangkirai transparent 2,50 ltr.

Das Holz-Entgrauer Konzentrat ent-graut unbehandelte Hölzer ohne Ab-schleifen. Mit dem Grün-Ex Konzen-trat schützen Sie Ihre Terrassendielen vorbeugend gegen erneuten Befall. Das Konzentrat wirkt selbstständig und ist für farbbehandelte und unbe-handelte Hölzer geeignet. Mit dem WPC Reiniger von SAICOS reinigen Sie mühelos Ihre Kunststoffdielen!

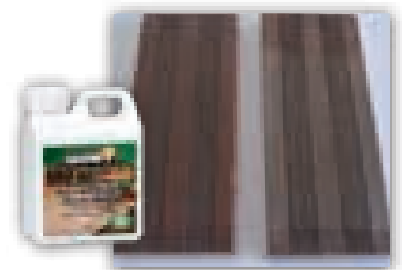

Bezeichnung	Inhalt	Preis / Gebinde
Holz-Spezialöl (1ltr. = ca. 14 m ² bei 2 Anstrichen)	2,5 ltr.	57,85 €
Holz-Entgrauer Konzentrat	1 ltr.	12,45 €

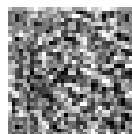
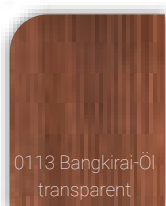

Eine Verlegevorschrift finden Sie unter nebenstehendem QR-Code.



Vorgartenzäune

Schöne Grenzen

Ein Vorgartenzaun erfüllt viele Zwecke – er grenzt das Grundstück ab, soll auch ungebetene Gäste davon abhalten, zu Ihrer Haustür zu kommen. Ganz nebenbei ist er auch für den ersten Eindruck verantwortlich, den man von Ihrem Haus bekommt. Wählen Sie zwischen verschiedenen Farben und Formen sowie unterschiedlichen Materialien – eine nahezu grenzenlose Auswahl.

**NOCH MEHR
ZÄUNE IM KATALOG:
„HOLZ FÜR GARTEN
UND LANDSCHAFT“**



Vierkant-Zaunlatten

Längen von 80 cm bis 150 cm alle 10 cm

Artikel	Vierkant-Zaunlatte , oben Segment, 25 mm stark; 4-seitig gehobelt, Längskanten gefast, Stirnkanten im Kopfbereich gefast, FICHTE: chromfrei kesseldruckimprägniert, grün - LÄRCH: unbehandelt		
Lattenquerschnitt	2,5 x 6,5 cm	2,5 x 9,5 cm	2,5 x 11,5 cm
Zaunhöhe	100 cm		
€/ lfm.	exkl. MwSt.	exkl. MwSt.	exkl. MwSt.
Fichte, grün imprägniert	5,93 €	7,85 €	8,95 €
Lärche, roh	7,60 €	10,15 €	11,92 €

Sechskant-Zaunlatten

Längen von 80 cm bis 150 cm alle 10 cm

Artikel	Sechskant-Zaunlatte , oben schräg, 30 mm stark; 4-seitig gehobelt, Längskanten gefast, FICHTE: chromfrei kesseldruckimprägniert, grün - LÄRCH: unbehandelt
Lattenquerschnitt	3,0 x 6,5 cm
Zaunhöhe	100 cm
€/ lfm.	exkl. MwSt.
Fichte, grün imprägniert	5,93 €
Lärche, roh	7,60 €

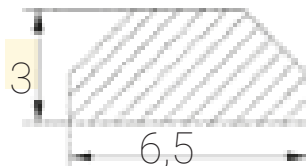
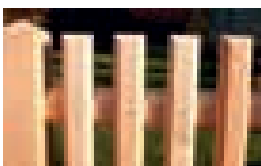

* Alle Zaunprofile sind auch in braun imprägniert erhältlich. Aufpreis 10% auf grün.



INNERHALB
2 WOCHEN

Vierkant-Zaunlatten, Fichte braun imprägniert, 2,5 x 6,5 cm

Vierkant-Zaunlatten, Lärche unbehandelt, Schmalseite abgeschrägt, 2,5 x 4,5 cm

Vierkant-Zaunlatten

Längen von 80 cm bis 150 cm alle 10 cm

Artikel	Vierkant-Zaunlatten, Breit- oder Schmalseite, oben schräg, 25 mm stark 4-seitig gehobelt, Längskanten gefast, FICHTE: chromfrei kesseldruckimprägniert, grün - LÄRCH: unbehandelt			
Lattenquerschnitt	2,5 x 4,5 cm	2,5 x 6,5 cm	2,5 x 9,5 cm	2,5 x 11,5 cm
Zaunhöhe	100 cm			
€/ lfm.	exkl. MwSt.	exkl. MwSt.	exkl. MwSt.	exkl. MwSt.
Fichte, grün imprägniert	4,09 €	4,88 €	6,78 €	7,90 €
Lärche, roh	4,82 €	6,54 €	9,57 €	11,27 €

Scherenzaun

Staketenbreite 60 mm

Artikel	Scherenzaun aus zylindrisch gefrästen Fichtenrundlingen, halbiert, zu 3 m langen Feldern mit V2A-Linsenkopf-Rillennägeln vorgehängelt (ohne Bindestangen)		
Zaunhöhe	80 cm	90 cm	100 cm
€/ lfm.	exkl. MwSt.	exkl. MwSt.	exkl. MwSt.
Fichte, grün imprägniert	41,60 €	43,60 €	48,50 €
Lärche, roh	55,80 €	61,00 €	66,30 €



Staketen (gekegelt)

Längen von 80 cm bis 150 cm alle 10 cm, Staketenbreite 60 mm

Artikel	FICHTE/KIEFER: zylindrisch gefräst, halbiert, oben kegelt, chromfrei kesseldruckimprägniert.
Zaunhöhe	100 cm
€/ lfm.	exkl. MwSt.
Fichte, grün imprägniert	2,51 €
Lärche, roh	4,24 €





Pfosten und Pfähle



Rundpfosten oder Pfähle und Pflanz- oder Baumpfähle

Fichte/Kiefer: zylindrisch gefräst, angespitzt, oben gefast, chromfrei kesseldruckimprägniert, grün

Durchmesser	5 cm	6 cm	7 cm	8 cm	10 cm	12 cm
Preis / lfm.	3,47 €	4,87 €	6,26 €	6,26 €	9,83 €	17,82 €

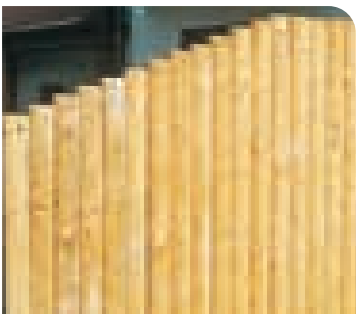

Rundholz-Palisaden

Fichte/Kiefer: zylindrisch gefräst, oben gefast, chromfrei kesseldruckimprägniert, grün

Durchmesser	8 cm	10 cm	12 cm	14 cm	16 cm	18 cm	20 cm
Preis / lfm.	5,42 €	8,48 €	12,24 €	15,70 €	23,20 €	29,80 €	36,70 €



Schneefangstangen zur Sicherung von Dachlawinen

Fichte/Kiefer: zylindrisch gefräst, chromfrei kesseldruckimprägniert, grün
Lärche: unbehandelt

Abmessungen (cm)	10/400	10/500	12/300	12/400	12/500	14/400	14/500
Preis / St. Fichte/Kiefer	28,40 €	35,50 €	30,00 €	40,00 €	50,00 €	62,80 €	78,50 €
Preis / St. Lärche	71,20 €	89,00 €	73,50 €	98,00 €	122,50 €	126,80 €	158,50 €



Rhombusprofile

Parallelogramm-Leisten verleihen Ihrer Fassade ein besonders elegantes und stilvolles Antlitz.

Jede Fassade erhält so ihren individuellen Look. Da es sich um eine offene Bekleidung handelt, ist hinter der Traglattung eine UV-beständige, diffusionsoffene Fassadenfolie anzubringen, die für den benötigten Schutz vor Schlagregen sorgt.



Bild: MOCOPINUS

Rhombus - Parallelogramm 4-seitig gehobelt und gerundet Schmalseiten 15° abgeschrägt	Sortierung	Stärke (mm)	Breite (mm)	Länge (m)	St/Bd	St/VE
						
Lärche	us/hf	21	70	4,00 5,10 6,00	5	210
Lärche	us/hf	27	70	4,00 5,10 6,00	4	168
Teak		29	68	0,75 - 3,63	1	1
megawood® GCC Rhombusprofil naturbraun, nussbraun, varia grau, varia braun, varia schokobraun, ingwer, sel gris, lorbeer		20,5	81	4,20	1	140

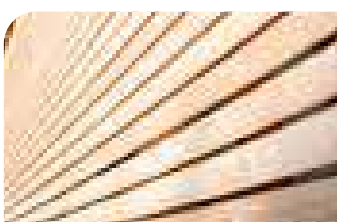

Lärche Rhombusprofile



Teak Rhombusprofile



megawood® GCC Rhombusprofil
verschiedene Farben möglich



DIE GESTALTENDE small: 70 mm, xl: 103 mm, xxl: 152 mm

WPC Fassadenprofile

Suchen Sie nach einem Fassadensystem, das langlebig, witterungsstabil und pflegeleicht ist? Dann ist die GESTALTENDE das, wonach Sie suchen. Die massive Rhombusleiste aus unserem Qualitäts-Holzverbundwerkstoff kommt als Fassadensystem bei Neu- und Bestandsbauten zum Einsatz. In Kombination mit einer entsprechenden Wärmedämmung findet die Rhombusleiste als vorgehängtes, hinterlüftetes System Verwendung.

Ihre Vorteile:

- Edle Optik durch Holzmaserung
- Attraktiv und gleichzeitig wirtschaftlich
- Effizienz: leicht zu reinigen und extrem wartungsarm
- Nachhaltig: bei einem Rückbau vollständig recyclebar
- Flexibel: waagrecht als auch senkrecht verlegbar

Die in drei Größen-Varianten erhältliche Fassadenleiste kann sowohl waagrecht, als auch senkrecht verlegt werden. Für die Gestaltung der Ecken können Sie das Fassadenprofil flexibel in jedem Winkel auf Gehrung schneiden oder Sie nutzen die moderne Fassadenecke aus Edelstahl, die schnell und leicht zu montieren ist und einen stoßsicheren Übergang zur Leiste bildet.

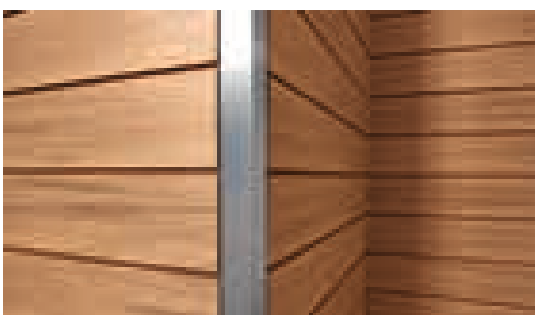
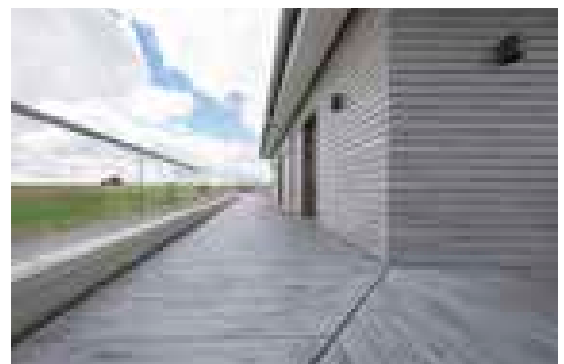

Oberfläche	mit Holzmaserung, leicht gebürstet
Gesamthöhe	small: 70 mm, xl: 103 mm, xxl: 152 mm
Deckmaß	small: ca. 66 mm, xl: ca. 99 mm, xxl: ca. 148 mm
Dicke	ca. 17 mm
Längen	Standard: 4 m 6 m
Bedarf	small: 1 m ² Fläche besteht aus ca. 15 lfm xl: 1 m ² Fläche besteht aus ca. 10 lfm xxl: 1 m ² Fläche besteht aus ca. 6,8 Laufmetern



Fassadenprofil elegant und individuell

„DIE GESTALTENDE exklusiv“ in der neuen exklusiven Ausführung ist langlebig und pflegeleicht. Mit vielen modernen Farbtönen in edler Natursteinoptik ist es die Fassadenverkleidung für puristisch cleane Architekturen. Durch eine

raffinierte Oberflächenprägung wird der optische Effekt zusätzlich verstärkt.

Die Gestaltende

Standardlängen:
4 m / 6 m

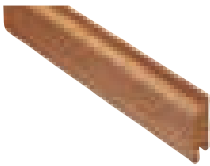

small:
70 mm x 17 mm

xl:
103 mm x 17 mm

xxl:
152 mm x 17 mm

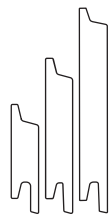

small:
7,42 € / lfm

xl:
8,21 € / lfm

xxl:
12,36 € / lfm



Eichenbraun



Bernsteinbraun



Kastanienbraun

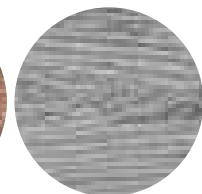

Graphitgrau

Die Gestaltende
exklusiv

Standardlängen:
4 m / 6 m



small:
70 mm x 17 mm

xl:
103 mm x 17 mm

xxl:
152 mm x 17 mm

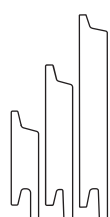

small:
7,99 € / lfm

xl:
8,85 € / lfm

xxl:
13,32 € / lfm

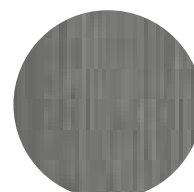

Dolomitgrau

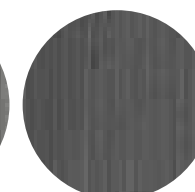

Basaltgrau

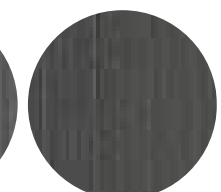

Lavagrau



Multi-Fence Hellgrau mit Aluminiumpfosten in anthrazit

MULTI FENCE



Das Verbundmaterial aus Bambus und Hightech-Polymeren hat sich in Langzeittests als extrem wetterfest und resistent gegen Schimmel, Pilze und Schädlinge erwiesen. Und zwar ganz ohne Anstrich. Die klaren Linien verleihen dem Multi-Fence zudem eine moderne Optik.

- Bamboo-Polymer-Composite (BPC)
- Hellgrau oder Dunkelbraun
- Leichte Farbveränderungen möglich
- Bausatz: 13 Profile 19 x 145 mm, ein Abschlussprofil 19 x 112 mm und Zubehörbeutel
- Doppeltore auf Anfrage erhältlich
- Creativ-Bausatz: 11 Profile 19 x 145 mm, ein Abschlussprofil 19 x 112 mm und Zubehörbeutel
- Creativprofil: Sicherheitsglas cremeweiß (ESG) 8 x 152 mm
- Tore können wahlweise DIN links oder DIN rechts montiert werden



Multi-Fence
Lamelle Hellgrau



dunkelbraun



hellgrau

Sichtblende MULTI-FENCE	Grundelement	Tor montiert (inkl. Beschlag)	Grundelement Creativ	Creativprofil Glas Cremeweiß
B x H	180 x 186 cm	89 x 178 cm	180 x 180 cm	183 x 15,2 cm
Dunkelbraun	259,90 €	649,90 €	241,90 €	123,90 €
Hellgrau	259,90 €	649,90 €	241,90 €	123,90 €

Einzelprofil MULTI-FENCE	Einzelprofil ohne Zubehör**	Einzelprofil ohne Zubehör, mit Alu-Kern	Abschlussprofil, ohne Zubehör, mit Alu-Kern	Abschlussprofil	Zubehörbeutel für 3 Profile
B x H	184 x 1,9 x 14,5 cm	184 x 1,9 x 14,5 cm	184 x 1,9 x 12,3 cm	180 x 7 x 5 cm	
Dunkelbraun	20,90 €	24,90 €	24,90 €		
Hellgrau	20,90 €	24,90 €	24,90 €		
Aluminium				34,90 €	12,90 €

Inkl. Befestigungszubehör, ** Montage nur in Verbindung mit Einzelprofilen mit Alu-Kern. Bitte beachten Sie unsere Montageanleitung



Multi-Fence Elegance B in hellgrau

MULTI FENCE ELEGANCE B



Die Multi-Fence Elegance B greift den Minimalismustrend der aktuellen Baukultur auf: Große Flächen, klare Linien und kühle Farben. Die zurückhaltenden Aluminiumprofile fassen die Multi-Fence Profile elegant ein. Die Montagearbeiten sind überschaubar, lediglich die Start- und Abschlussprofile aus Aluminium müssen mit den Pfosten verschraubt werden.

- Bamboo-Polymere-Composite (BPC)
- Hellgrau
- Leichte Farbveränderungen möglich
- Höhe und Breite individuell anpassbar
- transportfreundlich verpackt
- Doppeltore auf Anfrage erhältlich
- Bausatz: Sieben Profile 19 x 257 mm, je ein Start- und Abschlussprofil Aluminium und Zubehörbeutel
- Start- und Abschlußprofil Aluminium Anthrazit nicht im Grundelement-Bausatz erhältlich
- Tore können wahlweise DIN links oder DIN rechts montiert werden



Multi-Fence Elegance B
Lamelle Hellgrau

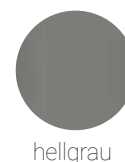

hellgrau

Sichtblende MULTI-FENCE ELEGANCE B		
	Grundelement*	Tor montiert (inkl. Beschlag)
B x H	180 x 180 cm	89 x 178 cm
Hellgrau	269,90 €	649,90 €

Einzelprofil MULTI-FENCE ELEGANCE B				
	Einzelprofil ohne Zubehör	Startprofil	Abschlussprofil	Zubehörbeutel
B x H	183 x 1,9 x 25,7 cm	184 x 1,9 x 5,1 cm	184 x 1,9 x 4,1 cm	
Hellgrau	35,90 €			
Aluminium		27,90 €	27,90 €	8,30 €
Aluminium, Anthrazit		27,90 €	27,90 €	

* Inkl. Befestigungszubehör



Multi-Fence Co-Extrusion in walnut

MULTI-FENCE CO-EXTRUSION



Die besonders breiten, co-extrudierten Profile dieser Sichtblende stechen durch ihre auffällige, lebhaftige Maserung direkt ins Auge. Sie passen sich, durch klare Linien und einem ansprechenden Farb- und Materialmix, perfekt in modern gestaltete Gärten ein. Durch die feinen Farbnuancen in der Oberfläche wird der Gesamteindruck aufgelockert und bleibt dennoch elegant und schlicht



- Bamboo-Polymere-Composite (BPC)
- Greystone, Silvergrey, Lightbrown, Walnut oder Espresso
- Bausatz: sieben Profile 19 x 252 mm, ein Aluminium Start- und Abschlussprofil und Zubehörbeutel
- Glas Creativprofil: Glaslamelle (ESG) 6 x 174 mm und ein Aluminium Start- und Abschlussprofil
- Tore können wahlweise DIN links oder DIN rechts montiert werden
- Doppeltore auf Anfrage erhältlich



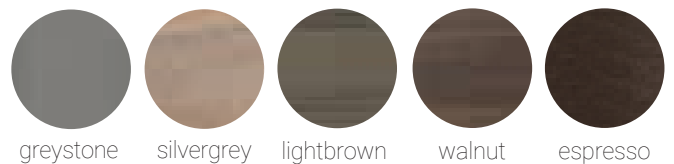



Multi-Fence
Co-Extrusion
Lamelle Greystone



greystone silvergrey lightbrown walnut espresso

Sichtblende MULTI-FENCE			
	Grundelement*	Grundelement* Aluminium Anthrazit	Tor (inkl. Beschlag)
B x H	180 x 178 cm	180 x 178 cm	89 x 178 cm
alle Farben	299,90 €	299,90 €	679,90 €

Einzelprofil MULTI-FENCE				
	Creativprofil Glas Cremeweiß	Startprofil	Abschlussprofil	Zubehörbeutel
B x H	184 x 1,9 x 25,3 cm	184 x 1,9 x 5,1 cm	184 x 1,9 x 4,1 cm	
Aluminium	125,90 €	27,90 €	27,90 €	8,30 €
Aluminium, Anthrazit	125,90 €	27,90 €	27,90 €	8,30 €

* Inkl. Befestigungszubehör



FLEX-FENCE



Jeder Garten ist so individuell, wie sein Besitzer. Mit dem System Flex-Fence bestimmen Sie selbst die Optik Ihres Gartens. Wir geben Ihnen den passenden Rahmen und Sie entscheiden, mit welchem Material Sie Ihren Sichtschutz füllen.

- Sichtblendensystem für den Individualisten
- Start-/Abschlussprofil aus Aluminium zur Aufnahme von 19 mm Profilen Ihrer Wahl
- H-Profil aus Aluminium zur senkrechten und waagerechten Gliederung Ihres Sichtschutzes, bzw. zur Koppelung verschiedener Materialien und Profile
- Füllungsprofile können sowohl waagrecht als auch senkrecht eingebaut werden
- weitere Informationen finden Sie in unserer Montageanleitung

Variationsbeispiele

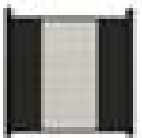

Variationsbeispiel 1

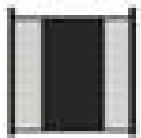

Variationsbeispiel 2

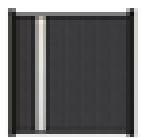

Variationsbeispiel 3

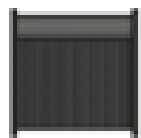

Variationsbeispiel 4

Füllungsprofile Typ Co-Extrusion			
	Set aus Anfangs-/ Endprofil	Einzelprofil ohne Zubehör	Creativprofil Glas Cremeweiß
B x H	184 x 1,9 x 12,6 cm	184 x 1,9 x 25,3 cm	184 x 1,9 x 25,3 cm
Greystone	45,90 €	39,90 €	
Silbergrey	45,90 €	39,90 €	
Lightbrown	45,90 €	39,90 €	
Walnut	45,90 €	39,90 €	
Espresso	45,90 €	39,90 €	
Aluminium, Anthrazit			125,90 €

Rahmenprofil FLEX-FENCE			
	Start-/ Abschlussprofil	H-Profil	Zubehörbeutel
B x H	184 x 5 x 4 cm	184 x 5 x 6 cm	
Aluminium, Anthrazit	48,90 €	59,90 €	
Aluminium	48,90 €	59,90 €	12,90 €

INDIVIDUELL GESTALTET

- Sie benötigen pro Sichtblende immer zweimal das Start-/ Abschlussprofil aus Aluminium und einen Zubehörbeutel. Mit dem H-Profil aus Aluminium können Sie Ihre Sichtblende sowohl waagrecht als auch senkrecht unterteilen und verschiedene Materialien und Profile miteinander kombinieren
- Egal ob Holz, Aluminium oder BPC: Sie wählen Ihr ganz persönliches Wunschprofil für die Füllung aus. Alle Materialien und Profile mit 19 mm Materialstärke sind denkbar
- In der Breite und Höhe muss das Maß der Füllung 183 x 183 cm betragen. Für die Füllung unserer Foto-Sichtblende wurde einmal das Set aus Anfangs-/ Endprofil, sechs Einzelprofile und einmal das Creativprofil Glas verbaut weitere Informationen finden Sie in unserer Montageanleitung



ALU-FENCE



Durch das geringe Gewicht der Alu-Fence geht die Montage leicht von der Hand. Trotzdem ist ihre Stabilität kaum zu überbieten. Da die Sichtblende in der Höhe, als auch in der Breite anpassbar ist, bieten sich tolle Möglichkeiten sich kreativ auszuleben. Aufwändige Pflege- und Wartungsarbeiten entfallen, die Sichtblenden sind pflegeleicht und absolut dauerhaft.

- Aluminium Anthrazit oder Weiß
- Höhe und Breite individuell anpassbar
- transportfreundlich verpackt
- unterschiedliche Vorder- und Rückseite
- Grundelement: 13 Profile 19 x 145 mm, ein Profil 19 x 41 mm und Zubehörbeutel
- Grundelement Creativ: 11 Profile 19 x 145 mm, ein Profil 19 x 41 mm und Zubehörbeutel. Wählen Sie dazu ein Creativprofil Glas (ESG)
- Creativprofil: ein Glasprofil und zwei Profile aus Aluminium
- Einzel- und Doppeltore auf Anfrage erhältlich



Alu-Fence
Einzelprofil Anthrazit

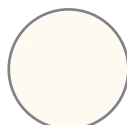

weiß

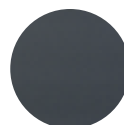

anthrazit

Sichtblende ALU-FENCE	Grundelement*	Grundelement Creativ*	Creativprofil Glas Cremeweiß
B x H	180 x 179 cm	180 x 179 cm	184 x 28 cm
Aluminium, Weiß	499,90 €	449,90 €	126,90 €
Aluminium, Anthrazit	499,90 €	449,90 €	129,90 €

Einzelprofil ALU-FENCE	Einzelprofil ohne Zubehör	Abschlussprofil	Zubehörbeutel
für Eigenkreation	Einzelprofil ohne Zubehör	Abschlussprofil	Zubehörbeutel
B x T x H	183 x 1,9 x 25,7 cm	184 x 1,9 x 5,1 cm	184 x 1,9 x 4,1 cm
Aluminium, Weiß	40,90 €	27,90 €	
Aluminium, Anthrazit	40,90 €	27,90 €	
Aluminium			8,30 €

* Inkl. Befestigungszubehör



ALU-FENCE JUEL



Die Profile der Alu-Fence Juel sehen im Querschnitt wie ein kleiner Tannenbaum aus und bilden einen blickdichten Sichtschutz. Die schräge Anordnung lässt die Sichtblende so erscheinen, als würde diese aus vielen kleinen Profilen bestehen. Die jeweilige Farbwahl verleiht den besonders wetterfesten und langlebigen Aluminiumprofilen eine ansprechende Optik. Die Montage geht schnell von der Hand, da die einzelnen Profile lediglich in die Aluminiumpfosten eingeschoben und verschraubt werden.

- Aluminium Anthrazit, Weiß, Graubraun oder Lärche
- Höhe und Breite individuell anpassbar
- transportfreundlich verpackt
- beidseitig identische Optik



- Grundelement: 14 Profile 19 x 140 mm, ein Profil 19 x 41 mm und Zubehörbeutel
- Einzel- und Doppeltore auf Anfrage erhältlich



Alu-Fence Juel
Einzelprofil Anthrazit

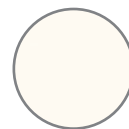

weiß



anthrazit



graubraun



Lärche

Sichtblende ALU-FENCE JUEL	
für Eigenkreation	Grundelement
B x H	180 x 182 cm
Aluminium, Weiß	389,90 €
Aluminium, Anthrazit	389,90 €
Aluminium, Graubraun	449,90 €
Aluminium, Lärche	449,90 €

Einzelprofil ALU-FENCE JUEL			
für Eigenkreation	Einzelprofil ohne Zubehör	Abschlussprofil	Zubehörbeutel
B x T x H	184 x 1,9 x 14 cm	184 x 1,9 x 4,1 cm	
Aluminium, Weiß	29,90 €	27,90 €	
Aluminium, Anthrazit	29,90 €	27,90 €	
Aluminium, Graubraun	34,90 €	29,90 €	
Aluminium, Lärche	34,90 €	29,90 €	
Aluminium			8,30 €



Alu-Fence Rhombus in anthrazit, mit 24 Profilen

ALU-FENCE RHOMBUS



Modern, schlicht und geradlinig – horizontal verbaute rhomboide Profile geben der Hausfassade seit Jahren eine klare Struktur und fügen sich elegant in die moderne Architektur ein. Auch als Sichtschutz werden diese Profile immer beliebter. Die beschichteten Aluminiumprofile sind äußerst dauerhaft, formstabil und überzeugen zudem durch einen geringen Pflege- und Wartungsaufwand. Mit etwas Wasser und eventuell einem PH-neutralen Haushaltsreiniger können Verschmutzungen einfach abgewischt werden. Die einzelnen Profile können vor Ort ohne großen Aufwand gekürzt werden. Mit dem Abstandhalter, der die Sichtblendenaufteilung mit 24, 27 oder sogar 30 Profilen ermöglicht, bestimmen Sie, wie viel Einblick Sie in Ihren Garten zulassen.

- Aluminium Anthrazit, Weiß, Graubraun oder Lärche
- Höhe und Breite individuell anpassbar
- transportfreundlich verpackt
- Grundelement: 24 Profile 19 x 58 mm und Zubehörbeutel
- Erweiterungsset: 6 Profile 19 x 58 mm und Zubehörbeutel
- Durchblick zwischen den Profilen: 17 mm bei 24 Profilen, 9 mm bei 27 Profilen und 2 mm bei 30 Profilen
- Montage nicht mit dem Aluminiumpfosten Typ C möglich
- Einzel- und Doppeltore auf Anfrage erhältlich



Alu-Fence Rhombus Einzelprofil Anthrazit

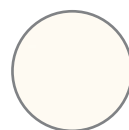

weiß



anthrazit



graubraun



Lärche

Sichtblende ALU-FENCE RHOMBUS		
Inkl. Befestigungszubehör	Grundelement (24 Profile)	Erweiterungsset (6 Profile)
B x H	180 x 179 cm	180 x 45 cm
Aluminium, Weiß	345,90 €	96,90 €
Aluminium, Anthrazit	345,90 €	96,90 €
Aluminium, Graubraun	389,90 €	109,90 €
Aluminium, Lärche	389,90 €	109,90 €





Glasscheibe mit Streifen in cremeweiß

GLASSCHEIBEN

Glasscheiben bringen Transparenz in Ihren Garten und doch können Sie dahinter privat sein. Die Verbindung mit unseren Aluminiumpfosten schafft ein elegantes und zeitloses Ambiente. Die Elemente bestehen aus 8 mm Einscheiben-Sicherheitsglas mit polierten Kanten. Die satinierten Bereiche werden im hochwertigen und langlebigen Siebdruckverfahren aufgebracht

- Glasscheiben 8 mm
- hochwertiges, langlebiges Siebdruckverfahren
- nicht als Brüstung verwendbar
- Perfekte Ergänzung zur Auflockerung unserer Sichtblendenserien
- Einscheibensicherheitsglas (ESG) kann bauseits nicht zugeschnitten werden

GLASSCHEIBEN Cremeweiß				GLASSCHEIBEN satiniert	
	Glasscheibe Cremeweiß	Glasscheibe Blockstreifen, Cremeweiß	Glasscheibe Streifen, Cremeweiß	Glasscheibe Gitter, satiniert	
B x H	89 x 178 cm	89 x 178 cm	89 x 178 cm	89 x 178 cm	
Glas (ESG)	239,90 €	239,90 €	239,90 €	239,90 €	

Zubehör				
	Aluminiumpfosten Typ B	Wandanschlusspfosten	Nut-Abdeckleiste für Aluminiumpfosten Typ B	Glasbefestigung (4 St.)
B x T x H	89 x 178 cm	89 x 178 cm	89 x 178 cm	
Aluminium	104,90 €	34,90 €	6,90 €	74,90 €
Aluminium, Anthrazit	114,90 €	36,90 €	7,50 €	

Zubehör					
	Pfostenanker zum Einbetonieren*	Pfostenanker zum Aufschrauben*	Pfostenanker für L-Steine*	Pfostenkappe inkl. Schrauben	Wandanschlusspfostenkappe inkl. Schrauben
B x T x H	11 x 11 x 71 cm	16 x 16 x 41 cm	9 x 9 x 57 cm	12 x 12 x 2 cm	7,6 x 4,3 x 2 cm
Metall, feuerverzinkt	39,90 €	37,90 €	35,90 €	19,90 €	13,75 €
Aluminium				19,90 €	13,75 €
Aluminium, Anthrazit				19,90 €	13,75 €

* inkl. Pfostenbefestigung, ohne Bodenbefestigung



Alu-Cladding Rhombus in graubraun

ALU-CLADDING RHOMBUS



Das Alu-Cladding Rhombus System können Sie vielseitig einsetzen. Ob als Sichtschutz, als Carport- oder auch als Mülltonnenverkleidung sieht es immer elegant und modern aus und verhindert ungewollte Einblicke. Die Rhombus-Profile können bei Bedarf exakt gekürzt oder mit dem Längsverbinder unendlich oft verlängert werden

- Aluminium Anthrazit, Weiß, Graubraun oder Lärche
- Höhe, je nach Verwendungszweck, frei wählbar
- Länge beliebig kürzbar, oder mit dem Längsverbinder endlos zu erweitern
- einseitig durchgehende Optik durch Montage vor dem Pfosten
- vielseitig einsetzbar, z. B. für Mülltonnenabtrennung, Carportverkleidung, Sichtschutz u.v.m
- maximale Spannweite der Profile von 3,00 m möglich, bei Verwendung des Halteprofils (auf Seite 57)
- Montage mit dem Aluminiumpfosten Typ B oder auf Holzkonstruktionen möglich



Alu-Cladding Rhombus
Einzelprofil Anthrazit

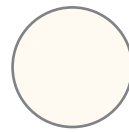

weiß



anthrazit





graubraun



Lärche

Verkleidungsprofil ALU-CLADDING RHOMBUS				
Deckmaß 7 cm	Einzelprofil*	Einzelprofil*	Einzelprofil*	Einzelprofil*
B x T x H	600 x 1,9 x 6,8 cm	600 x 1,9 x 6,8 cm	600 x 1,9 x 6,8 cm	600 x 1,9 x 6,8 cm
Farbe	Weiß	Anthrazit	Graubraun	Lärche
Preis	9,70 €	9,70 €	10,80 €	10,80 €

Zubehör		Zubehör	
			
	Eckprofil		Befestigungsclip mit Schrauben (10 Stk.)
B x T x H	6,1 x 6,1 x 200 cm	Kunststoff, Weiß	6,35 €
Aluminium, Weiß	48,90 €	Kunststoff, Schwarz	6,35 €
Aluminium, Anthrazit	48,90 €		
Aluminium, Graubraun	57,90 €		
			Befestigungsclip mit Schrauben (100 Stk.)
			56,90 €
			56,90 €

MATERIALBEDARF
Für eine Fläche von ca. 1,80 m Höhe und 12,00 m Länge benötigen Sie:

- 7 x Aluminiumpfosten, 52 x Einzelprofil, 182 x Befestigungsclip inkl. Schrauben, 26 x Längsverbinder, 26 x Endkappe links, 26 x Endkappe rechts, sowie 7 x Pfostenanker und Pfostenkappe

* 4 Stück pro Paket. Abgabe nur in vollen Pakete



Alu-Cladding Cono in anthrazit

ALU-CLADDING CONO



Aluminium trotz Wind und Wetter. Die einander überdeckenden Schrägen prägen die Optik dieses Sichtschutzes und schirmen Sie vor ungewollten Blicken ab, denn Alu-Cladding Cono ist absolut blickdicht. Oder möchten Sie lieber Ihr Carport verkleiden? Auch eine Abtrennung, z. B. für Mülltonnen oder Fahrräder können Sie mit diesen Profilen realisieren.

- Aluminium Anthrazit, Weiß, Graubraun oder Lärche
- Höhe, je nach Verwendungszweck, frei wählbar
- Länge beliebig kürzbar, oder mit dem Längsverbinder endlos zu erweitern
- einseitig durchgehende Optik durch Montage vor dem Pfosten
- vielseitig einsetzbar, z. B. für Mülltonnenabtrennung, Carportverkleidung, Sichtschutz u.v.m
- maximale Spannweite der Profile von 3,00 m möglich, bei Verwendung des Halteprofils
- Montage mit dem Aluminiumpfosten Typ B oder auf Holzkonstruktionen möglich



Alu-Cladding Cono
Einzelprofil Anthrazit



weiß







anthrazit



graubraun





Lärche

Verkleidungsprofil ALU-CLADDING CONO				
Deckmaß 12,7 cm	Einzelprofil*	Einzelprofil*	Einzelprofil*	Einzelprofil*
B x T x H	600 x 2,8 x 14,5 cm	600 x 2,8 x 14,5 cm	600 x 2,8 x 14,5 cm	600 x 2,8 x 14,5 cm
Farbe	Weiß	Anthrazit	Graubraun	Lärche
Preis	19,50 €	19,50 €	20,50 €	20,50 €

Zubehör	
	Halteprofil für Spannweiten bis 3 m
B x T x H	5 x 3 x 200 cm
Aluminium, Anthrazit	40,90 €

* 4 Stück pro Paket.
Abgabe nur in vollen Pakete

Zubehör		
	Befestigungsclip mit Schrauben (10 Stk.)	Befestigungsclip mit Schrauben (100 Stk.)
Kunststoff, Weiß	6,35 €	56,90 €
Kunststoff, Schwarz	6,35 €	56,90 €

MATERIALBEDARF
Für eine Fläche von ca. 1,80 m Höhe und 12,00 m Länge benötigen Sie:

- 7 x Aluminiumpfosten, 28 x Einzelprofil, 98 x Befestigungsclip inkl. Schrauben, 14 x Längsverbinder, 14 x Endkappe links, 14 x Endkappe rechts sowie 7 x Pfostenanker und Pfostenkappe



GREEN-FENCE



Pflanzen und Kräuter bereichern jeden Garten oder Balkon. Doch oftmals fehlt einfach der Platz. Green-Fence bietet Ihnen die Möglichkeit, Sichtschutz und Pflanzen zu kombinieren. Machen Sie Ihren Sichtschutz zu einem Highlight, in dem Sie einzelne Pflanzrinnen integrieren. Oder bauen Sie ganze Elemente aus Pflanzrinnen - alleinstehend oder eingefügt in Ihre Zaunanlage. Zwei verschiedenen Pflanzrinnenlängen und drei Pfostenlängen bilden die Grundlage für Ihren persönlichen Kräuter- oder Pflanzenschutz. Ihr Garten oder Balkon wird ein Ort zum Genießen.

- Aluminium Anthrazit, Weiß, Graubraun oder Lärche
- Höhe, je nach Verwendungszweck, frei wählbar
- Länge beliebig kürzbar, oder mit dem Längsverbinder endlos zu erweitern
- einseitig durchgehende Optik durch Montage vor dem Pfosten
- vielseitig einsetzbar, z. B. für Mülltonnenabtrennung, Carportverkleidung, Sichtschutz u.v.m
- maximale Spannweite der Profile von 3,00 m möglich, bei Verwendung des Halteprofils (auf Seite 57)
- Montage mit dem Aluminiumpfosten Typ B oder auf Holzkonstruktionen möglich

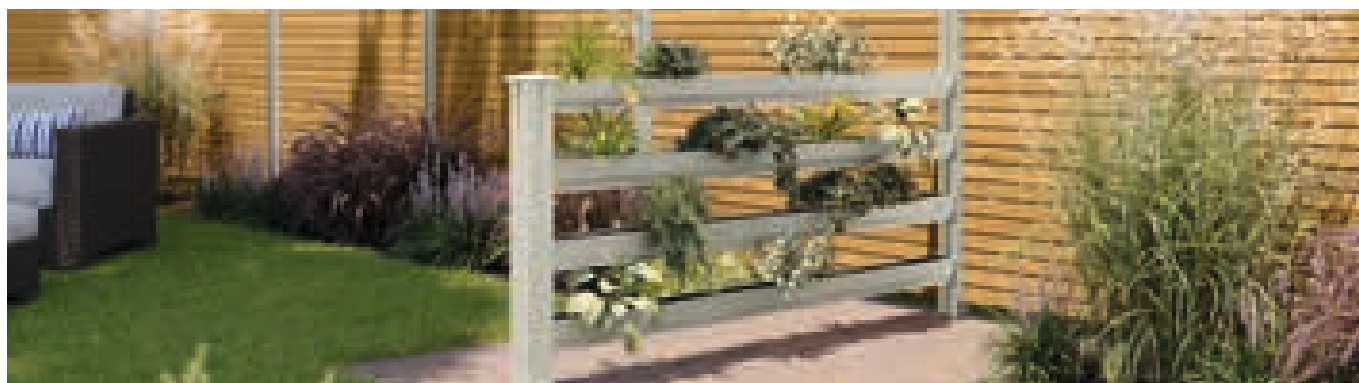

Pflanzrinne GREEN-FENCE		
Inkl. Befestigungszubehör	Pflanzrinne	Pflanzrinne
B x T x H	100 x 100 x 940 mm	100 x 100 x 1840 mm
Aluminium	44,90 €	74,90 €
Aluminium, Anthrazit	46,90 €	78,90 €



Weiß



Anthrazit











PFOSTEN UND ZUBEHÖR





Die Basis für Ihre Sichtblenden: Ob Glas, Holz, Aluminium oder BPC: Kombinieren Sie Ihre Osmo Sichtblende mit zeitlos eleganten Aluminiumpfosten. Mit dem Aluminiumpfosten Typ C sind Sie besonders flexibel, denn dieser ermöglicht, bei einer Vielzahl an verschiedenen Sichtblendenserien, diese mit einem variablen Winkel von bis zu 45° zu montieren

Pfosten		
	Wandanschlusspfosten	Wandanschlusspfosten
B x T x H	5 x 3 x 100 cm	5 x 3 x 200 cm
Aluminium	20,90 €	34,90 €
Aluminium, Anthrazit	21,90 €	36,90 €

Pfosten					
	Aluminiumpfosten Typ B	Aluminiumpfosten Typ B	Aluminiumpfosten Typ B	Aluminiumpfosten Typ C/ Eckpfosten	Aluminiumpfosten Typ C/ Eckpfosten
B x T x H	9 x 9 x 100 cm	9 x 9 x 200 cm	9 x 9 x 250 cm	9 x 9 x 200 cm	9 x 9 x 250 cm
Aluminium	59,90 €	104,90 €	129,90 €	104,90 €	129,90 €
Aluminium, Anthrazit	66,90 €	114,90 €	137,90 €	114,80 €	137,90 €

Zubehör			
	Nut-Abdeckleiste für Aluminiumpfosten Typ B	Nut-Abdeckleiste für Aluminiumpfosten Typ B	Nut-Abdeckleiste für Aluminiumpfosten Typ B
B x T x H	2,7 x 0,4 x 100 cm	2,7 x 0,4 x 200 cm	2,7 x 0,4 x 250 cm
Aluminium	5,80 €	6,90 €	8,90 €
Aluminium, Anthrazit	6,40 €	7,50 €	10,50 €

Zubehör	
	Pfostenkappe inkl. Schrauben
B x T x H	12 x 12 x 2 cm
Hellgrau	6,75 €
Dunkelbraun	6,75 €

Zubehör		
	Pfostenkappe inkl. Schrauben	Wandanschlusspfostenkappe inkl. Schraube
B x T x H	12 x 12 x 2 cm	7,6 x 4,3 x 2 cm
Aluminium	19,90 €	13,75 €
Aluminium, Anthrazit	19,90 €	13,75 €

Terrassenüberdachungen aus Aluminium

Dauerhafte und wetterbeständige Beschattungssysteme



Smartline

- die günstige Alternative
- schneller und unkomplizierter Aufbau durch Bausatz-Lösung
- vorkonfektionierte Rastermaße
- Dacheindeckungen: Polycarbonat 16 mm oder 8 mm Glaseindeckung (VSG)
- im Pfosten integrierter unsichtbarer Wasserablauf

Verfügbare Farben:



Primeline

- variable Dachneigung 5-15°
- optionale Rinnenverblendung (rund, klassik)
- Wasserablauf unsichtbar im Pfosten integriert
- Sondermaße möglich
- Dacheindeckungen: Polycarbonat 16 mm oder VSG-Glas 8 mm
- Konstruktionsteile bis zu einer Dachbreite von 795 cm aus einem Stück

Verfügbare Farben:

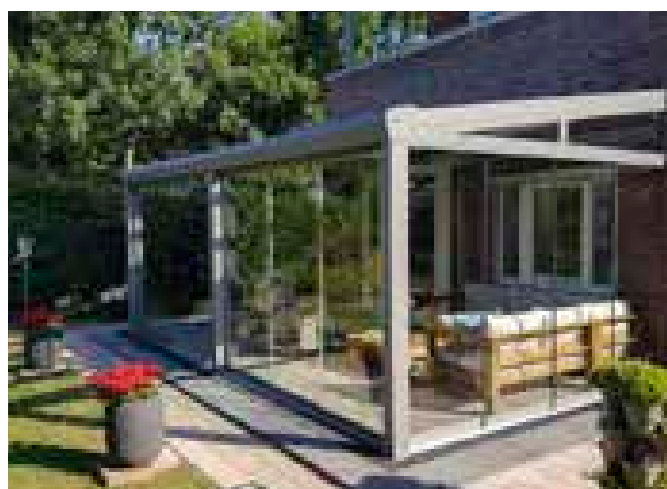

Supremeline

- verstärktes Rinnenprofil für einen vergrößerten Pfostenabstand (nur zwei Pfosten bei 700 x 250 cm)
- variable Dachneigung 5-15°
- Wasserablauf unsichtbar im Pfosten integriert
- Dacheindeckungen: Polycarbonat 16 mm oder VSG-Glas 8 mm
- Konstruktionsteile bis zu einer Dachbreite von 7000 mm aus einem Stück

Verfügbare Farben:



Terrassenüberdachungen aus Aluminium

Dauerhafte und wetterbeständige Beschattungssysteme



Suroline

- manuelle Schiebefunktion für separate Glasbereiche
- Unterstützung der Belüftung und Vermeidung von Stauwärme durch variables Öffnen von Glasbereichen
- Glaseindeckung bei 500 cm Dachtiefe möglich
- belastbare Konstruktion - 600x 500 cm nur zwei Pfosten!

Verfügbare Farben:



Cubusline

- Pfostenabstand bis zu 700 cm
- Dachtiefe bis 500 cm in Glas 8 mm VSG
- sehr hohe Dachlast durch verstärkte Profile
- einzigartiges Flachdach-Design ohne sichtbare Dachneigung
- variabler Dachüberstand

Verfügbare Farben:



Lamello

- motorisierte Lamellendachkonstruktion ermöglicht das Öffnen der Dachfläche
- Lamellen per Fernbedienung von 0° bis 135° einstellbar
- integriertes Entwässerungssystem; Regen wird durch den Rahmen frei fließend abgeleitet
- Schneesensor enthalten

Verfügbare Farben:





KLAIBER Markisen

Schatten, Schönheit, Sicherheit

Mit Ihrer KLAIBER Markise gestalten Sie neue Freiräume. Ob Balkon, Terrasse, Loggia, Hotel, Gastronomie, Wintergarten oder Fassade, diese hochwertigen Markisen spenden nicht nur Schatten entsprechend Ihres Wunsches, sondern schützen darüber hinaus vor Wind und Wetter oder neugierigen Blicken. KLAIBER Markisen passen sich optimal an die Situation vor Ort an.

Markisen für Privat und Gewerbe

Die KLAIBER Produktpalette umfasst diverse Produktvarianten, um für verschiedenste Anforderungen und Wünsche gerüstet zu sein. Die Markisen dienen als Sonnenschutz in unterschiedlichsten Bereichen. Sogar für freie Flächen erhalten Sie bei uns passende Beschattung. Eine Markise schirmt darüber hinaus zuverlässig Ihre Innenräume von greller Sonneneinstrahlung ab. Auf geteilten Grundstücken wie etwa bei Reihen- und Mehrfamilienhäusern sowie Gartensparten erfüllen sie zusätzlich die Funktion als Sichtschutz.

Fragen Sie bei uns an:

Telefon: 0906 / 298 - 191

Telefax: 0906 / 298 - 190



**KASSETTENMARKISEN | GELENKARM- UND TELESKOPARMMARKISEN
SEITENBESCHATTUNG | FREISTEHENDE MARKISEN**



CAMABOX BX4000 / BX4700

Kassettenmarkise für hohe Ansprüche an Ästhetik und Eleganz

Die CAMABOX BX4000 ist eine moderne, kubische Kassettenmarkise, deren reduzierte Linienführung sich elegant in die heutige Bauweise integriert. Als besonderes Highlight kann optional eine LED-Beleuchtung im Kasten integriert werden, die auch in den Abendstunden den Schattenplatz zum Erlebnis macht. Die CAMABOX BX4000 ist dank dieser modernen Optik mehrfach prämiert. Den begehrten Designpreis Red Dot Award erhält die CAMABOX BX4000 2017 in der Kategorie Product Design. 2019 wird die CAMABOX BX4000 mit dem German Design Award als Gewinner in der Kategorie Excellent Product Design ausgezeichnet. Der bewährte geschlossene Kasten schützt das Tuch und die Gelenkarme vor Witterungseinflüssen und Schmutz für

eine lange Lebensdauer. Die variable Konsolenposition ermöglicht eine flexible und einfache Montage an der Wand, unter der Decke oder an Dachsparren. Die Markisenneigung ist von 5° bis 35° einstellbar. Der Antrieb erfolgt wie bei allen KLAIBER Kassettenmarkisen serienmäßig komfortabel über Funkmotor mit Handsender; alternativ auch mit Getriebe und Handkurbel.

Neuheit: Die CAMABOX BX4700 ist für mittelgroße bis große Terrassen geeignet. Sie ist der große Bruder der BX4000. Der elektrische Absenkvoltant sowie die LED-Beleuchtung im Kasten und im Ausfallprofil sorgen für mehr Flexibilität.

Die Stärken der CAMABOX BX4000:

- Ausgezeichnet: Red Dot Award Kategorie Product Design 2017
- German Design Award Kategorie Excellent Product Design 2019
- Universell: verschiedene Montagemöglichkeiten
- Variable Konsolenposition
- Stimmungsvoll: Optionale LED-Beleuchtung im Kasten integriert

Maße: Breite: min. 214 cm | max. 600 cm
Ausfall: min. 150 cm | max. 300 cm

Die Stärken der CAMABOX BX4700:

- Kassettenmarkise für mittelgroße bis große Terrassen
- Variable Konsolenposition
- Integriertes Kippgelenk
- Optionaler, elektrischer Absenkvoltant
- Optionale LED-Beleuchtung im Kasten und/oder Ausfallprofil integriert
- Elektronikeinheiten im Kasten untergebracht

Maße: Breite: min. 215 cm | max. 700 cm
Ausfall: min. 150 cm | max. 400 cm

BURGER HOLZZENTRUM GARDLINE

Katalog 2022

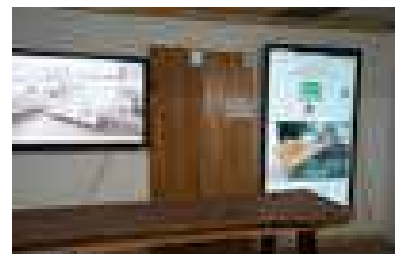

Türen · Böden · Holzbau · Markisen · Dämmung · Holz im Garten · Plattenwerkstoffe · Große Ausstellung · Fenster & Haustüren · Furniere & Schnittholz

Karl Burger GmbH & Co. KG
Auchsheimer Str. 1 – 3
86663 Asbach-Bäumenheim

Telefon 0906 298-141
Telefax 0906 298-140



eMail: garten@burger-holzzentrum.de

www.burger-holzzentrum.de
www.tischplatten.kaufen

Karl Burger GmbH & Co. KG
Schwäblstraße 30
85053 Ingolstadt

Telefon 0841 23 23 99-0
Telefax 0841 23 23 99-99



eMail: ingolstadt@burger-holzzentrum.de

 [burger_echtholz_tischplatten](https://www.instagram.com/burger_echtholz_tischplatten)
 [BurgerTischplatten](https://www.facebook.com/BurgerTischplatten)

BWE Bauen Wohnen Einkaufen GmbH
Max-Planck-Str. 7
85716 Unterschleißheim

Telefon 089 689 79 53 - 50
Telefax 089 689 79 53 - 51

eMail: info@bwe-bauen.de

 [bwe.bauen](https://www.instagram.com/bwe.bauen)
 [bwe_muenchen](https://www.facebook.com/bwe_muenchen)
 [bwe_muenchen](https://twitter.com/bwe_muenchen)