

# HAUSTÜREN

TOP MODELLE ALUMINIUM 2025

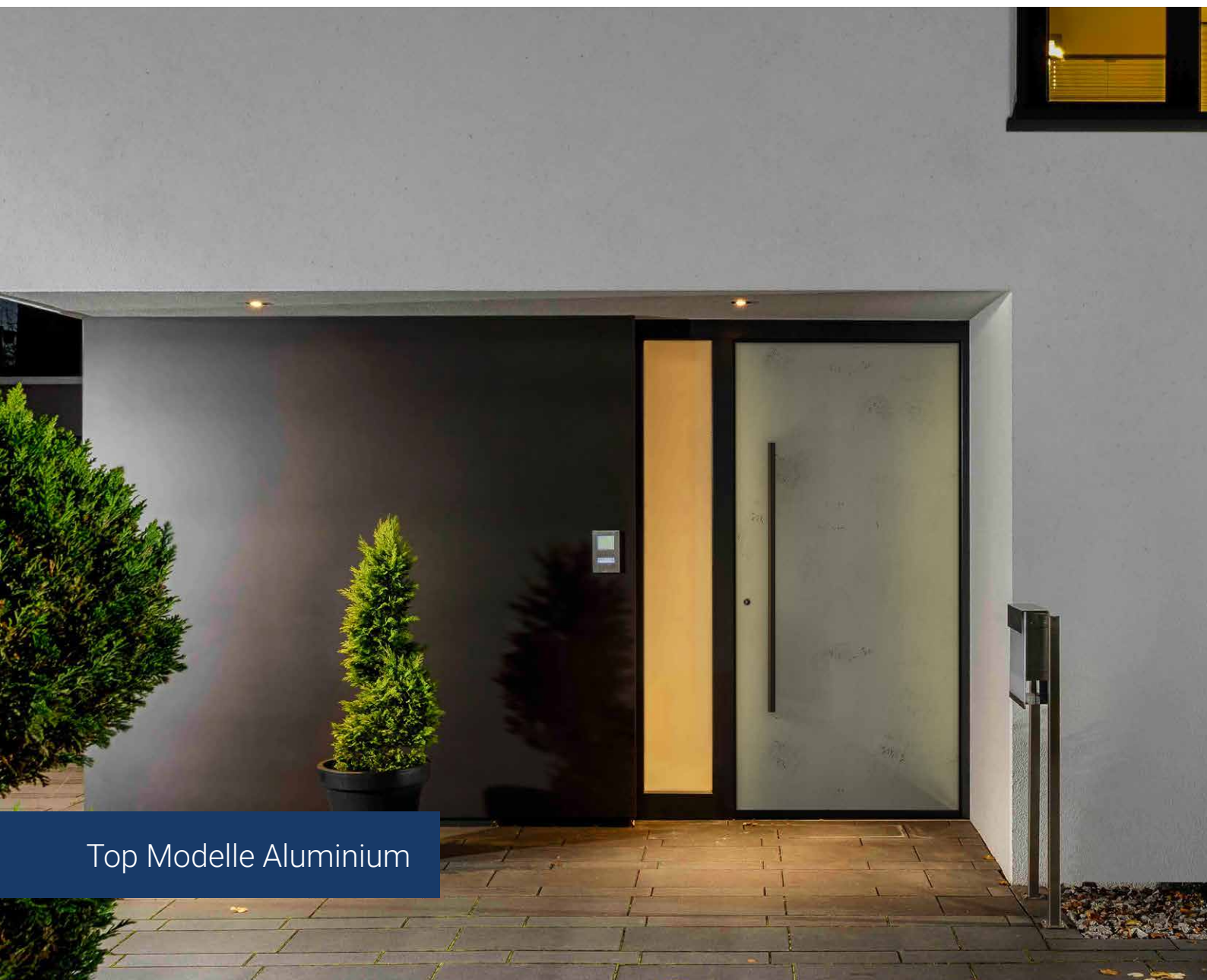

Top Modelle Aluminium

Gesamtkatalog 2025  
Produktübersicht

[www.burger-holzzentrum.de](http://www.burger-holzzentrum.de)  
[shop.burger-holzzentrum.de](http://shop.burger-holzzentrum.de)

## Haustüren mit Anspruch

Ausschlaggebend für Ihre wohlüberlegte Kaufentscheidung ist sicherlich die Optik. Der Funke muss überspringen. Ob modern, klassisch, puristisch oder charmant – die Haustür muss zu Ihnen und zum Stil Ihres Hauses passen. Aluminium Haustüren von KNEER-SÜDFENSTER sind nicht nur schön anzusehen und einladend, sondern überzeugen auch durch innere Werte wie eine robuste Konstruktion, hohe Sicherheit und eine gute Wärmedämmung.

Eine innovative, technisch ausgereifte Haustür erfüllt ihre Aufgaben über viele Jahre und sieht dabei auch noch sehr gut aus!

HAUSTÜR  
KATEGORIE **PREMIUM<sup>+</sup>**

AB SEITE 6

HAUSTÜR  
KATEGORIE **PREMIUM**

AB SEITE 14

HAUSTÜR  
KATEGORIE **BASIS<sup>+</sup>**

AB SEITE 22

HAUSTÜR  
KATEGORIE **BASIS**

SEITE 31

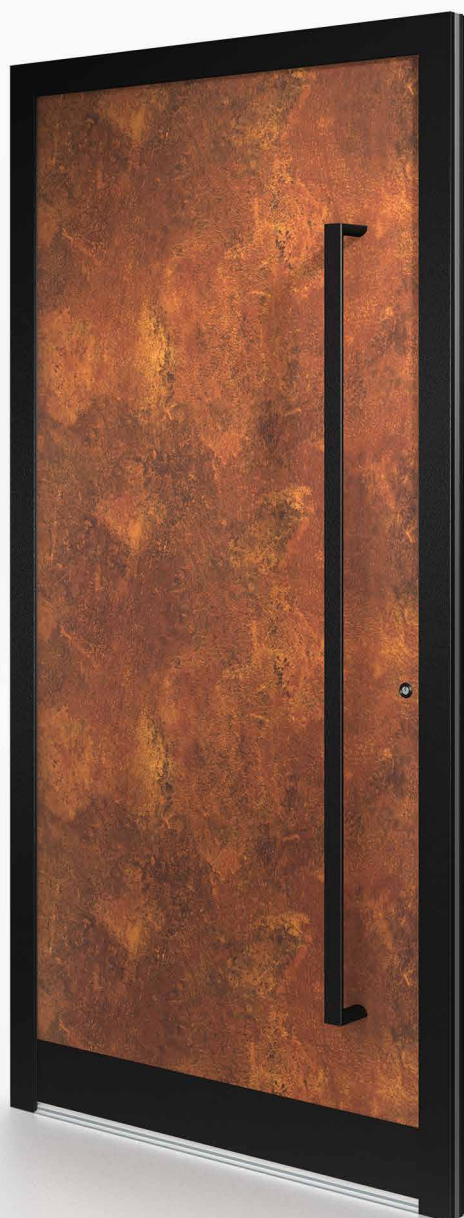

# Herzlich Willkommen bei Kneer-Südfenster

Seit 90 Jahren produziert das Familienunternehmen KNEER-SÜDFENSTER hochwertige Bauelemente für anspruchsvolle Bauherren aus Aluminium-Holz, Holz, Aluminium, Aluminium-Kunststoff und Kunststoff. Rund 800 Mitarbeiter fertigen Fenster, Hebe-Schiebe-Türen, Pfosten-Riegel-Fassaden und Haustüren nach neuesten Erkenntnissen in höchster Qualität für Kunden in aller Welt.



MODELLÜBERSICHT	4
HAUSTÜR-MODELLE	6
ALUMINIUM-FARBEN PG 1	32
ORNAMENTGLÄSER	33
EDELSTAHL AUSSTATTUNG	34
SCHWARZE AUSSTATTUNG	35
SCHLOSSTECHNIK	36
FINGERPRINT	37
FLÜGELAUSFÜHRUNGEN	38
SICHERHEITSTECHNIK	40
TECHNISCHE DATEN	42
ZUSATZAUSSTATTUNG	46

# MODELLÜBERSICHT



HTA 25-215  
> Seite 6



HTA 25-220  
> Seite 8



HTA 25-225  
> Seite 10



HTA 25-226  
> Seite 12



HTA 25-201  
> Seite 16



HTA 25-206  
> Seite 20



HTA 25-208  
> Seite 21



HTA 25-701  
> Seite 22



HTA 25-702  
> Seite 22



HTA 25-703  
> Seite 22



HTA 25-122  
> Seite 26



HTA 25-124  
> Seite 26



HTA 25-113  
> Seite 26



HTA 25-125  
> Seite 26



HTA 25-105  
> Seite 28



HTA 25-120  
> Seite 30



HTA 25-126  
> Seite 30



HTA 25-127  
> Seite 31



HTA 25-128  
> Seite 31



HTA 25-129  
> Seite 31



HTA 25-203  
> Seite 17



HTA 25-213  
> Seite 18

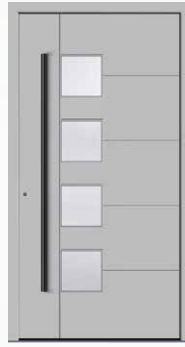

HTA 25-218  
> Seite 18



HTA 25-228  
> Seite 18



HTA 25-229  
> Seite 18



HTA 25-705  
> Seite 22



HTA 25-706  
> Seite 24



HTA 25-707  
> Seite 24



HTA 25-709  
> Seite 24



HTA 25-710  
> Seite 24



HTA 25-106  
> Seite 28



HTA 25-107  
> Seite 28



HTA 25-108  
> Seite 28



HTA 25-115  
> Seite 30



HTA 25-119  
> Seite 30



HTA 25-132  
> Seite 31



RC 2  
Standard



## HT A 25-215

Standardausstattung  
Farbe HWF-RAL7037-FMA Staubgrau  
Halbgarnitur BA 3503

### HARMONISCHE OPTIK

Eleganz neu definiert, diese Haustüre ist eine schlichte Schönheit.  
Reduziert auf das Wesentliche, mit subtilen Details die im Licht erstrahlen.  
Entdecken Sie den wahren Luxus in Ihrem Eingangsbereich.

#### Standardausstattung

Automatikschloss mit Tagesfallenfunktion | Rollenbänder frei wählbar | Haustür in RAL-Farbe, nach Farbkarte PG 1 und PG 2  
Griff außen als innen liegende Griffmulde inklusive LED-Griffbeleuchtung | Halbgarnitur frei wählbar





RC 2  
Standard



## HT A 25-220

Standardausstattung  
Rahmen HWF-RAL9005-FMA  
Tiefschwarz  
Türblatt HWF-RAL9006-FME  
Weißaluminium  
Halbgarnitur BA 3505

### ZEITLOS ELEGANT

Hinter dem charmanten Äußeren verbirgt sich modernste Technik und eine innovative Sicherheitsausstattung. Eine moderne Haustüre bedeutet mehr Schutz, Geborgenheit und Wohlbefinden.

#### Standardausstattung

Automatikschloss mit Tagesfallenfunktion | Rollenbänder frei wählbar | Haustür in RAL-Farbe, nach Farbkarte PG 1 und PG 2  
Griff außen Aluminium pulverbeschichtet RAL 9005 Tiefschwarz Feinstruktur matt inklusive LED-Griffbeleuchtung  
Halbgarnitur frei wählbar | ⚠ Nur mit abgebildetem Griff in Tiefschwarz oder Silber lieferbar







RC 2  
Standard

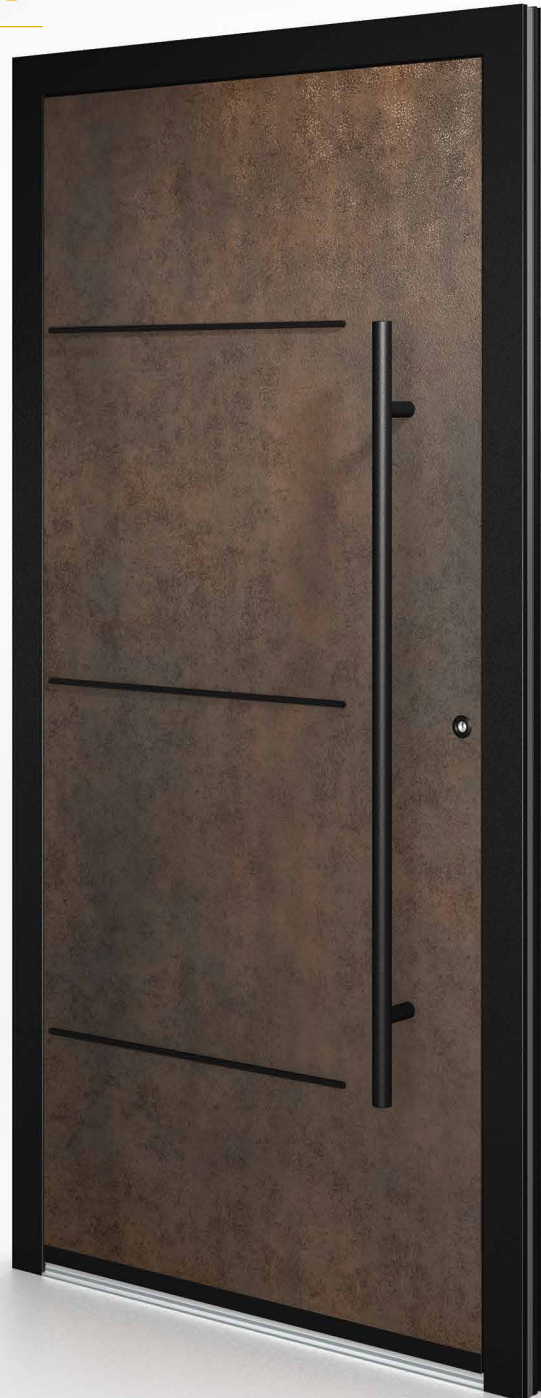

## HT A 25-225

Standardausstattung  
Rahmen HWF-RAL9005-FMA  
Tiefschwarz  
Türblatt Rostoptik Keramik-Corten  
Halbgarnitur BA 3505

*Lisenen & Corten-Oberfläche sind  
nur auf der Außenseite möglich!*

### ROBUST UND UNKOMPLIZIERT

Schon vor über 30.000 Jahren wurden Figuren und Gefäße aus gebrannten Lösslehm hergestellt. Heute ist Keramik ein vielseitiger High-Tech-Werkstoff – die Robustheit ist legendär. Das Modell Keramik-Corten erinnert an eine rostige, vom Wind und Wetter gegerbte Stahlplatte, kratzfest und unkompliziert im Umgang.

#### Standardausstattung

Automatikschloss mit Tagesfallenfunktion | Rollenbänder frei wählbar | Rahmen, Farbe HWF-RAL9005-FMA Tiefschwarz  
Türblatt außen Rostoptik Keramik-Corten | Türblatt innen Farbe HWF-RAL9005-FMA Tiefschwarz | Griff rund 1200 mm,  
Farbe frei wählbar | Halbgarnitur frei wählbar | Sockelblech und Lisenen frei wählbar

HT A 25-225 Rahmenfarbe HWF-RAL9005-FMA Tiefschwarz  
Türblatt Rostoptik Keramik-Corten | Griff rund Tiefschwarz 1200 mm  
Halbgarnitur BA 3505 | Sockelblech Tiefschwarz | Lisenen Tiefschwarz  
Seitenteil Verglasung Satiniert Weiß





RC 2  
Standard



## HT A 25-226

Standardausstattung  
Rahmen HWF-RAL9005-FMA  
Tiefschwarz  
Türblatt Art-Beton  
Halbgarnitur BA 3505

*Die Art-Beton Oberfläche ist nur  
auf der Außenseite möglich*

### ÄSTHETIK IN DER ZURÜCKHALTUNG

Raue, von Poren geprägte Oberfläche: Die Betonoptik ist eine zeitlos und industriell anmutende Erscheinung. Die elegante Haustür für Bauherren mit einem Faible für das Besondere.

#### Standardausstattung

Automatikschloss mit Tagesfallenfunktion | Rollenbänder frei wählbar | Rahmen, Farbe HWF-RAL9005-FMA Tiefschwarz  
Türblatt außen Art-Beton | Türblatt innen Farbe HWF-RAL9005-FMA Tiefschwarz | Griff halbrund 1000 mm, Farbe frei wählbar  
Halbgarnitur frei wählbar | Sockelblech frei wählbar



HT A 25-226 Rahmen, Farbe HWF-RAL9005-FMA  
Tiefschwarz | Türblatt außen Art-Beton | Griff halb-  
rund Tiefschwarz 1000 mm | Halbgarnitur BA 3505

# PREMIUM

## IHRE HAUSTÜR, IHR STIL

Verleihen Sie Ihrem Hauseingang Charakter, mit unseren neuen Design-Oberflächen.

Die Kombination von Schwarz mit natürlichen Holzdekoren schafft eine einladende Gemütlichkeit, während moderne Rost- oder Betonoptiken Ihrer Haustür einen industriell anmutenden Charme verleihen.

Diese Haustüren können mit den folgenden Designoberflächen individuell gestaltet werden:

HT A 25-201 | HT A 25-203 | HT A 25-206 | HT A 25-208 | HT A 25-213 | HT A 25-228 | HT A 25-229

Weiterhin stehen Ihnen auch unsere Standardfarben (Aluminium-Farben PG 1 und 2) zur Auswahl.



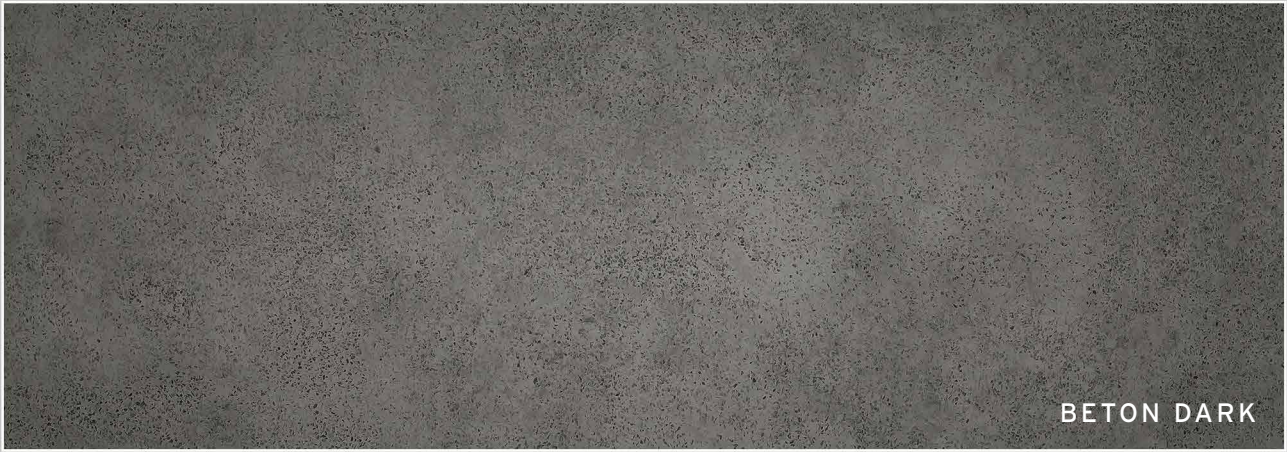

BETON DARK

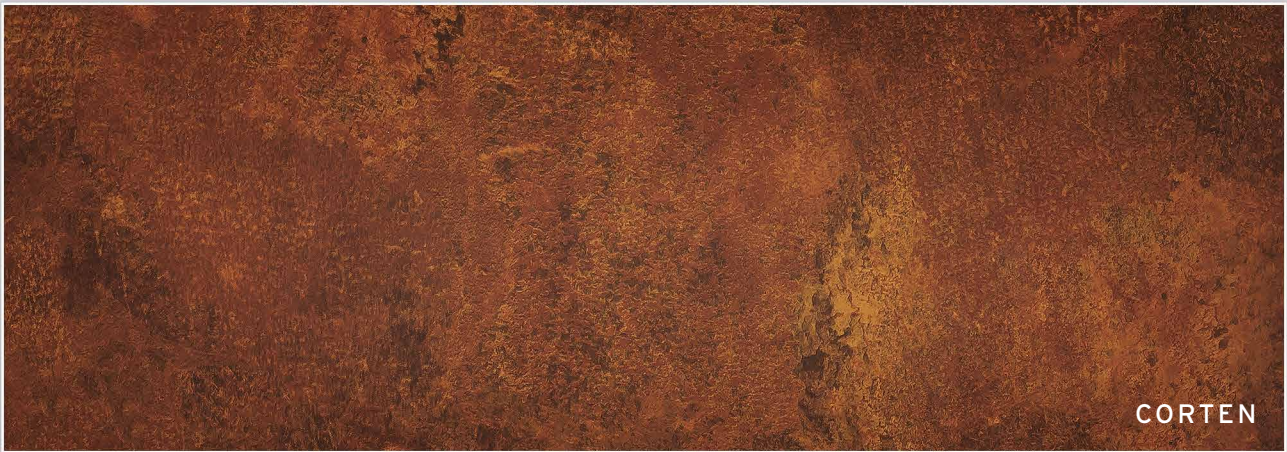

CORTEN



OAK AMBER



OAK CONCRETE



RC 2  
Standard

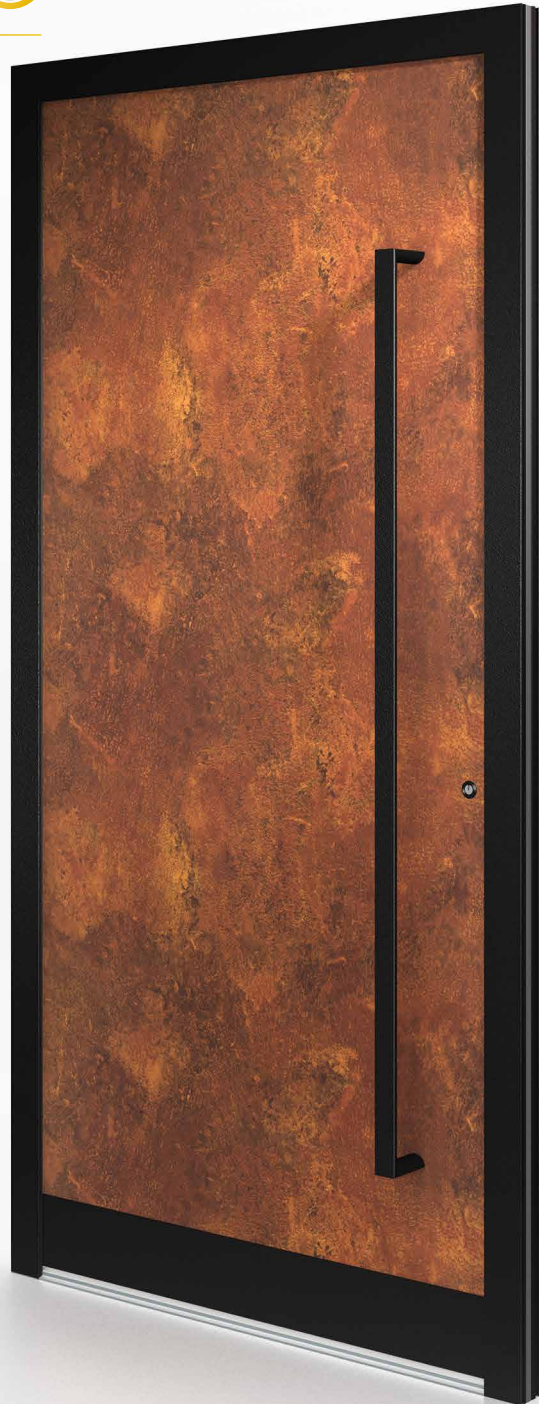

## HT A 25-201

Rahmen, Farbe HWF-RAL9005-FMA  
Tiefschwarz  
Türblatt Oberfläche Corten  
Griff BA 3013  
Halbgarnitur BA 3505  
Tiefschwarzes Sockelblech

*Achtung Haustür enthält  
Sonderausstattungen*

### Standardausstattung



Edelstahl  
Standard

Automatikschloss mit Tagesfallenfunktion | Rollenbänder, Farbe Silber | Rahmen nach Farbkarte PG 1 und PG 2  
Türblatt nach Farbkarte PG 1 und PG 2, oder Designoberflächen **siehe Seite 15** | Griff in Edelstahl frei wählbar  
Halbgarnitur BA 3503 | Sockelblech in Edelstahl





RC 2  
Standard

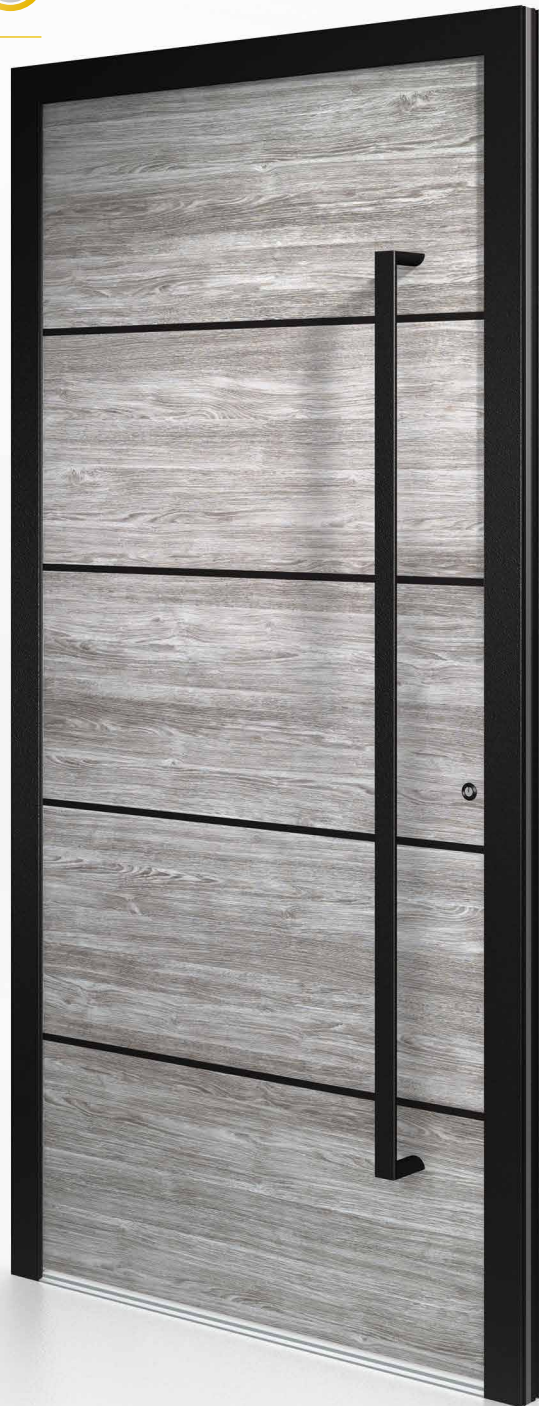

### HT A 25-203

Rahmen, Farbe HWF-RAL9005-FMA  
Tiefschwarz  
Türblatt Oberfläche Oak Concrete  
Griff BA 3013  
Halbgarnitur BA 3505  
Tiefschwarze Lisenen

*Achtung Haustür enthält  
Sonderausstattungen*

#### Standardausstattung



Edelstahl  
Standard

Automatenschloss mit Tagesfallenfunktion | Rollenbänder, Farbe Silber | Rahmen nach Farbkarte PG 1 und PG 2  
Türblatt nach Farbkarte PG 1 und PG 2, oder Designoberflächen **siehe Seite 15** | Griff in Edelstahl frei wählbar  
Halbgarnitur BA 3503 | Lisenen in Edelstahl

# PREMIUM

AUSSTATTUNG AUCH IN  
EDELSTAHL MÖGLICH



**HT A 25-213**

Farbe HWF-RAL9006-FME Weißaluminium  
Griffstange Aluminium geschwungen  
pulverbeschichtet RAL 9005 Tiefschwarz\*  
Halbgarnitur BA 3505



**HT A 25-218\***

Farbe HWF-RAL9006-FME Weißaluminium  
Glas Satiniert Weiß | Griff BA 3016  
Halbgarnitur BA 3505 | Nuten



**HT A 25-228**

Farbe HWF-DB703-FME DB 703  
Glas Satiniert Weiß | Griff BA 3015  
Halbgarnitur BA 3505 | Tiefschwarze Lisenen



**HT A 25-229**

Farbe HWF-DB703-FME DB 703 | Griff als innen  
liegende Griffmulde | Halbgarnitur BA 3505  
LED-Beleuchtung Mehrpreis





## HT A 25-206

Rahmen, Farbe HWF-RAL9005-FMA  
Tiefschwarz  
Türblatt Oberfläche Beton Dark  
Glas Satiniert Weiß  
Griff BA 3016  
Halbgarnitur BA 3505  
Tiefschwarze Lisenen

Achtung Haustür enthält  
Sonderausstattungen

### Standardausstattung



Automatikschloss mit Tagesfallenfunktion | Rollenbänder, Farbe Silber | Rahmen nach Farbkarte PG 1 und PG 2  
Türblatt nach Farbkarte PG 1 und PG 2, oder Designoberflächen **siehe Seite 15** | Griff in Edelstahl frei wählbar  
Halbgarnitur BA 3503 | Lisenen in Edelstahl

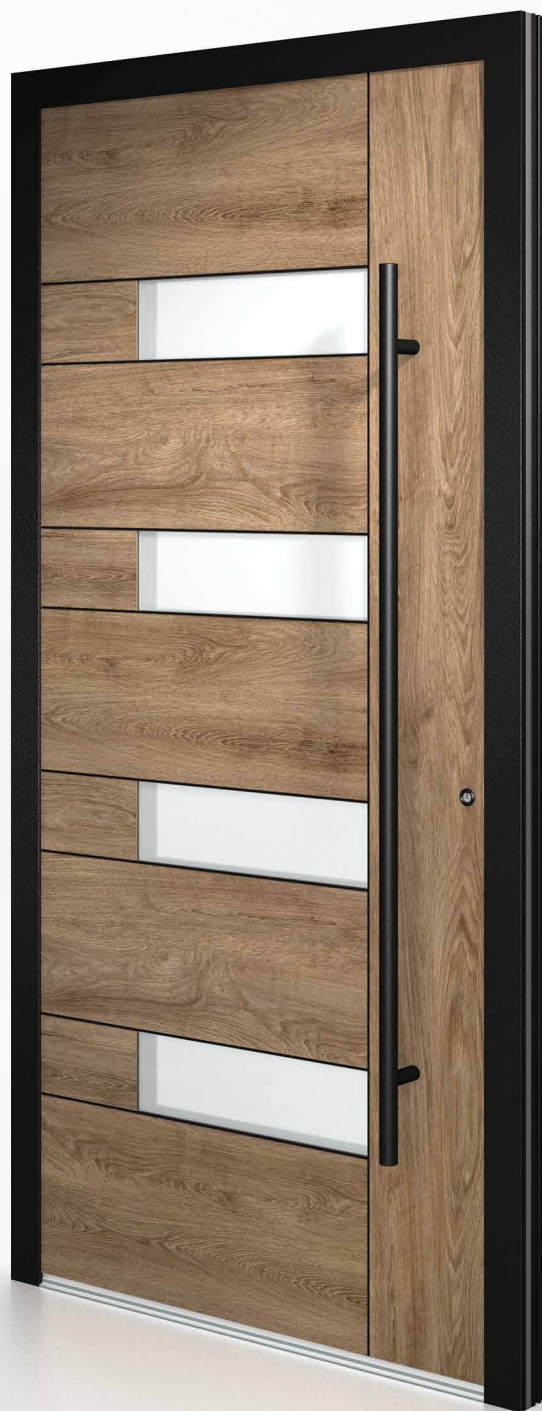

### HT A 25-208

Rahmen, Farbe HWF-RAL9005-FMA  
Tiefschwarz  
Türblatt Oberfläche Oak Amber  
Glas Satiniert Weiß  
Griff BA 3016  
Halbgarnitur BA 3505  
Tiefschwarze Lisenen

*Achtung Haustür enthält  
Sonderausstattungen*

#### Standardausstattung



Automatikschloss mit Tagesfallenfunktion | Rollenbänder, Farbe Silber | Rahmen nach Farbkarte PG 1 und PG 2  
Türblatt nach Farbkarte PG 1 und PG 2, oder Designoberflächen **siehe Seite 15** | Griff in Edelstahl frei wählbar  
Halbgarnitur BA 3503 | Lisenen in Edelstahl

ALLE MODELLE  
NUR MIT ABGEBILDETEM  
GRIFF MÖGLICH



**HT A 25-701**

Farbe HWF-RAL9016-FMA Verkehrsweiß  
Glas Satiniert Weiß | Griff BA 3047, 1600 mm  
Halbgarnitur BA 3503



**HT A 25-702**

Farbe HWF-RAL9016-FMA Verkehrsweiß  
Glas Satiniert Weiß | Griff BA 3047, 1600 mm  
Halbgarnitur BA 3503



**HT A 25-703**

Farbe HWF-RAL7037-FMA Staubgrau  
Glas Satiniert Weiß | Griff BA 3047, 1600 mm  
Halbgarnitur BA 3503



**HT A 25-705**

Farbe HWF-RAL7037-FMA Staubgrau  
Glas Satiniert Weiß | Griff BA 3047, 1600 mm  
Halbgarnitur BA 3503

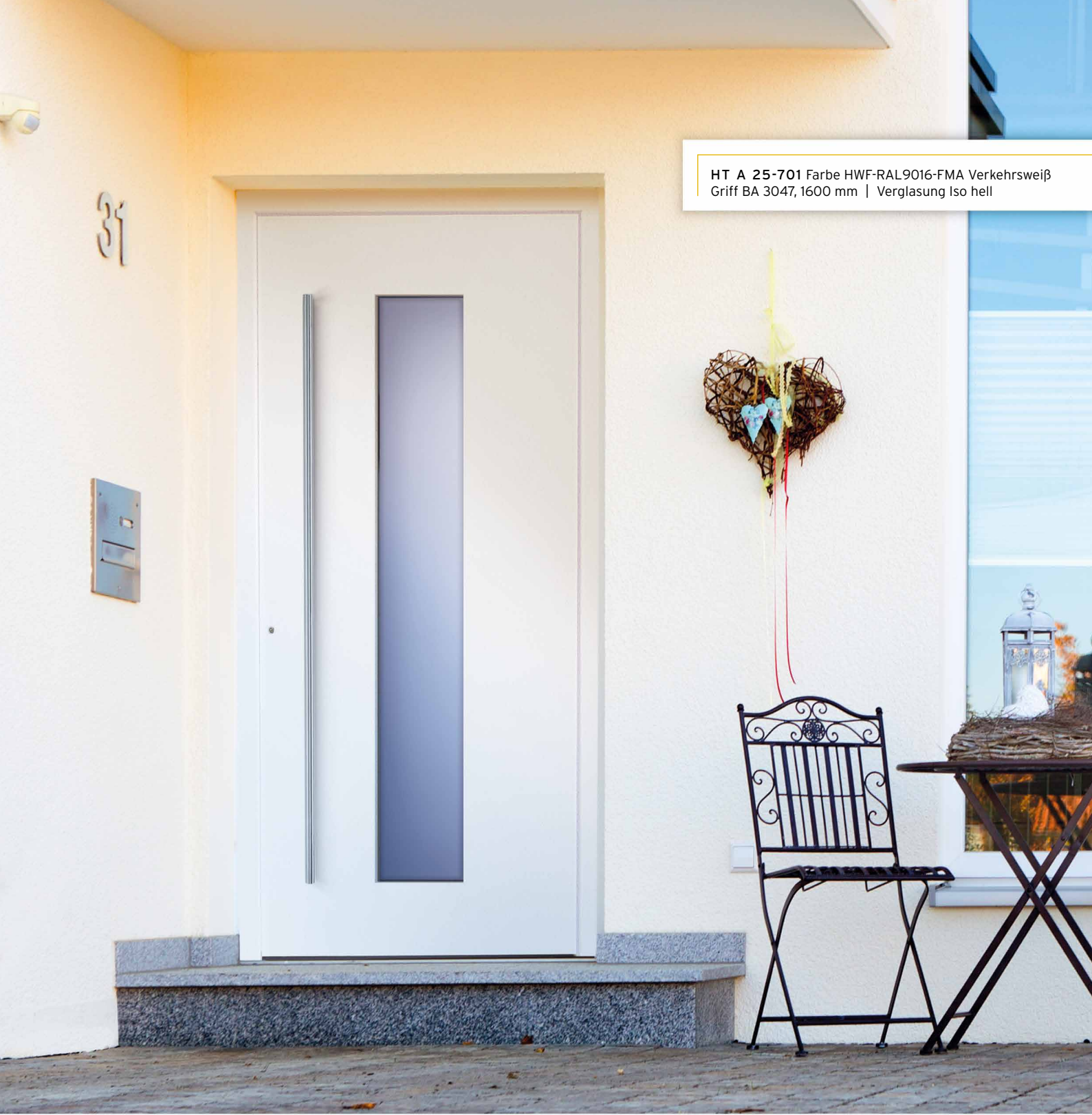

HT A 25-701 Farbe HWF-RAL9016-FMA Verkehrsweiß  
Griff BA 3047, 1600 mm | Verglasung Iso hell

ALLE MODELLE  
NUR MIT ABGEBILDETEM  
GRIFF MÖGLICH



**HT A 25-706**

Farbe HWF-RAL9016-FMA Verkehrsweiß  
Glas Satiniert Weiß | Griff BA 3047, 1600 mm  
Halbgarnitur BA 3503



**HT A 25-707**

Farbe HWF-RAL9016-FMA Verkehrsweiß  
Griff BA 3047, 1600 mm | Halbgarnitur BA 3503



**HT A 25-709**

Farbe HWF-RAL7037-FMA Staubgrau  
Griff BA 3047, 1600 mm | Halbgarnitur BA 3503  
Edelstahl-Lisenen



**HT A 25-710**

Farbe HWF-RAL7037-FMA Staubgrau  
Glas Satiniert Weiß | Griff BA 3047, 1600 mm  
Halbgarnitur BA 3503





HT A 25-706 Farbe HWF-RAL9007-FME Graualuminium  
Griff BA 3047, 1600 mm | Verglasung Iso hell

**ALLE MODELLE  
NUR MIT ABGEBILDETEM  
GRIFF MÖGLICH**



**HT A 25-122**

Farbe HWF-RAL9016-FMA Verkehrsweiß  
Glas Satiniert Weiß | Griff BA 3080, 600 mm  
Halbgarnitur BA 3504 | Innen: unten ohne  
Kassetten und Ornamentrahmen



**HT A 25-124**

Farbe HWF-RAL9016-FMA Verkehrsweiß  
Glas Satiniert Weiß | Griff BA 3080, 600 mm  
Halbgarnitur BA 3504 | Innen: ohne Kassetten  
& Ornamentrahmen | Sprossen beidseitig geklebt



**HT A 25-113**

Farbe HWF-RAL7016-FMA Anthrazitgrau  
Glas Satiniert Weiß | Griff BA 3080, 600 mm  
Halbgarnitur BA 3504 | Innen: unten ohne  
Kassette und Ornamentrahmen | Sprossen im  
äußeren Scheibenzwischenraum



**HT A 25-125**

Farbe HWF-RAL7016-FMA Anthrazitgrau  
Glas Satiniert Weiß | Griff BA 3080, 600 mm  
Halbgarnitur BA 3504 | Zier-Rosette mittig,  
nur außen



HT A 25-113 HWF-RAL9016-FMA Verkehrsweiß  
Verglasung Iso hell | Sprossen im äußeren Zwischenraum

ALLE MODELLE  
NUR MIT ABGEBILDETEM  
GRIFF MÖGLICH



**HT A 25-105**

Farbe HWF-RAL9016-FMA Verkehrsweiß  
Glas Satiniert Weiß | Griff BA 3047, 1600 mm  
Halbgarnitur BA 3504



**HT A 25-106**

Farbe HWF-RAL9016-FMA Verkehrsweiß  
Glas Satiniert Weiß | Griff BA 3047, 1600 mm  
Halbgarnitur BA 3504



**HT A 25-107**

Farbe HWF-RAL7016-FMA Anthrazitgrau  
Glas Satiniert Weiß | Griff BA 3047, 1600 mm  
Halbgarnitur BA 3504



**HT A 25-108**

Farbe HWF-RAL7016-FMA Anthrazitgrau  
Glas Satiniert Weiß | Griff BA 3047, 1600 mm  
Halbgarnitur BA 3504



HT A 25-106 Farbe HWF-RAL7016-FMA Anthrazitgrau  
Glas Satiniert Weiß | Griff BA 3047, 1600 mm

ALLE MODELLE  
NUR MIT ABGEBILDETEM  
GRIFF MÖGLICH



**HT A 25-115**

Farbe HWF-RAL9016-FMA Verkehrsweiß  
Glas Satiniert Weiß | Griff BA 3047, 1600 mm  
Halbgarnitur BA 3504



**HT A 25-119**

Farbe HWF-RAL9016-FMA Verkehrsweiß  
Griff BA 3047, 1600 mm | Halbgarnitur BA 3504  
Edelstahl-Lisenen



**HT A 25-120**

Farbe HWF-RAL7016-FMA Anthrazitgrau  
Glas Satiniert Weiß | Griff BA 3047, 1600 mm  
Halbgarnitur BA 3504



**HT A 25-126**

Farbe HWF-RAL7016-FMA Anthrazitgrau  
Griff BA 3047, 1600 mm | Halbgarnitur BA 3504

# BASIS

ALLE MODELLE  
NUR MIT ABGEBILDETEM  
GRIFF MÖGLICH



**HT A 25-127**

Farbe HWF-RAL9016-FMA Verkehrsweiß  
Glas Satiniert Weiß | Griff BA 3066, 1000 mm  
Halbgarnitur BA 3504



**HT A 25-128**

Farbe HWF-RAL9016-FMA Verkehrsweiß  
Glas Satiniert Weiß | Griff BA 3066, 1000 mm  
Halbgarnitur BA 3504



**HT A 25-129**

Farbe HWF-RAL7016-FMA Anthrazitgrau  
Glas Satiniert Weiß | Griff BA 3066, 1000 mm  
Halbgarnitur BA 3504



**HT A 25-132**

Farbe HWF-RAL7016-FMA Anthrazitgrau  
Glas Satiniert Weiß | Griff BA 3066, 1000 mm  
Halbgarnitur BA 3504

# ALUMINIUM-FARBEN PG 1



HWF-RAL9016-FMA  
Verkehrsweiß



HWF-RAL7040-FMA  
Fenstergrau



HWF-RAL7037-FMA  
Staubgrau



HWF-RAL7016-FMA  
Anthrazitgrau



HWF-RAL8017-FMA  
Schokoladenbraun



HWF-RAL9006-FME  
Weißaluminium



HWF-RAL9007-FME  
Graualuminium

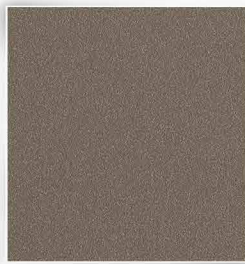

HWF-7774-FME  
Vulkanasche



HWF-DB703-FME  
DB 703



HWF-7773-FME  
Gusseisen



HWF-RAL8014-FMA  
Sepiabraun



HWF-RAL8011-FMA  
Nussbraun

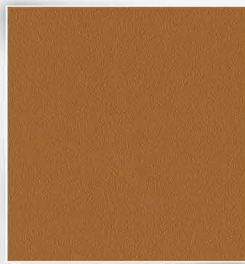

HWF-RAL8003-FMA  
Lehmraun

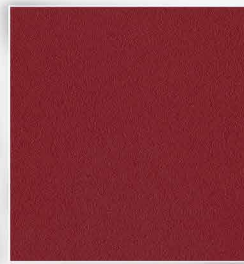

HWF-RAL3004-FMA  
Purpurrot

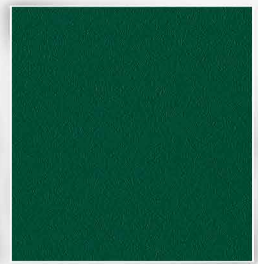

HWF-RAL6005-FMA  
Moosgrün



HWF-RAL9005-FMA  
Tiefschwarz



HWF-6669-GMA  
Alu Natur



HWF-6668-GMA  
Alu Mittelbronze



HWF-6667-GMA  
Alu Dunkelbronze

## ALUMINIUM-SONDERFARBEN

1 PG 2 | siehe Rubrik **Zusatzausstattung**

RAL-Farbe nach Wahl glatt-matt

2 PG 3 - 5 | siehe Rubrik **Zusatzausstattung**

RAL-Farbe nach Wahl glatt-glanz, feinstruktur  
und hochwetterfest (HWF) soweit möglich

**ACHTUNG** Folgende Farben sind nicht lieferbar: NCS-,  
DB- und RAL-Design-Farbkarte, Holzdekore, Perl-Effekt

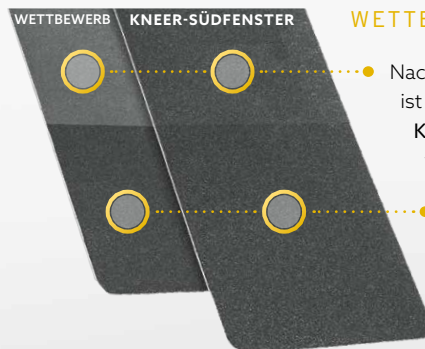

## WETTERTEST

● Nach 10 JAHREN Bewitterung,  
ist die HWF-Beschichtung von  
**KNEER-SÜDFENSTER** deutlich  
weniger ausgebleicht

● Pulverbeschichtung  
im Neuzustand



# ORNAMENTGLÄSER

Damit Sie Ihre neue Haustür noch individueller gestalten können, bieten wir Ihnen besondere Gläser zur Auswahl an. Neben Iso hell haben wir verschiedene Ornamentgläser im Angebot. Oder doch lieber Satiniert Weiß mit klarem Rand? Sehr elegant!



SATINIERT WEIß\*



CHINCHILLA WEIß\*



MASTERCARRE WEIß\*



BAROCK WEIß



SILVIT WEIß



GOTHIK WEIß



MADRAS PAVE WEIß



MADRAS UADI WEIß



SATINIERT WEIß MIT KLAREM RAND

## HINWEIS

Bei **BASIS** und **BASIS+** Haustüren sind ausschließlich die gekennzeichneten\* Ornamente möglich

# EDELSTAHL AUSSTATTUNG



## GRIFSTANGE HALBRUND

Material: Edelstahl  
 1480 mm - BA 3030  
 1280 mm - BA 3011  
 1040 mm - BA 3004



## GRIFSTANGE RUND

Material: Edelstahl  
 1480 mm - BA 3001  
 1200 mm - BA 3003  
 500 mm - BA 3010

### HINWEIS

Bei PREMIUM Haustüren können Sie aus diesen Griffstangen auswählen

## HALBGARNITUREN

PREMIUM, BASIS+ und BASIS Haustüren sind im Standard mit Edelstahl-Ausstattung und Innendrücker BA 3503 und BA 3504 ausgestattet. Auf Wunsch kann auf der Außenseite anstatt der Griffstange auch ein Drücker gewählt werden. Der Außendrücker ist identisch mit dem Innendrücker (ohne Mehrpreis). Sie erhalten 5 Schlüssel im Standard.



### HALBGARNITUR: BA 3503

Flügelausführung: Aufsatzfüllung  
 Drückerform: Rund  
 Innen: Aufgesetzte Rosette  
 Außen: Aufgesetzte Ringrosette  
 Material: Edelstahl



### HALBGARNITUR: BA 3504

Flügelausführung: Einsatzfüllung  
 Drückerform: Rund  
 Innen: Aufgesetzte Rosette  
 Außen: Aufgesetzte Schutzrosette  
 Material: Edelstahl



### PROFILZYLINDER

mit Bohrschutz und 5 Wendeschlüssel



### HALBGARNITUR: BA 3531

Flügelausführung: Aufsatzfüllung  
 Drückerform: Halbrund  
 Innen: Aufgesetzte Rosette  
 Außen: Aufgesetzte Ringrosette  
 Material: Edelstahl



### HALBGARNITUR: BA 3527

Flügelausführung: Einsatzfüllung  
 Drückerform: Halbrund  
 Innen: Aufgesetzte Rosette  
 Außen: Aufgesetzte Schutzrosette  
 Material: Edelstahl



### SOCKELBLECH

Modelle: 203, 215, 220  
 Material: Edelstahl

# SCHWARZE AUSSTATTUNG



## HINWEIS

Bei PREMIUM Haustüren können Sie aus diesen Griffstangen auswählen



### GRIFSTANGE HALBRUND

1480 mm - BA 3013  
1280 mm - BA 3014  
1040 mm - BA 3015

### GRIFSTANGE RUND

1480 mm - BA 3016  
1200 mm - BA 3017  
500 mm - BA 3018

## Schwarze MAGIE

Voll im Trend:

Accessoires in einem eleganten sehr intensiven Schwarz. Geheimnisvoll, traditionell und faszinierend.

Magische Kräfte ziehen Ihre Besucher in den Bann und vermitteln bereits beim Betreten des Hauses eine zauberhafte, prickelnde Wohlfühlatmosfera.



### HALBGARNITUR: BA 3505

Flügelausführung: Aufsatzfüllung  
Drückerform: Rund  
Innen: Aufgesetzte Rosette  
Außen: Aufgesetzte Ringrosette



### HALBGARNITUR: BA 3532

Flügelausführung: Aufsatzfüllung  
Drückerform: Halbrund  
Innen: Aufgesetzte Rosette  
Außen: Aufgesetzte Ringrosette



### ROLLENBÄNDER

3 Stück pro Haustüre



### SOCKELBLECH



### APPLIKATIONEN

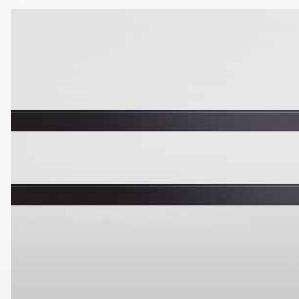

### LISENEN

# SCHLOSSTECHNIK

## ZUGANGSVARIANTEN

Das Automatik-Schloss als Mehrfachverriegelung mit Tagesfallenfunktion, ohne E-Öffner, ist Standard bei allen Aluminium Haustüren!

Durch Zuziehen der Haustür fahren automatisch die Fallenriegel am oberen und unteren Ende der Haustür um 20 mm in die Schließleiste. Dadurch ist die Haustür immer verriegelt. Eine „Tagesfalle“ auch Schnapper oder Schlossfalle genannt ist ebenfalls im Schloss integriert, zur Nutzung muss die Automatikverriegelung deaktiviert werden.

### 1 ELEKTRISCHER ÖFFNER

Türöffner mit elektrischer Entriegelung. Zur Nutzung muss die Automatikverriegelung des Schlosses manuell deaktiviert werden. Somit liegt die Haustür nur noch in der Falle und ist nicht verriegelt.

- ✓ Einfache Öffnung der Haustür über Betätigung an z.B. der Haussprechanlage
- ✓ Gang zur Haustür bleibt erspart

### 2 AUTOMATIK-SCHLOSS ALS MEHRFACHVERRIEGELUNG MIT MOTORISCHEM ÖFFNER

Türöffner mit motorischer Entriegelung – Durch Zuziehen der Haustür tritt ohne abzuschließen die Mehrfachverriegelung in Kraft. Die Entriegelung erfolgt durch Betätigen des Drückers oder motorisch z. B. durch eine Haussprechanlage. Durch manuelles Nachschließen werden elektrische Öffnungsmöglichkeiten wie Fingerprint oder Haussprechanlage außer Kraft gesetzt.

- ✓ Hohe Sicherheit ohne abzuschließen
- ✓ Die automatische Verriegelung und die motorische Entriegelung ergänzen sich
- ✓ Ideal für Zugangssysteme in Ein- und Mehrfamilienhäusern

### 3 VOLLMOTORISCHES SCHLOSS

Das Öffnen und Schließen erfolgt motorisch, wie von selbst. Sobald die Haustür ins Schloss fällt, verriegelt das Schloss selbstständig, ohne manuelles Nachschließen. Die Öffnung der Haustür erfolgt motorisch komfortabel über Türöffner der Wechselsprechanlage oder über Zugangssysteme.

- ✓ Maximaler Komfort und Sicherheit
- ✓ Erhöhte Dichtigkeit
- ✓ Serienmäßig mit Panikfunktion, ein Öffnen der Haustür von innen ist immer gewährleistet

## VERDECKT LIEGENDES BAND

Sie haben bei allen Haustüren die Möglichkeit, diese durch verdeckt liegende Bänder optisch aufzuwerten.

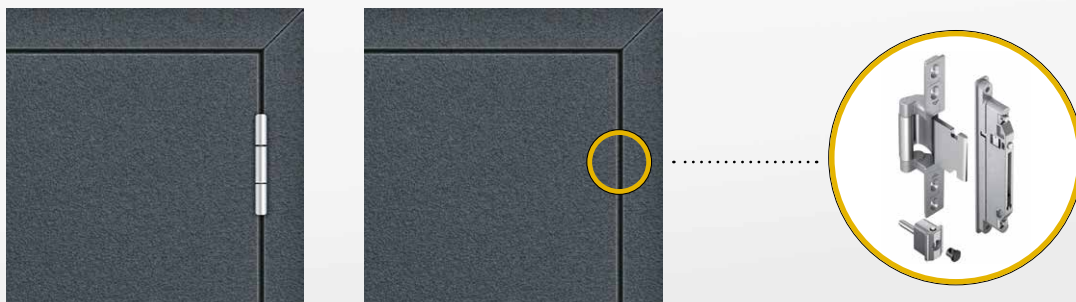

# FINGERPRINT

## SCHLÜSSELLOSER ZUTRITT

Smarter Zutritt mit Fingerprint, denn die intelligente Gebäudenutzung beginnt direkt an Ihrer neuen Haustür. Während Schlüssel, Codes oder Karten vergessen, verlegt, verloren oder gestohlen werden können, ist der Finger immer dabei. Ein Fingerprint geht jedoch noch weiter – er verleiht der Haustür mit neuen Features ein smartes Upgrade! So entstehen mehr Komfort und Sicherheit im Alltag für die gesamte Familie.



DER FINGER  
ALS SCHLÜSSEL



HÖCHSTE  
SICHERHEIT



PUSH-  
NACHRICHTEN



PERSONALISIERTE  
ZEITFENSTER



SMARTE  
FERNÖFFNUNG



### 1 FINGERPRINT "EDELSTAHL" FÜR DAS TÜRLBLATT FINGERPRINT "TIEFSCHWARZ" FÜR DAS TÜRLBLATT

- ✓ 4-Segment-Leuchtring zur optischen Signalisierung
- ✓ Mit Hersteller-App für smarte Funktionen
- ✓ Einzelplatzverwaltung im Standard enthalten
- ✓ Fernverwaltung über Smartphone oder Tablet
- ✓ Verbindung mit Alexa/Google/Apple



### 2 FINGERPRINT "EDELSTAHL" MIT GRIFFSTANGE FINGERPRINT "TIEFSCHWARZ" MIT GRIFFSTANGE

- ✓ 4-Segment-Leuchtring zur optischen Signalisierung
- ✓ Mit Hersteller-App für smarte Funktionen
- ✓ Einzelplatzverwaltung im Standard enthalten
- ✓ Zutrittssystem wird über Smartphone oder Tablet verwaltet

"Edelstahl" halbrund: 1280 mm – BA 3076 oder 1480 mm – BA 3077

"Tiefschwarz" halbrund: 1280 mm – BA 3078 oder 1480 mm – BA 3079

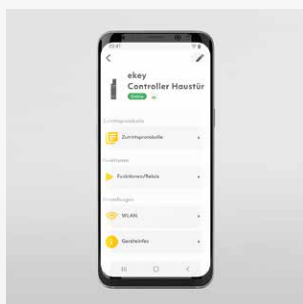

### FINGERPRINT-SYSTEM MIT DER HERSTELLER-APP VERWALTEN

Die App als Verwaltungszentrale für smarte Funktionen. Hier können Sie unter anderem Rollen und Berechtigungen für Familie, Freunde oder Dienstleister vergeben. Das Zutrittsprotokoll zeigt Aktivitäten des Fingerprints bis zu sieben Tage.

Durch Push-Benachrichtigungen weiß der Anwender, dass seine Liebsten gut zu Hause angekommen sind. Die Haustüre lässt sich ebenfalls aus der Ferne öffnen. Die Verbindung zum Sprachassistenten Amazon Alexa sorgt für zusätzlichen Komfort an der Haustür – Ihr praktischer Alltagshelfer!

### SYSTEMVORAUSSETZUNGEN

Die Einbindung des Fingerprints erfolgt nur mit **funktionsfähigem WLAN** und der zugehörigen ekey bionyx App. Lademöglichkeit der App über den Play Store oder App Store. Für die Installation und die Inbetriebnahme ist ein Smartphone o. Tablet mit folgenden Voraussetzungen notwendig: Android 9 oder höher, iPhone oder iPad erfordert iOS 14.0 oder höher.



# FLÜGEL AUSFÜHRUNGEN

## EINSATZFÜLLUNG



DETAIL  
AUßEN



DETAIL  
INNEN

- Einfache Ansicht durch Aufsatzbänder
- Versatz innen und außen zwischen Flügelrahmen und Paneel sichtbar

Folgende Modelle sind als Einsatzfüllung ausgeführt:  
25-105, 25-106, 25-107, 25-108, 25-113, 25-115,  
25-119, 25-120, 25-122, 25-124, 25-125, 25-126

## AUFSATZFÜLLUNG EINSEITIG FLÜGELÜBERDECKEND



DETAIL  
AUßEN



DETAIL  
INNEN

- Hochwertige Optik durch formschöne Rollentürbänder
- Kein Versatz von außen zwischen Flügelrahmen und Paneel sichtbar
- Fingerprint möglich, siehe Rubrik **Zusatzausstattung**
- Ausführung in Sicherheitsklasse RC 2 möglich

Folgende Modelle sind als Aufsatzfüllung  
Einseitig Flügelüberdeckend ausgeführt:  
25-701, 25-702, 25-703, 25-705,  
25-706, 25-707, 25-709, 25-710

## AUFSATZFÜLLUNG BEIDSEITIG FLÜGELÜBERDECKEND



DETAIL  
AUßEN



DETAIL  
INNEN

- Hochwertige Optik durch formschöne Rollentürbänder
- Kein Versatz von außen und innen zwischen Flügelrahmen und Paneel sichtbar
- Fingerprint möglich, siehe Rubrik **Zusatzausstattung**
- Ausführung in Sicherheitsklasse RC 2 möglich

Folgende Modelle sind als Aufsatzfüllung  
Beidseitig Flügelüberdeckend ausgeführt:  
25-201, 25-203, 25-206, 25-208, 25-213, 25-215,  
25-218, 25-220, 25-225, 25-226, 25-228, 25-229



# SICHERHEITSTECHNIK

## SICHERHEIT UND GEBORGENHEIT FÜR IHR ZUHAUSE

Ihre neue Haustür soll einladend auf Besucher und abschreckend auf Einbrecher wirken.

In erster Linie muss sie sicher sein, da Diebe immer häufiger diesen Weg wählen.

Die polizeiliche Empfehlung geht dahin, im Privatbereich mindestens Türen mit Widerstandsklasse RC 2 einzubauen.

Bereits bei der Grundausstattung legen wir deshalb großen Wert auf eine solide Sicherheitsmechanik.

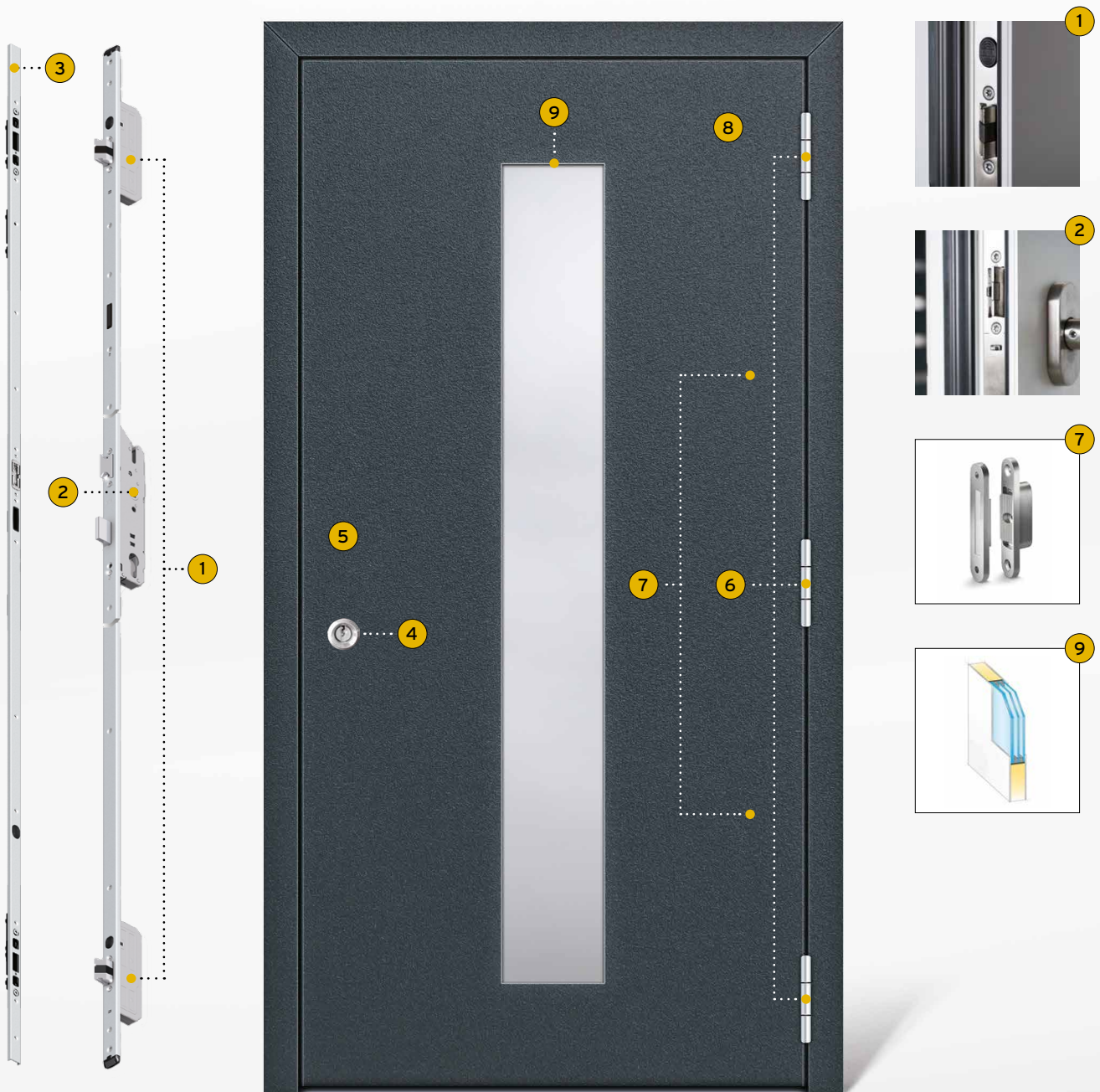





## SICHERHEITSKOMPONENTEN

### STANDARDAUSSTATTUNG

- 1 Schloss in Sicherheitsklasse RC 2 geprüft:  
Beim Schließen der Haustür fahren die Fallenriegel über einen magnetischen Impuls am oberen und unteren Ende der Haustür um 20 mm in die Schließleiste. Dadurch ist die Haustür immer mehrfach verriegelt, ohne ein Nachschließen mit dem Schlüssel.
- 2 Der Hauptriegel kann mit einer Schlüsselumdrehung verriegelt werden. Der Drücker blockiert zu Kontrollzwecken, als Kindersicherung und für maximale Sicherheit.
- 3 Durchgehende Schließleiste:  
Schutz vor Aufhebeln auf Schlossseite.
- 4 Zylinder mit Bohrschutz.
- 5 Edelstahl-Innendrücker mit Zylinderabdeckung außen:  
Dient als Ziehschutz für den Profilzylinder
- 6 Stabile Rollenbänder:  
3-fach-Sicherung auf Bandseite
- 7 Zwei Stück Bandseitensicherung:  
Die gegenüberliegenden Keile verhaken sich bei geschlossener Haustür und bieten zusätzlichen Schutz gegen Aufhebeln
- 8 Aluminium Paneel stark und massiv:  
entspricht RC 2-Anforderungen

### AUF WUNSCH DAS PLUS AN SICHERHEIT

- 9 P4A-Schutzverglasung: Eine Scheibe besteht hierbei aus einem Verbund aus zwei Scheiben mit integrierter Sicherheitsfolie. Diese bietet einen deutlich erhöhten Einbruchschutz. Außerdem wird die Verglasung umlaufend mit einem Spezialkleber in den Lichtausschnitt eingeklebt. Somit ist die Glasanbindung gesichert. | RC 2 Ausführung siehe Rubrik **Zusatzausstattung**

Den Status **RC 2 GEPRÜFT** erreichen folgende Haustüren

- ✓ Ohne Glasausschnitt durch die Standardausstattung:  
HT A 25-201 | HT A 25-203 | HT A 25-213 | HT A 25-215 | HT A 25-220 | HT A 25-225 | HT A 25-226 | HT A 25-229 | HT A 25-707 | HT A 25-709
- ✓ Durch den Einsatz einer zusätzlichen P4A-Schutzverglasung:  
HT A 25-206 | HT A 25-208 | HT A 25-218 | HT A 25-228 | HT A 25-701 | HT A 25-702 | HT A 25-703 | HT A 25-705 | HT A 25-706 | HT A 25-710

# TECHNISCHE DATEN

<b>KATEGORIE</b>	BASIS und BASIS+ Haustüren
<b>MATERIAL</b>	Aluminium
<b>BAUREIHE</b>	AT 72
<b>EINSATZFÜLLUNG</b>	44 mm stark, Verglasung 3-fach, mit warmer Kante
<b>AUFSATZFÜLLUNG</b>	48 mm stark, Verglasung 3-fach, mit warmer Kante wo technisch möglich, wird ein verzugshemmender Schubverbund verwendet
<b>FARBE</b>	Haustür mit Füllung HWF-RAL9016-FMA Verkehrsweiß (Farben gegen Mehrpreis)
<b>SCHLOSS</b>	Automatik-Schloss als Mehrfachverriegelung mit Tagesfallenfunktion, ohne E-Öffner
<b>PROFILZYLINDER</b>	Zylinder mit Not- und Gefahrenfunktion, Bohrschutz und 5 Schlüssel
<b>BÄNDER</b>	3 Stück 3-tlg. Aufsatzbänder, Farbe Silber 3 Stück 3-tlg. Rollentürbänder & 2 Stück Bandseitensicherungen (Nur bei 700er Reihen im Standard)
<b>MAX. ABMESSUNG</b>	1150 x 2250 mm Rahmenaußenmaß
<b>MIN. ABMESSUNG</b>	ab 754 x ab 1850 mm Rahmenaußenmaß (Modellabhängig)
<b>GRIFFE/DRÜCKER</b>	Edelstahl-Stangengriff 600 mm außen (HT A 25-113, -122, -124, -125) Edelstahl-Stangengriff 1000 mm außen (HT A 25-127, -128, -129, -132) Edelstahl-Stangengriff 1600 mm außen (HT A 25-105, -106, -107, -108, -115, -119, -120 und -126) Edelstahl-Stangengriff 1600 mm außen (HT A 25-701, -702, -703, -705, -706, -707, -709 und -710)

## U<sub>b</sub>-WERTE EINSATZFÜLLUNG \*

MODELL	KATEGORIE	BAUREIHE	U <sub>b</sub> -WERT
HT A 25-105	<b>BASIS+</b>	AT 72	1,1 W/m <sup>2</sup> K
HT A 25-106	<b>BASIS+</b>	AT 72	1,1 W/m <sup>2</sup> K
HT A 25-107	<b>BASIS+</b>	AT 72	1,1 W/m <sup>2</sup> K
HT A 25-108	<b>BASIS+</b>	AT 72	1,1 W/m <sup>2</sup> K
HT A 25-113	<b>BASIS+</b>	AT 72	1,2 W/m <sup>2</sup> K
HT A 25-115	<b>BASIS+</b>	AT 72	1,1 W/m <sup>2</sup> K
HT A 25-119	<b>BASIS+</b>	AT 72	1,0 W/m <sup>2</sup> K
HT A 25-120	<b>BASIS+</b>	AT 72	1,1 W/m <sup>2</sup> K
HT A 25-122	<b>BASIS+</b>	AT 72	1,2 W/m <sup>2</sup> K
HT A 25-124	<b>BASIS+</b>	AT 72	1,1 W/m <sup>2</sup> K
HT A 25-125	<b>BASIS+</b>	AT 72	1,3 W/m <sup>2</sup> K
HT A 25-126	<b>BASIS+</b>	AT 72	1,0 W/m <sup>2</sup> K

## U<sub>b</sub>-WERTE AUFSATZFÜLLUNG \*

MODELL	KATEGORIE	BAUREIHE	U <sub>b</sub> -WERT
HT A 25-701	<b>BASIS+</b>	AT 72	1,1 W/m <sup>2</sup> K
HT A 25-702	<b>BASIS+</b>	AT 72	1,1 W/m <sup>2</sup> K
HT A 25-703	<b>BASIS+</b>	AT 72	1,1 W/m <sup>2</sup> K
HT A 25-705	<b>BASIS+</b>	AT 72	1,1 W/m <sup>2</sup> K
HT A 25-706	<b>BASIS+</b>	AT 72	1,1 W/m <sup>2</sup> K
HT A 25-707	<b>BASIS+</b>	AT 72	1,1 W/m <sup>2</sup> K
HT A 25-709	<b>BASIS+</b>	AT 72	1,1 W/m <sup>2</sup> K
HT A 25-710	<b>BASIS+</b>	AT 72	1,1 W/m <sup>2</sup> K

## U<sub>b</sub>-WERTE KONSTRUKTIONSTÜREN \*

MODELL	KATEGORIE	BAUREIHE	U <sub>b</sub> -WERT
HT A 25-127	<b>BASIS</b>	AT 72	1,1 W/m <sup>2</sup> K
HT A 25-128	<b>BASIS</b>	AT 72	1,2 W/m <sup>2</sup> K
HT A 25-129	<b>BASIS</b>	AT 72	1,2 W/m <sup>2</sup> K
HT A 25-132	<b>BASIS</b>	AT 72	1,2 W/m <sup>2</sup> K

EINSATZFÜLLUNG

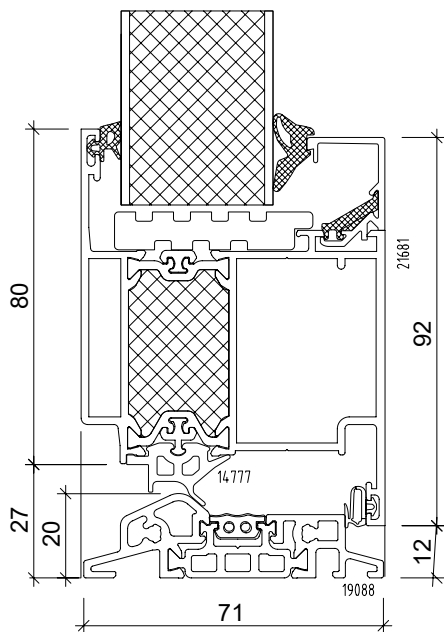
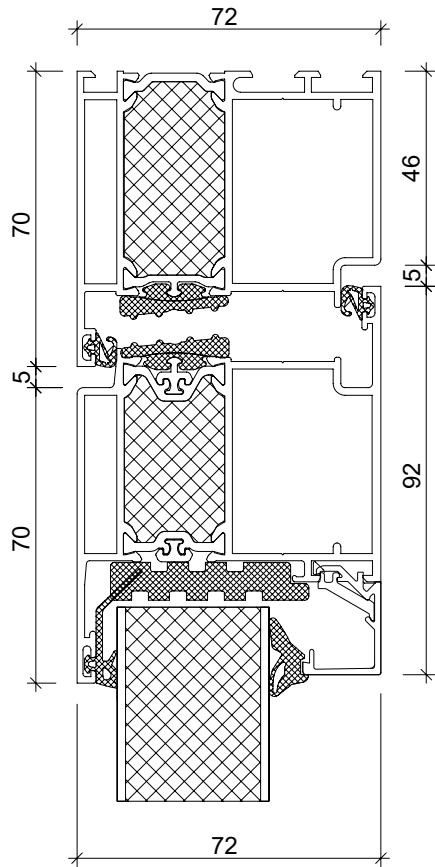

AUFSATZFÜLLUNG

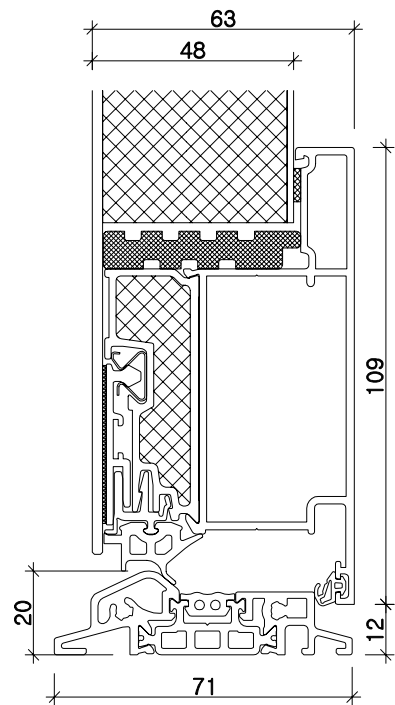
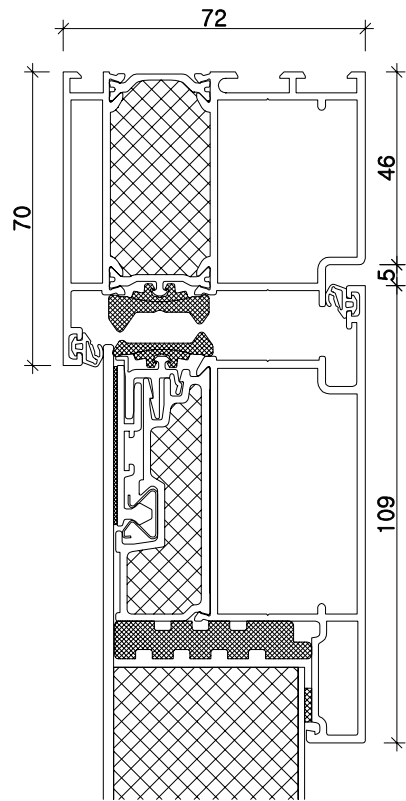

# TECHNISCHE DATEN

<b>KATEGORIE</b>	PREMIUM und PREMIUM+ Haustüren
<b>MATERIAL</b>	Aluminium
<b>BAUREIHE</b>	AT 72
<b>FÜLLUNG</b>	83 mm stark, Verglasung 3-fach-Isolierglas, mit warmer Kante wo technisch möglich, wird ein verzugshehmender Schubverbund verwendet
<b>FARBE</b>	Haustür mit Füllung in den Standard-Farben laut Aluminium-Farbfächer (keine Holzdekore) Sonderfarben nach RAL möglich Beidseitig gleiche Farbe oder innen Weiß, außen Farbe
<b>SCHLOSS</b>	Automatik-Schloss als Mehrfachverriegelung mit Tagesfallenfunktion, ohne E-Öffner
<b>PROFILZYLINDER</b>	Zylinder mit Not- und Gefahrenfunktion, Bohrschutz und 5 Schlüssel
<b>BÄNDER</b>	3 Stück 3-teilige Rollenbänder, Farbe Silber, 2 Stück Bandseitensicherung
<b>MAX. ABMESSUNG</b>	1150 x 2250 mm Rahmenaußenmaß
<b>MIN. ABMESSUNG</b>	ab 506 x ab 1842 mm Rahmenaußenmaß (Modellabhängig)
<b>GRIFFE/DRÜCKER</b>	<b>PREMIUM</b> Haustüren: Frei wählbar siehe Rubrik <b>Griffstangen &amp; Halbgarnituren</b> Edelstahl oder tiefschwarzer Stangengriff 1000 mm außen (HT A 25-226) Edelstahl oder tiefschwarzer Stangengriff 1200 mm außen (HT A 25-225)

## U<sub>D</sub>-WERTE BEIDSEITIG FLÜGELÜBERDECKEND \*

MODELL	KATEGORIE	BAUREIHE	U <sub>D</sub> -WERT
HT A 25-215	<b>PREMIUM+</b>	<b>AT 72</b>	0,90 W/m <sup>2</sup> K
HT A 25-220	<b>PREMIUM+</b>	<b>AT 72</b>	0,75 W/m <sup>2</sup> K
HT A 25-225	<b>PREMIUM+</b>	<b>AT 72</b>	0,85 W/m <sup>2</sup> K
HT A 25-226	<b>PREMIUM+</b>	<b>AT 72</b>	0,85 W/m <sup>2</sup> K
HT A 25-201	<b>PREMIUM</b>	<b>AT 72</b>	0,75 W/m <sup>2</sup> K
HT A 25-203	<b>PREMIUM</b>	<b>AT 72</b>	0,75 W/m <sup>2</sup> K
HT A 25-206	<b>PREMIUM</b>	<b>AT 72</b>	0,82 W/m <sup>2</sup> K
HT A 25-208	<b>PREMIUM</b>	<b>AT 72</b>	0,82 W/m <sup>2</sup> K
HT A 25-213	<b>PREMIUM</b>	<b>AT 72</b>	0,75 W/m <sup>2</sup> K
HT A 25-218	<b>PREMIUM</b>	<b>AT 72</b>	0,82 W/m <sup>2</sup> K
HT A 25-228	<b>PREMIUM</b>	<b>AT 72</b>	0,82 W/m <sup>2</sup> K
HT A 25-229	<b>PREMIUM</b>	<b>AT 72</b>	0,75 W/m <sup>2</sup> K

\* Berechnungsgrundlage U<sub>D</sub>-Wert nach DIN EN ISO 10077-1 (Referenzgröße 1230 x 2180 mm)

AT 72

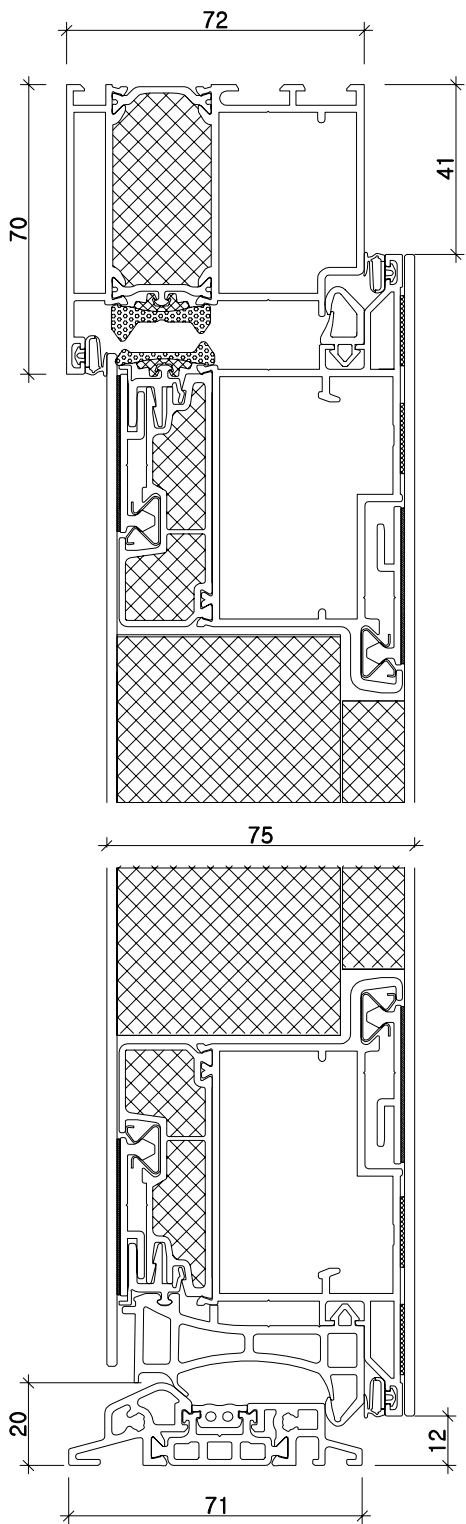

AT 72 MODELL 225 & 226

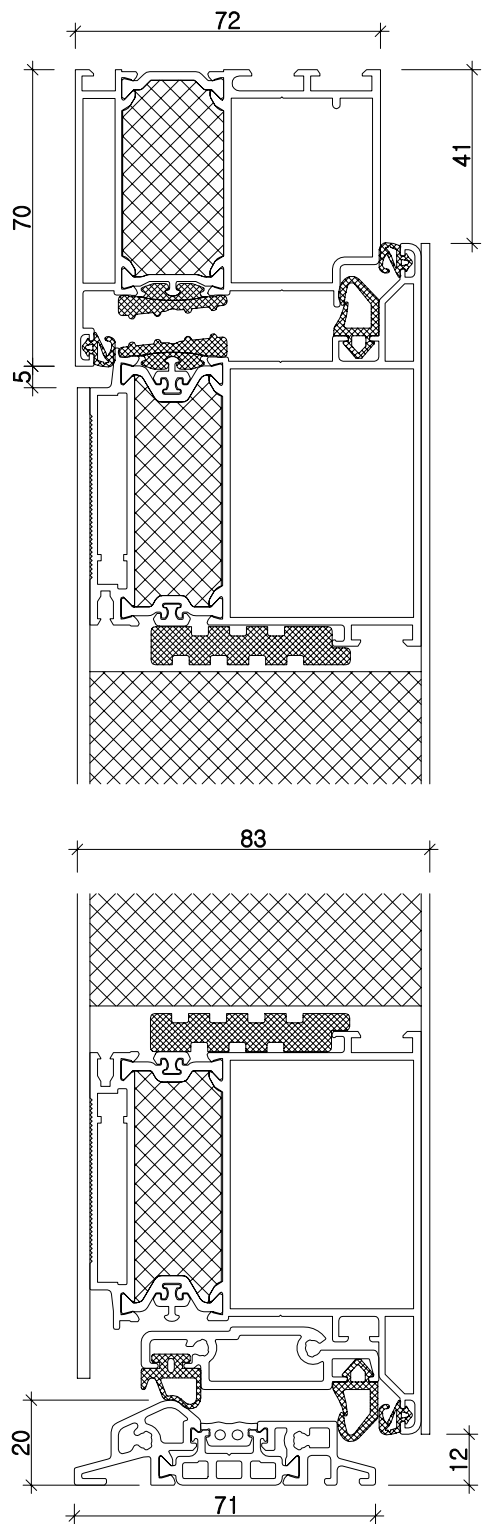

# ZUSATZAUSSTATTUNG

## MEHRPREISE SEITENTEIL

Seitenteil in Ausführung ST A 1 max. 610 mm Breite (weiß)

Seitenteil in Ausführung ST A 1 max. 910 mm Breite (weiß)

Mehrpreis Seitenteil in Ausführung ST A 2 (Basis ST A 1)

Mehrpreis Seitenteil in Ausführung ST A 3 (Basis ST A 1)

RC 2 geprüftes Seitenteil

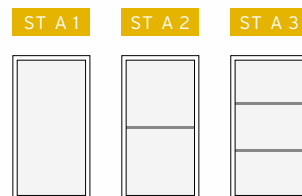

## MEHRPREISE VERGLASUNG

VSG 6 mm bei Haustür

VSG 6 mm bei Seitenteil

Glas-Sandstrahlung mit klarem Rand oder klaren Streifen bei Haustür und Seitenteil

## MEHRPREISE FARBEN

Haustür in PG 1-2

Seitenteil in PG 1-2

Haustür oder Seitenteil in PG 3-5

## MEHRPREISE FLÜGELAUFSFÜHRUNGEN

Ausführung beids. flügelüberdeckend HT A 25-701 bis -710

Ausführung völlig verdeckt liegende Bänder, nur bei nach innen öffnenden Haustüren möglich

## MEHRPREISE ZUGANGSVARIANTEN

Elektrischer Öffner

Automatik-Schloss als Mehrfachverriegelung mit motorischem Öffner

Vollmotorisches Schloss ohne Netzteil

## MEHRPREISE SICHERHEIT

RC 2 geprüfte Haustür

## MINDERPREISE SONSTIGES

HT A 25-215 und HT A 25-220 ohne LED-Beleuchtung

### HINWEIS

Von der Beschreibung abweichende Ausführungen in Farbe, Form, Größe, Konstruktion und Ausstattung führen zur Ungültigkeit des Aktionspreises. Drucktechnisch können Farbtonabweichungen vom Original entstehen.

# Haustür-Konfigurator

## Haustür persönlich gestalten

Sie sind noch nicht sicher, welches Modell am besten zu Ihrem Haus passt? Oder Sie haben Ihre Wunschtür gefunden, möchten aber sehen, wie diese in Ihrem Hauseingang wirkt?

**Kein Problem: Konfigurieren Sie sich Ihre Traumhaustür in drei einfachen Schritten mit unserem Haustür-Konfigurator.**

### 1. Konfiguration

Schritt für Schritt Ihre neue Haustür konfigurieren

### 2. Foto hochladen

Erstellte Haustür in ein Bild Ihres Hauses einsetzen

### 3. Angebot erhalten

Ihre Anfrage wird direkt an einen Fachpartner gesendet

Zum Haustür-Konfigurator



thalhofer-topmodelle.tueren-designer.com

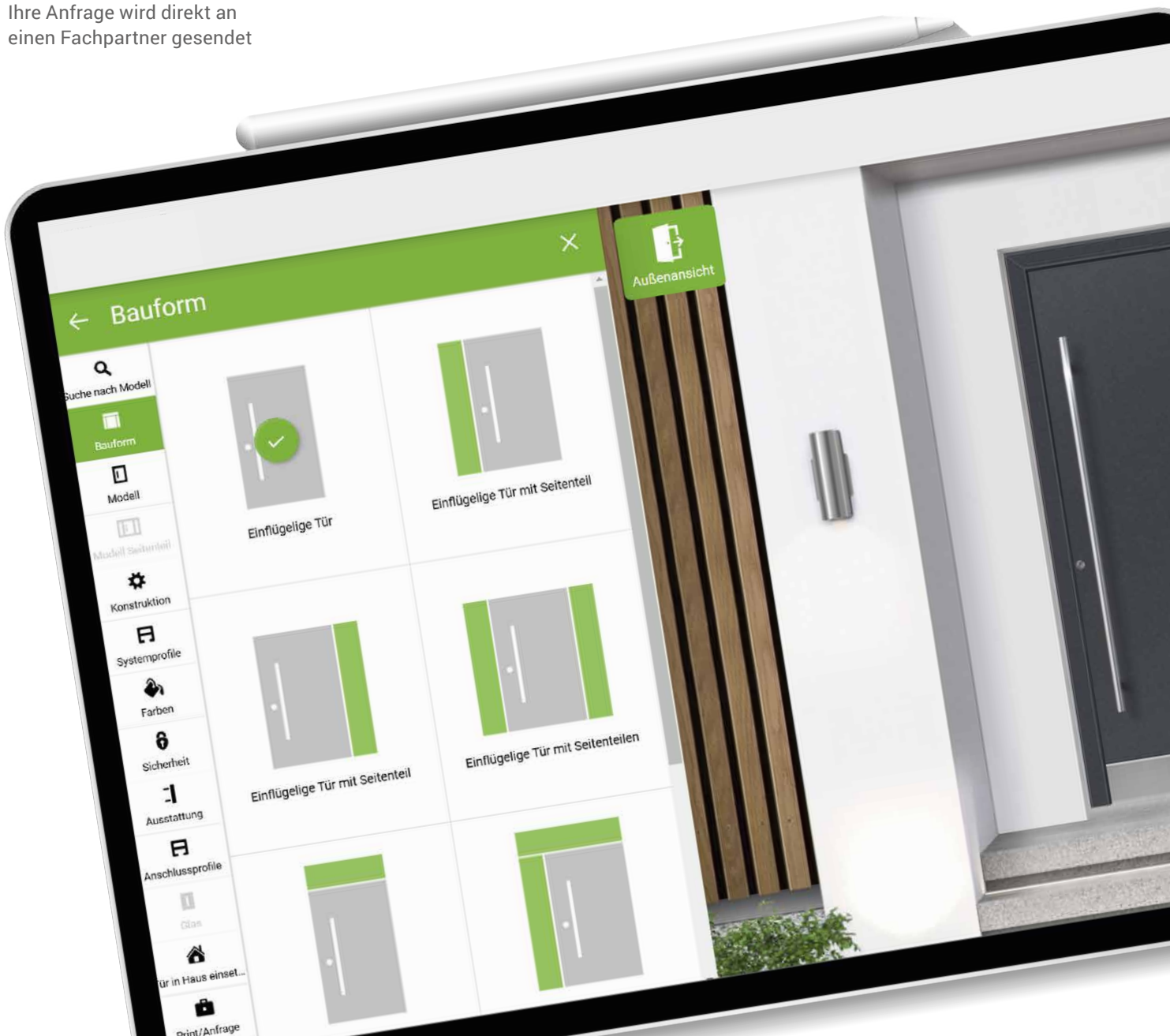

# HAUSTÜREN

## TOP MODELLE ALUMINIUM 2025



**Türen • Böden • Holzbau • Markisen • Dämmung • Holz im Garten  
Plattenwerkstoffe • Fenster & Haustüren • Furniere & Schnittholz**

Entdecken Sie Effizienz und Expertise mit unserem Service! Profitieren Sie von unserer eigenen Logistik, die eine schnelle Anlieferung innerhalb von 48 Stunden garantiert. Unser breites Lagerspektrum bietet flexible Lösungen für jede Anforderung. Erleben Sie unser hohes Serviceniveau, das durch umfassende Fachkompetenz und eine beeindruckende große Ausstellung untermauert wird.

**Vertrauen Sie auf Qualität und Schnelligkeit – wählen Sie uns als Ihren Partner!**

Karl Burger GmbH & Co. KG  
Auchsheimer Str. 1 – 3  
86663 Asbach-Bäumenheim

Telefon 0906 298-191  
Telefax 0906 298-190

eMail: [team\\_14@burger-holzzentrum.de](mailto:team_14@burger-holzzentrum.de)

Karl Burger GmbH & Co. KG  
Schwäblstraße 30  
85053 Ingolstadt

Telefon 0841 23 23 99-0  
Telefax 0841 23 23 99-99

eMail: [ingolstadt@burger-holzzentrum.de](mailto:ingolstadt@burger-holzzentrum.de)

BWE Bauen Wohnen Einkaufen GmbH  
Max-Planck-Str. 7  
85716 Unterschleißheim

Telefon 089 689 79 53 - 50  
Telefax 089 689 79 53 - 51



eMail: [info@bwe-bauen.de](mailto:info@bwe-bauen.de)





[www.burger-holzzentrum.de](http://www.burger-holzzentrum.de)



[www.tischplatten.kaufen](http://www.tischplatten.kaufen)

 [burger\\_holzzentrum](#)  
 [burger\\_wertholz](#)

 [BurgerHolzzentrum](#)  
 [BurgerWertholz](#)

 [bwe.bauen](#)  
 [bwe\\_muenchen](#)  
 [bwe\\_muenchen](#)